



REPÚBLICA FEDERATIVA DO BRASIL
DIÁRIO OFICIAL

SEÇÃO III

ANO XXIX - Nº 194

CAPITAL FEDERAL

QUINTA-FEIRA, 3 DE JUNHO DE 1958

REVISTA DA PROPRIEDADE INDUSTRIAL
 INSTITUTO NACIONAL DA PROPRIEDADE INDUSTRIAL

PONTOS CARACTERISTICOS DOS PEDIDOS DE PRIVILÉGIO

DECRETO Nº 264.662 de 27 de novembro de 1964.
 Requerentes: KOPPE CHEMICALS CO., INCORPORATED - E.U.A.
 Privilégio de Invenção "NOVA ENXALAGEM PARA GOMA DE MASSA COM APlicações AUTO-IMPRIMÍVEIS"

REIVINDICAÇÕES

1. - Nova enxalagem para goma de massa com aplicações auto-imprimíveis, caracterizada por uma figura impressa em tinta que, molhada e aplicada, transfere-se para a superfície onde se aplicou nesta figura de impressão.
 Ponto nº 2 do total de 2 pontos apresentados.



Cartoon signature

DECRETO Nº 165.217 de 15 de Janeiro de 1958.
 Requerentes: TRITON INC - E.U.A.
 Privilégio de Invenção "APARELHO PARA FIXAR MEMBRAS DE FANAS-CHERREIAS E CADEIA DE PEÇOS DE EXTENSÃO CONTÍNUA"

REIVINDICAÇÕES

1. - Aparelho para prender membros de parada terminal à cadeia de fecho corredeira de extensão contínua, tendo uma série de elementos prendedores entrelaçados, conjugados, espaçados, presos às bordas opostas de um par de fitas trançadas e tendo uma série de clavas espaçadas dispostas ao longo da cadeia, compreendendo um mecanismo *anterior de parada*

terminal de grupo, e dispositivo para controlar simultaneamente a abertura do fecho corredeira em um sentido oposto ao dito mecanismo, caracterizado por dispositivo para localizar e pôr em posição um elemento prendedor de extremidade de cada um de ditos clavas sucessivamente oposto a dito mecanismo, pelo que um membro de parada terminal é adaptado para ser fixado às fitas trançadas imediatamente próximas a dito elemento prendedor de extremidade em cada um dos clavas, e dispositivo para controlar dito mecanismo aplicador em relação regular com dito dispositivo de localização e posição.

Reivindica-se a prioridade de correspondente pedido depositado na Repartição de Patentes dos Estados Unidos da América, em 20 de dezembro de 1964, sob nº 338.668.

Ponto nº 1 do total de 20 pontos apresentados.

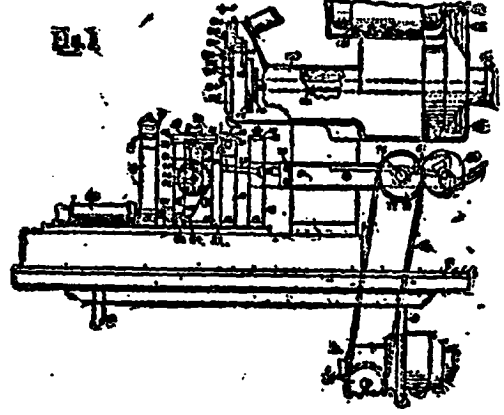

DECRETO Nº 83.562 de 14 de Agosto de 1958.
 Requerentes: KIMBLETT-CLARK CORPORATION - E.U.A.
 Privilégio de Invenção "APERFEIÇOAMENTOS EM COMBUSTÍVEIS PARA VEHICULOS E SAMPURAS CATAMÉNTAIS"

Reivindicações

1. - aperfeiçoamentos em combustíveis líquidos em geral, caracterizados por um sistema de injeção de combustível

1) O Expediente das repartições públicas, destinado à publicação, será recebido na Seção de Comunicações até às 17 horas. O atendimento do público pela Seção de Redação será de 12 às 18 horas.

2) Os originais para publicação, devidamente autenticados, deverão ser datilografados diretamente, em espaço dois, em papel acetinado ou apergaminhado, medindo 2.33 centímetros, sem emendas ou rasuras que dificultem a sua compreensão em especial quando contiverem tabelas.

Serão admitidas cópias em tinta preta e indelével, a critério do D.I.N.

3) As reclamações pertinentes à matéria retribuída, nos casos de erro ou omissão, serão encaminhadas, por escrito, à Seção de Redação até o quinto dia útil subsequente à publicação.

4) As assinaturas serão tomadas no D.I.N. O transporte por via aérea será contratado separadamente com a Delegacia da Empresa Brasileira de Correios e Telégrafos em Brasília. Esta poderá encarregar também de encaminhar o pedido de assinatura ao D.I.N. Neste caso, o assinante dirigirá ao D.I.N. o pedido de assinatura e o pagamento do valor correspondente, na forma do item seguinte.

5) A remessa de valores para assinatura, que será acompanhada de esclarecimentos quanto à sua aplicação, será feita somente por

EXPEDIENTE

DEPARTAMENTO DE IMPRENSA NACIONAL

DIRETOR-GERAL

ALBERTO DE BRITTO PEREIRA

CHEFE DO SERVIÇO DE PUBLICAÇÕES

CHEFE DA SEÇÃO DE REDAÇÃO

J. B. DE ALMEIDA CARNEIRO

FLORIANO GUIMARÃES

DIÁRIO OFICIAL

SEÇÃO III

Seção de publicação do expediente do Departamento Nacional de Propriedade Industrial do Ministério de Indústria e de Comércio

Impressa nas oficinas do Departamento de Imprensa Nacional

BRASÍLIA

ASSINATURAS

REPARTIÇÕES E PARTICULARES		FUNCIONÁRIOS	
Semestre	Cr\$ 30,00	Semestre	Cr\$ 22,50
Ano	Cr\$ 60,00	Ano	Cr\$ 45,00
Interior		Exterior	
1 ^o ano	Cr\$ 65,00	Ano	Cr\$ 50,00

PORTE AEREO

Mensal ..	Cr\$ 17,00	Semestral	Cr\$ 102,00	Anual ...	Cr\$ 204,00
-----------	------------	-----------	-------------	-----------	-------------

NÚMERO AVULSO

- O preço do número avulso figura na última página de cada exemplar.
- O preço do exemplar atrasado será acrescido de Cr\$ 0,01, se do mesmo ano, e de Cr\$ 0,01 por ano, se de anos anteriores.

cheque ou vale postal, em favor do Tesoureiro do Departamento de Imprensa Nacional. Quanto ao contrato de porte aéreo, em favor da Delegacia Regional da Empresa Brasileira de Correios e Telégrafos em Brasília.

6) No caso de porte aéreo para localidade não servida por esse meio de transporte, a Delegacia Regional da Empresa Brasileira de Correios e Telégrafos em Brasília se obriga a completar o encaminhamento ao destinatário por outras vias, independentemente do acréscimo no preço.

7) A Delegacia Regional da Empresa Brasileira de Correios e Telégrafos em Brasília reserva-se o direito de reajustar os seus preços, no caso de elevação de tarifas comerciais aéreas, mediante aviso prévio aos assinantes.

8) Os prazos da assinatura poderão ser semestral ou anual e se iniciarão sempre no primeiro dia útil do mês subsequente. O pedido de porte aéreo poderá ser mensal, semestral ou anual. O prazo das assinaturas para o Exterior é somente anual e não haverá transporte por via aérea.

9) A renovação deverá ser solicitada com antecedência de 30 dias do vencimento da assinatura e do porte aéreo. Vencidos, serão suspensos independentemente de aviso-prévio.

10) Para receberem os suplementos às edições dos órgãos oficiais, os assinantes deverão solicitá-los no ato da assinatura.

envoltório circundando o dito chumbeço, caracterizado por compreender o dito envoltório um conjunto de fios espaçados que se estendem em uma dada direção e um segundo conjunto de fios espaçados que se estendem em uma dada direção e um terceiro conjunto de fios espaçados que se estendem transversalmente aos fios de primeiro conjunto, sendo no menos alguns dos fios de um dos conjuntos "lancetados" com alguns dos fios de ao menos um dos ditos conjuntos, fios de filamentos múltiplos, de baixa torção, tendo uma torção não superior a seis voltas por 2,54 cm e tendo um denier na escala de 1 a 150, e que os ditos fios de baixa torção responde a torção atenuada sobre o envoltório para adquirir um fecho de conexão transversal achatada que, de modo geral, fica no plano da superfície adjacente do dito chumbeço absorvente para assim prover uma superfície lisa, macia e flexível no chumbeço.

Reivindica-se a prioridade do correspondente pedido depositado nos E.U.A. em 15 de Agosto de 1955, sob o nº 528.228. Ponto nº 1 no total de 5 pontos apresentados.

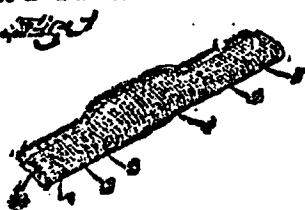

TERMO Nº 180.352 de 13 de Junho de 1966

Requerente: ENCL ELIAS PERTICS - E.U.A.

Privilégio de Invenção "APERFEIÇOAMENTOS EM APARELHOS PARA COLHER FRUTOS DO GÊNERO DOS MORANGOS, AMORAS, FRAMBOSAS E SEMELHANTES"

REIVINDICAÇÕES

1 - Aperfeiçoamentos em aparelhos para colher frutos do gênero dos morangos, amoras, framboesas e semelhantes compreendendo uma colhedeira de bacos, caracterizada por incluir um veículo equipado com um membro vibrátil apropriado para atuar sobre um arbusto e incluindo um membro de contato com o arbusto livremente girável e dispositivos para vibrar o dito membro e para recolher os bacos desprendidos de um arbusto pela ação do dito membro vibrátil.

Ponto nº 1 do total de 12 pontos apresentados.

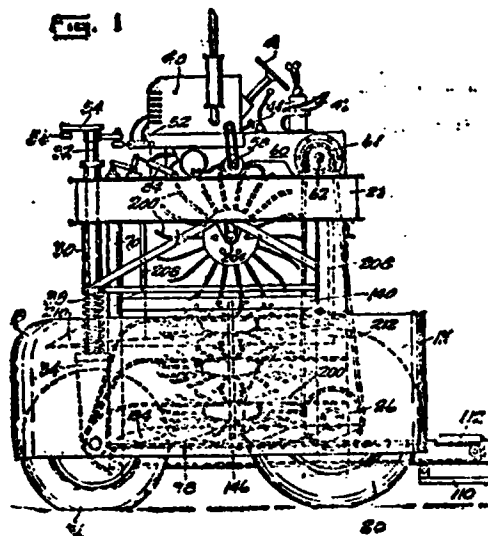

TÍTULO Nº 179.728 de 23 de maio de 1966

Requerente: FINELLI SOCIETA PER AZIONI e FILII
Privilegio de Invenção: "APERFEIÇOAMENTO DAS CONDIÇÕES DE UMAS MÁQUINAS ELÉTRICAS"

REIVINDICAÇÕES

1 - Aperfeiçoamento nas condições de condutores elétricos, sendo a ligação de metal diferente dos condutores, com variações pelo fato de ser prevista uma terminação, tendo a capa tubular bimetalica, aberta numa extremidade e provida de uma base na outra extremidade, na qual o metal da capa de interna do capuz é igual ao do condutor e o metal da capa de externa do capuz tem um potencial eletroquímico da mesma ordem de material que constitui os elementos de ligação, o condutor e a camada interna do capuz sendo unidos entre si.
Reivindico a prioridade de pedido de patentes depositada na Itália, sob o nº 19.268/63, de 6 de Julho de 1963, e sob o nº 6.660.

Ponto nº 1 de total de 9 pontos apresentados



FIG. 1

TÍTULO Nº 179.744 de 23 de maio de 1966

Requerente: CRUCIBLE STEEL COMPANY OF AMERICA, S.A.
Privilegio de Invenção: "LIGAS E BARRAS DE TITÂNIO"

Reivindicações

1 - Uma liga a base de titânio de tipo beta, caracterizada por compreender, em peso 7 a 13% de molibdenio, 2 a 20% de estanho, 2 a 20% de alumínio, e 0 a 3,3% de ferro, sendo o conteúdo total de átomos de ferro de ordens de 2 a 20% e apresentando a liga as características de Olson, um aliar de pelo menos 6,35%.

Reivindico a prioridade dos pedidos correspondentes depositados na Repartição de Patentes dos Estados Unidos da América, em 24 de maio de 1965 sob o nº 458.629, em 23 de dezembro de 1965, sob o nº 456.119, em 21 de abril de 1966, sob o nº 444.076, e em 26 de abril de 1966 sob o nº 543.246.

Ponto nº 1 de total de 29 pontos apresentados

TÍTULO Nº 179.753 de 23 de maio de 1966

Requerente: BIYOTEX - INDUSTRIA E COMERCIO LTDA. - SÃO PAULO
Privilegio de Invenção: "APERFEIÇOAMENTOS EM MÁQUINA DE FURAR, MONTAR, REPARAR E DESMONTAR LONAS DE FREIO E FREIO E USOS CORRELADOS"

REIVINDICAÇÕES

1 - Aperfeiçoamentos em máquina de furar, montar, reparar, desmontar lonas de freio e freio, e seus correlatos.

Caracteriza por o braço inferior vertical da alavanca e o pedal articularem-se no interior da coluna vertical da máquina sendo o outro braço da alavanca oposto à articulação terminada em articulação passível de procecionar o pino móvel, envolvido por mala, localizada no interior do cabeçote da máquina.

Ponto nº 1 de 2 pontos apresentados

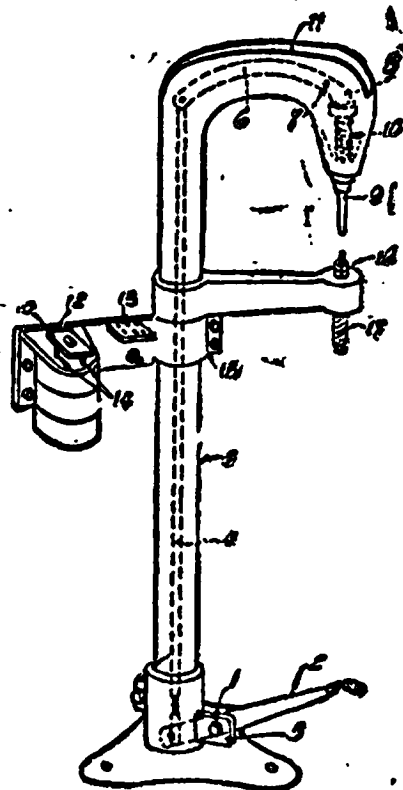

Fig. 1

TÍTULO Nº 179.811 de 6 de maio de 1966

Requerente: PERINI, DI LORENZO & CIA. LTDA. - SÃO PAULO

Privilegio de Invenção: "NOVO CONJUNTO MECÂNICO PULSO-ROTATIVO PARA MÓTORES, COMPRESSORES, ASPIRADORES, BOMBAS E OUTRAS MÁQUINAS"

REIVINDICAÇÕES

1 - Novo conjunto mecânico pulso-rotativo para motores, compressores, aspiradores, bombas e outras máquinas, caracterizado essencialmente por compreender uma ou mais câmaras cilíndricas envolvidas pelas correspondências estreitas, vedadas lateralmente na frente e nos fundos por cabeçotes ou tampas, incluindo as ditas câmaras cilíndricas um conjunto de dois rotores, dispostos em posições justapostas ou contíguas longitudinalmente, sendo o primeiro rotor assentado na parte frontal da dita câmara, no seu respectivo eixo, e provido de uma, duas ou mais almas eletricamente dispostas, as quais se estendem longitudinalmente para trás, fazendo o segundo rotor no todo a sua extensão, e qual, por sua vez, é assentado na dita parte traseira da câmara cilíndrica, no seu respectivo eixo individual, sendo provido também de almas eletricamente opostas em número igual ao do primeiro rotor, as quais se estendem para frente longitudinalmente, fazendo o dito segundo rotor no todo a sua extensão, sendo o pino do primeiro rotor de diâmetro igual ao do pino do segundo rotor.

terior ao do eixo do segundo rotor, assentado num mancal fixo na tampa frontal da ou das câmaras cilíndricas, prolongando-se além das mesmas através da caixa de engrenagens até à sua tampa oposta, a qual é provida de um mancal de suporte, sendo o eixo do segundo rotor assentado num mancal provido na tampa traseira da ou das ditas câmaras cilíndricas, sendo ainda o dito eixo de maior diâmetro, estendendo-se também para dentro da dita caixa de engrenagens, e servindo de apoio para o eixo do primeiro rotor, o qual também se estende para dentro da dita caixa de engrenagens, de modo que os ditos rotores ficam montados em eixos individuais, de rotação independente, embora coordenada por intermédio de um mecanismo adequado na dita caixa de engrenagens, formando desse modo seções ou compartimentos estanques e separados na ou nas ditas câmaras cilíndricas, limitados pelos cubos dos rotores e respectivas aletas e suas respectivas extensões laterais sobre os rotores contíguos, sendo ainda as ditas aletas, que se estendem dos respectivos rotores radialmente, de formato de setor de coroa ou de qualquer outra configuração desejada, cuja base superior acompanhe porém o perfil circular da carcaça que envolve a ou as ditas câmaras, sendo de comprimento e largura adequados, de acordo com a potência desejada.

Os requerentes reivindicam, nos termos do art. 21 do C.P.Y., a prioridade do correspondente pedido de Garantia de Prioridade, concedido com o termo nº 178 886 em 22 de abril de 1966.

Ponto nº 1 do total de 24 pontos apresentados.

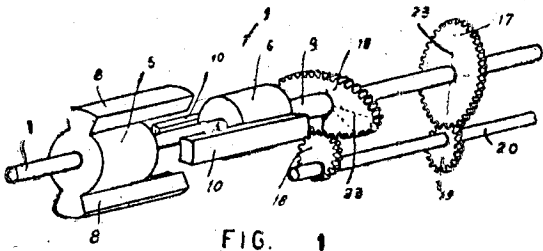

FIG. 1

TERMO Nº 179.860 de 24 de maio de 1966.

Requerente: N. V. PHILIPS' GLOEILAMPENFABRIEKEN, /HOLANDA./

Privilégio de Invenção: APERFEIÇOAMENTOS EM E RELATIVOS A CAPACITORES ELETROLÍTICOS NÃO POLARES.

Reivindicações.

1 - Um capacitor eletrolítico compreendendo um eletrodo de um metal provido de uma película de óxido dielétrica por oxidação anódica, uma solução eletrolítica e um contraeletrodo, preferentemente consistindo de um metal também provido de mesma película de óxido anódica ou de um metal quimicamente inerte nesse meio, caracterizada porque o capacitor é não polar e, para esse fim, contém um eletrólito líquido, tendo uma resistividade inferior a 10.000 ohm/cm, e que consiste de um solvente ou uma mistura de solventes que não contém nem desprende ions hidrogênio, e em que está dissolvido um sal compreendendo um anion oxidante e um cation consistindo de um dos metais alcalino-terrosos ou metais terrosos, líquidos no qual só são permissíveis, no máximo, 2% de água.

O requerente reivindica as prioridades dos correspondentes pedidos depositados na Repartição de Patentes de Holanda, em 27 de maio de 1965 e 25 de janeiro de 1966, sob n.ºs. 6.506.756 e 6.600.908, respectivamente.

TERMO Nº 179.830 de 24 de maio de 1966

Requerente: STANDARD CAR TRUCK COMPANY - E.U.A.

Privilégio de Invenção: "APERFEIÇOAMENTOS EM ADAPTADORES PARA ROLANETAS DE ROLAMENTOS DE VAGÕES FERROVIÁRIOS"

REIVINDICAÇÕES

1 - Aperfeiçoamentos em adaptadores para manobras de vagões ferroviários, caracterizados por uma combinação que

abrange: um quadro lateral, provido de janela, de traque de engate ferroviário; um eixo de vagão ferroviário que se estende através do dito quadro; um mancal anti-frição no eixo, dentro do quadro lateral, tendo uma periferia superior convexa; um adaptador côncavo, assentado, justo, na dita periferia e um meio porta-carga, entre o adaptador e o quadro lateral, adaptado para permitir o movimento do adaptador em direção perpendicular ao quadro lateral, estando o adaptador e o mancal engatados ou aferrolhados entre si com o fim de impedir qualquer movimento relativo, sendo que o adaptador estende-se entre o mancal e o quadro lateral, no sentido de inibir qualquer movimento substancial do mancal em sentido paralelo ao quadro lateral, enquanto o adaptador aferrolha-se ao quadro lateral, a fim de permitir, mas limitar positivamente, o movimento transversal do mancal com respeito ao quadro lateral.

Reivindica-se prioridade do correspondente pedido, depositado na Repartição de Patentes dos Estados Unidos da América do Norte, em 14 de dezembro de 1965, sob o nº 514.522.

Ponto nº 1 de 7 pontos apresentados

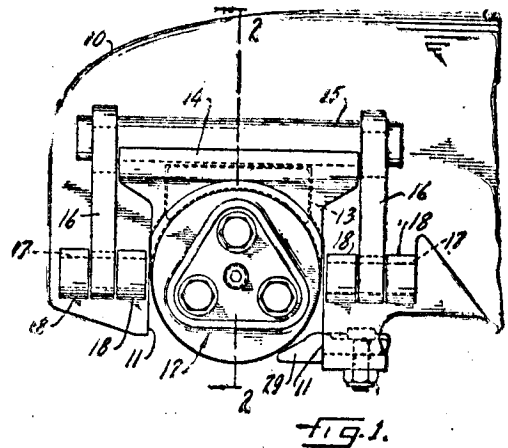

Fig. 1.

TERMO Nº 179.877 de 25 de maio de 1966

Requerente: ROBERTO ZAMORA OLLER - SÃO PAULO

Privilégio de Invenção: "APERFEIÇOAMENTOS EM CABOS PARA FERRAMENTAS"

REIVINDICAÇÕES

1 - Aperfeiçoamentos em cabos para ferramentas como, por exemplo, limas, chaves de fenda e outras tendo uma extremidade ou ponta de introdução numa cavidade ou perfuração axial de um cabo, caracterizados por uma helicoidal metálica, ou seja, um fio ou arame de aço ou outro metal enrolado helicoidalmente em forma de mola, convenientemente fixado no interior da cavidade ou perfuração do cabo e constituindo o meio de assentamento e fixação da extremidade ou ponta da ferramenta no mesmo.

Ponto nº 1 de 2 pontos apresentados

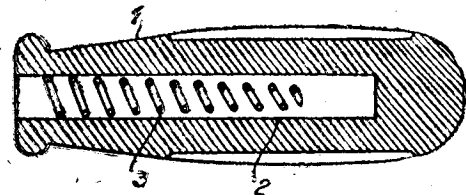

TERMO Nº 179.896 de 25 de maio de 1966

Requerente: SCRIPTO, INC. - E.U.A.

Privilégio de Invenção: "UMA CANETA TINTIÇA COM BICO DO TIPO DE RASTE FORÇA E UM PROCESSO PARA FABRICAR O MESMO".

REIVINDICAÇÕES

1 - Uma caneta tintiça com o corpo tubular formando um depósito para conter uma carga de tinta e um bico que se estende do seu

Grânulo corpo tubular e se comunica com o mencionado depósito, caracterizada pelo fato de que o mencionado bico é uma haste porosa, substancialmente rígida, abrangendo um feixe de mechas filamentosas de poliéster dispostas longitudinalmente, altamente encorpada, dobradas e torcidas, ligadas entre si com resina de epoxi, para formar uma estrutura micro-reticulada com interstícios entrelaçados, substancialmente uniformes, de dimensões capilares. Ponto nº 1 de 7 pontos apresentados.



FIG. 1

TERMO Nº 179.958 de 27 de maio de 1966

Requerente: UNION CARBIDE - EE.UU. -

Privilégio de Invenção: " DESPOLARIZANTE PARA BATERIAS RE-CARREGÁVEIS "

REIVINDICAÇÕES

1 - Um grânulo revestido de metal de material de eletrodo para uso em pilhas re-carregáveis, caracterizado por ter a mistura central ou núcleo de 70 a 100% em peso, de material despolarizador, eletriquimicamente ativo, e até 30%, em peso, de um material condutor, com base no peso do núcleo; e um revestimento de metal poroso envolvendo o núcleo; constituindo o citado revestimento de cerca de 20% a cerca de 60% do peso total do grânulo revestido.

Reivindica-se prioridade do correspondente pedido, depositado na Repartição de Patentes, dos Estados Unidos da América do Norte, em 16 junho de 1965, sob o nº 464.949.

Ponto nº 1 de 6 pontos apresentados.

TERMO Nº 179.975 de 27 de maio de 1966

Requerente: HENKEL & CIE. G.m.b.H. - ALEMANHA.

Privilégio de Invenção: " ADESIVO À BASE DE POLIÉPOXÍDOS "

REIVINDICAÇÕES

1 - Adesivo à base de compostos poli-epóxidos, que endurece sem adução de calor, caracterizado pela combinação dos seguintes componentes:

- a) 100 partes, por peso, de éter glicidílico de fenóis polivalentes, com um valor de epóxido de 0,4 até 0,6, dos quais, no máximo, até 50% podem ser substituídos por outros compostos/epóxidos endurecíveis;
- b) 10 até 100 partes, por peso, de um plastisol à base de cloro de polivinílico, respectivamente, co-polímeros do cloro de vinílico, com um teor de cerca de 30 até 50% de emolientes;
- c) 1 até 10 partes, por peso, de um complexo de trifluorato de boro com compostos orgânicos de enxofre, ou água;
- d) eventualmente, até cerca de 200 partes, por peso, de substâncias de carga e pigmentos.

Reivindica-se prioridade do correspondente pedido, depositado na Repartição de Patentes da Alemanha, em 28 de maio de 1964, sob o número E 56 164 IV/221.

Ponto nº 1 de total de 3 pontos apresentados.

TERMO Nº 179.997 de 27 de maio de 1966.

Requerente: TORRINGTON MANUFACTURING COMPANY - U.S.A.

Privilégio de Invenção: " PROCESSO PARA FABRICAÇÃO DE ANETS DE SOLDAMENTO SOLDADOS E DE OUTROS ARTIGOS "

REIVINDICAÇÕES

1 - Um processo para fabricação de artigos soldados construídos pelo menos em parte de aço de alto carbono excedendo 0,4% em teor de carbono, e dito processo caracterizando-se por compreender as etapas de proporcionar um artigo numa condição pré-soldada no qual comprime-se pelo menos duas partes e partes fundidas, aquecendo-se a ambas as

formas que a temperatura das partes e partes fundidas é elevada através a totalidade do aço de alto carbono na parte restante do artigo a um nível acima daquele no qual áreas localizadas de martensite são formadas no aço compelindo as ditas partes a se conjugarem sob pressão substancial durante, pelo menos, parte da dita etapa de aquecimento para soldar as mesmas entre si, liberando-se a pressão entre as partes, e resfriando-se o artigo.

Reivindica-se prioridade do correspondente pedido, depositado na Repartição de Patentes dos Estados Unidos da América do Norte, em 22 de julho de 1965, sob o número 473.948.

Ponto nº 1 do total de 21 pontos apresentados.

Fig. 1

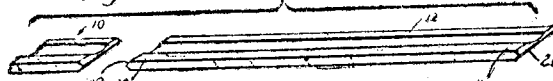

TERMO Nº 180.000 de 30 de maio de 1966.

Requerente: EPG INDUSTRIES, INC. - U.S.A

Privilégio de Invenção: " PROCESSO DE DISPERSÃO "

REIVINDICAÇÕES

1 - O processo de produção de uma composição pigmentada, caracterizado pelo estágio de dispersar pigmento num inter-polímero imino-modificado de cerca de 0,1 a cerca de 20 mols % de ácido carboxílico, etilênicamente insaturado co-polymerizável com o citado ácido, contendo o citado inter-polímero, pelo menos, cerca de 0,1%, em peso, de unidades de ácido vinil-carboxílico polimerizado que tenha reagido com uma álcooleno-imina.

Reivindica-se prioridade do correspondente pedido, depositado na Repartição de Patentes dos Estados Unidos da América do Norte, em 1 de junho de 1965.

Ponto nº 1 de total de 16 pontos apresentados.

TERMO Nº 180.068 de 31 de maio de 1966

Requerente: CROSARA - IMPLEMENTOS AGRÍCOLAS S/A. IND. E COM. MINAS GERAIS
Privilégio de Invenção: " TRITURADOR E PIAADOR DE PRODUTOS SECOS E PRODUTOS VERDES "

REIVINDICAÇÕES

1 - Triturador e piaador de produtos secos e produtos verdes, caracterizado por compreender, em conjunto, dois arranjos montados em um único eixo, sobre mancais com rolamentos de esferas auto-compensadores, um dos parceladores sendo um piaador e outro sendo um triturador, ambos recebendo força motriz de um único motor, acoplado ao eixo único.

Ponto nº 1 de 3 pontos apresentados.

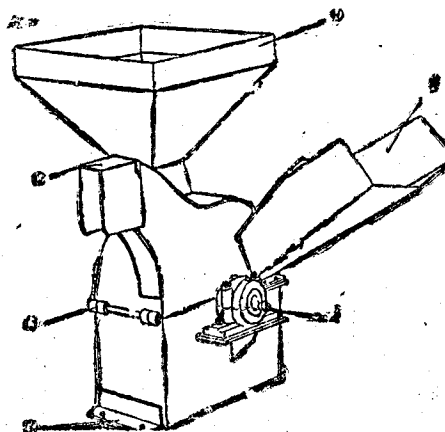

Patente nº 180.105 de 1 de junho de 1966

Requerente: HOSKINS COMPANY - E.U.A.

Privilégio de Invenção: "PROCESSO PARA INCORPORAR UMA LINHA DE FIO SEPARADA

EM UMA ESTÓPA E APARELHO PARA REALIZAR ESSE PROCESSO"

REIVINDICAÇÕES

1 - Processo para incorporar uma linha de fio separada em uma estopa que se move de uma fonte para um meio de recolhimento, caracterizado pelo fato de compreender as etapas de: soprar momentaneamente uma seção intermediária da referida linha de fio para dentro de uma seção intermediária adjacente da referida estopa, com pelo menos um jato de fluido dirigido no sentido da referida estopa sob um ângulo de, que é de um valor maior que mais ou menos 30° e menor que aproximadamente 150°; e, de modo substancialmente simultâneo, cortar a referida linha de fio num ponto próximo da referida seção intermediária e entre a referida seção intermediária e a referida linha de fio e os referidos meios de recolhimento.

Reivindica-se a prioridade do correspondente pedido depositado nos Estados Unidos da América em 1 de junho de 1965 sob nº 460.417.

Ponto nº 1 do total de 11 pontos apresentados.

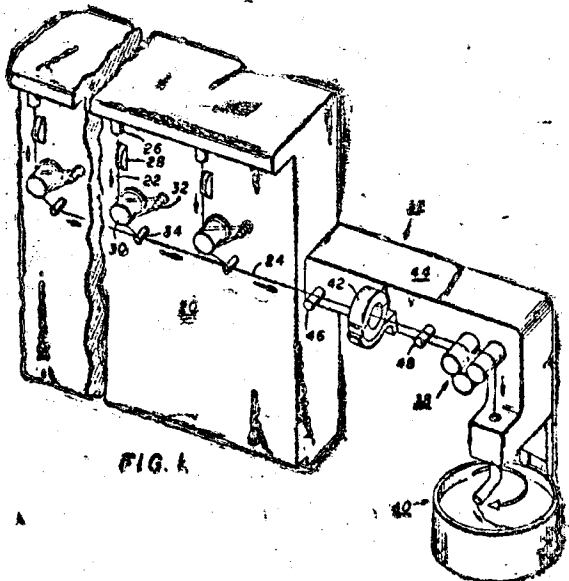

FIG. 1

Patente nº 180.118 de 7 de junho de 1966

Requerente: JOSEPH EICHACA - FRANÇA

Privilégio de Invenção: "FICHÁRIO SINÓTICO PERMANENTE"

REIVINDICAÇÕES

1 - Fichário sinótico permanente, caracterizado por compreender uma caixa retangular provida lateralmente e na parte traseira de ranhuras longitudinais e transversais, respectivamente, para encaixar as respectivas tampas, sendo essa caixa provida internamente de dois ou mais varões de guia, dispostos longitudinalmente e a meia altura da dita caixa, varões esses fixados aos pares nas partes frontal e traseira da mesma caixa.

Ponto nº 1 de 3 pontos apresentados.

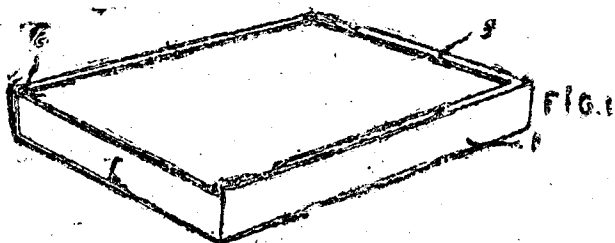

FIG. 1

Patente nº 180.165 de 12 de junho de 1966

Requerente: GLENN, FRANKY & CO., INC. - E.U.A.

Privilégio de Invenção: "BOVA DE BAIÃO MASCULINA BARRILETADA"

REIVINDICAÇÕES

1 - Bova de baião masculina barrilexada, caracterizada por

compreender em combinação um painel traseiro, um painel dianteiro e costuras a dito painel traseiro ao longo de costuras laterais, um cós elástico unido às bordas de topo de ditos painéis, um painel central parcialmente superposto a dito painel dianteiro, estendendo-se dito painel central ao longo de duas costuras geralmente paralelas, sendo um lado de dito painel central livre ao longo de uma porção de sua extensão, e tendo dito painel dianteiro uma borda livre para cooperar com a borda livre de dito painel central para formar uma área de braguilha, sendo de ditos painéis compreendidos de fio de algodão estabilizado.

Reivindica-se prioridade do correspondente pedido, depositado na Repartição de Patentes dos Estados Unidos da América em 21 de setembro de 1965, sob o nº 489649.

Ponto nº 1 de 4 pontos apresentados.

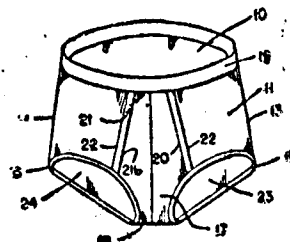

Patente nº 180.197 de 6 de junho de 1966

Requerente: CLAUDIO MENTA, SILLA STAGNI e ENRICO ROSSO - 410 PAVIA

Privilégio de Invenção: "NOVO ABRIDOR DE GARRAFAS"

REIVINDICAÇÕES

1 - Novo abridor de garrafas, caracterizado por compreender essencialmente a carcaça ou capa externa, configurada como miniatura de uma garrafa de bebida qualquer, porém aberta inferiormente, capa esta que cloje, em seu interior, o conjunto do abridor propriamente dito, composto essencialmente em duas partes, sendo uma fixa, montada na parte mais alargada da dita carcaça, e outra móvel, projetável para fora, através de sua abertura de fundo.

Ponto nº 1 do total de 7 pontos apresentados.

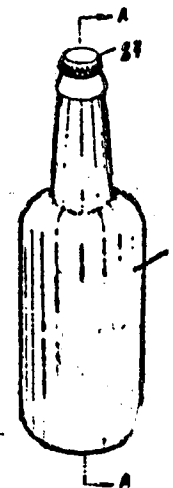

FIG. 1

Patente nº 180.207 de 6 de junho de 1966

Requerente: TWIN DISC INCORPORATED - E.U.A.

Privilégio de Invenção: "MECANISMO DE EMBREAGEM DE DISCO E DE CONE"

REIVINDICAÇÕES

1 - MECANISMO DE EMBREAGEM DE DISCO E DE CONE CONJUGADOS, caracterizado por compreender um elemento de entrada de força e um elemento de saída de força, coaxialmente arranjados, um elemento intermediário montado de modo giratório no dito elemento de saída, uma embreagem de cone desengatável entre dito elemento de entrada e elemento intermediário, e funcionando uma conexão de acionamento desengatável entre eles, uma embreagem de discos múltiplos de fricção entre ditos elementos intermediário e de saída, dispositivos elásticos para causar engate constante de dita embreagem de discos, dita embreagem de discos sendo acionada parcialmente por

...vo e em alinhamento axial com dita embreagem de cone, e dispositivos pa
...ra comando da dita embreagem de cone;

Reivindica-se a prioridade do correspondente pedido depositado na
...Repartição de Patentes dos Estados Unidos da América do Norte, sob o
...numero 462.504, em 9 de junho de 1965.

Ponto nº 1 do total de 16 pontos apresentados.

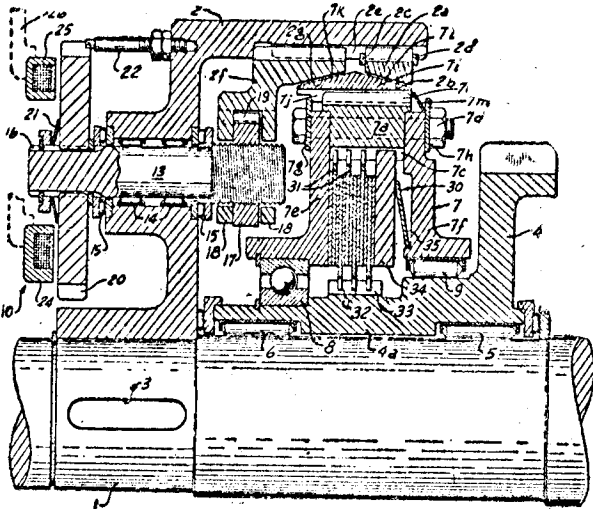

Fig. 1.

TERMO Nº 180.213 de 6 de junho de 1966

Requerente: AMERICAN CAN COMPANY - E.U.A.

Privilégio de Invenção "APARELHO DISPENSADOR DE COPOS DE PAPEL"

REIVINDICAÇÕES

1 - Aparelho para dispensar copos de papel de pilhas dos ditos copos
...caracterizado por compreender:

- um dispositivo para sustenta uma pilha de copos numa primeira po-
...sição de empilhamento de copos e para dispensar os copos um de cada vez,
...no fundo da dita primeira posição de empilhamento;

- dispositivos para sustentarem copos adicionais em posições de em-
...pilhamento de copos adicionais adjacentes a dita primeira posição de empi-
...lhamento de copos;

- dispositivos incluindo um membro de movimento alternativo e uma
...embreagem de fricção unilateral (acoplável com o dito membro) para desli-
...carem pilhas individuais de copos das ditas posições de empilhamento de
...copos adicionais para a dita primeira posição de empilhamento de copo com
...o substancial esgotamento do suprimento de copos na dita primeira posição
...de empilhamento

Ponto nº 1 do total de 12 pontos apresentados

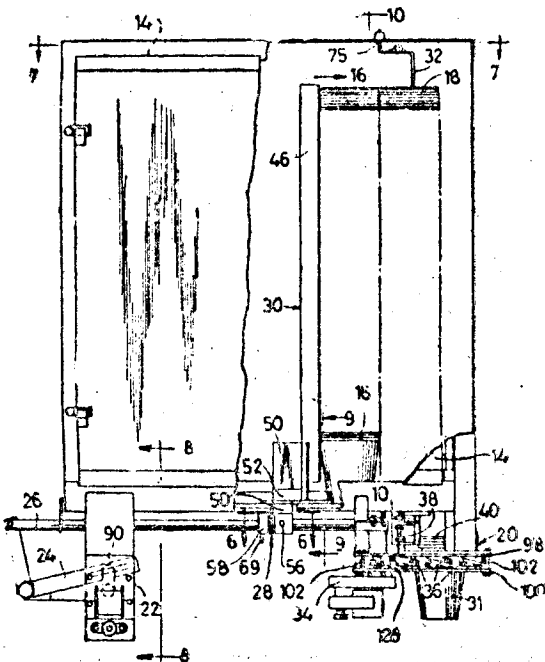

FIG. 1

TERMO Nº 180.235 de 7 de junho de 1966

Requerente: JORGE BERTERMAN - RIO PAULISTA

Privilégio de Invenção "NOVO PROCESSO DE FABRICAÇÃO DE MATERIAIS DE FRIC-
...ÇÃO"

REIVINDICAÇÕES

1 - Novo processo de Fabricação de Materiais de Fricção, caracteriza-
...do pelo fato de utilizar chapas, as quais são recurvadas na dimensão cor-
...respondente à sua aplicação, assim como cortados em segmentos apropriada-
...visando à sua aplicação sem moldes individuais,

Ponto nº 1 do total de 3 pontos apresentados.

TERMO Nº 180.265 de 8 de junho de 1966

Requerente: DUNLOP RUBBER COMPANY LIMITED - INGLATERRA

Privilégio de Invenção "APERFEIÇOAMENTOS EM OU RELATIVOS A PNEUMÁTICOS"

REIVINDICAÇÕES

1 - Aparelho para moldar ao menos a banda de rodagem de um pneumáti-
...co, caracterizado por compreender uma matriz anular de moldagem tendo na
...sua superfície radial interna pelo menos uma ranhura aberta em toda a cir-
...cunferência para moldar uma nervura na banda de rodagem, e diversas proje-
...ções de moldagem distribuídas a intervalos em toda a circunferência sain-
...do da base da ranhura e estendendo-se radialmente para dentro, incluindo-
...cada projeção uma haste radial voltada para fora destinada a moldar uma
...abertura na nervura, e uma parte superior radial voltada para dentro desti-
...cada a moldar uma canaleta, estando esta parte superior disposta transver-
...salmente à ranhura

A requerente reivindica a prioridade do correspondente do pedido
...depositado na Repartição de Patentes da Inglaterra em 8 de junho de 1965
...sob nº 24106/65.

Ponto nº 1 do total de 15 pontos apresentados.

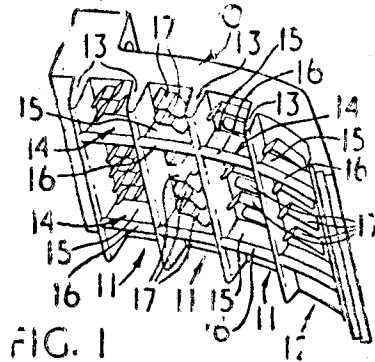

FIG. 1

TERMO Nº 180.267 de 8 de junho de 1966

Requerente: THE SINGER COMPANY - E.U.A.

Privilégio de Invenção: "LEITO DE APOYO DE TRABALHO PARA MÁQUINAS DE COSTURA"

REIVINDICAÇÕES

1 - Uma máquina de costura tendo uma carcaça caracterizada
...por compreender um par de prolongamentos espaçados, um primeiro dos ditos pro-
...longamentos compreendendo um cilindro livremente saliente da dita carcaça e
...formado com uma superfície superior de apoio de trabalho, recursos formadores/
...de pesponto conduzidos no dito cilindro, um segundo dos ditos prolongamentos
...compreendendo uma perna de apoio se projetando da dita carcaça e formada com
...uma superfície superior essencialmente nivelada com a superfície superior de a-
...poio de trabalho do dito cilindro, os ditos prolongamentos sendo interespaçados
...para definirem uma abertura entre as ditas superfícies de apoio de trabalho,
...uma plataforma de apoio de trabalho, dispositivos sustentando deslocaivelmente
...a dita plataforma sobre um dos ditos prolongamentos para deslocamento para e
...de uma posição de apoio de trabalho franqueando a dita abertura com a dita su-
...perfície superior da dita plataforma substancialmente nivelada com a superfi-
...cie de apoio de trabalho do dito cilindro, e dispositivos de engate inter-aco-
...pláveis na dita plataforma e na dita carcaça da máquina de costura para susten-
...tar a dita plataforma na dita posição de apoio de trabalho.

Reivindica-se a prioridade do correspondente pedido depositado

nos Estados Unidos da América em 10 de junho de 1965 sob nº 1.62.798.

Ponto nº 1 do total de 3 pontos apresentados.

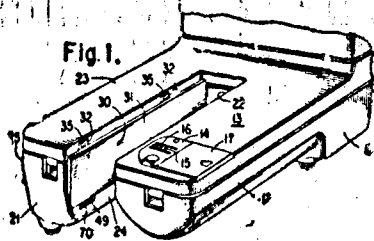

TERMO Nº 180.346 de 13 de junho de 1966

Requerente: RHÔNE-POULENC S.A. - França

Privilégio de Invenção: "PROCESSO DE CISÃO DE CISXO DE POLISILANAS POR UM ÁCIDO HALOGENADO EM PRESENÇA DE UMA AMIDA COMO CATALISADOR"

REIVINDICAÇÕES

1 - Processo de cisão das ligações Si-Si de uma haloceno-

polisilana por um ácido halogenado, eventualmente no seio de um solvente, e a uma temperatura compreendida entre 70° e 200°, caracterizado pelo fato de a reação ser efetuada em presença de um catalisador escolhido no grupo constituído por

a) as amidas de fórmula geral:



na qual -R representa um átomo de hidrogênio ou um grupamento hidrocarbonado qualquer, saturado ou não, substituído ou não por átomos de halogêneos ou por grupamentos tais como nitro, mercapto, amina, ésteróido, inertes nas condições operatórias e -R', -R'', idênticos ou diferentes, representam radicais alcofílicos ou alcenílicos, podendo -R e -R' além disso formar juntamente um radical dilivalente, ramificado ou não, cuja cadeia de base pode comportar eventualmente um ou diversos heteroátomos

b) e os produtos de polimerização de compostos tais como as N-vinilactamas;

Reivindica-se a prioridade do correspondente pedido depositado na França em 14 de junho de 1965 sob nº 20.688

Ponto nº 1 do total de 2 pontos apresentados.

TERMO Nº 180.587 de 21 de junho de 1966

Requerente: CHEMISCHE FABRIK PFERSÉE GMBH AUGSBURG - Alemanha

Privilégio de Invenção: "PROCESSO PARA PRODUÇÃO DE PRODUTOS DE CONDENSAÇÃO NITRO-SOLÚVEIS CONTENDO NITROGÊNIO"

REIVINDICAÇÕES

1 - Processo para produção de produtos de condensação

nitro-solúveis contendo nitrogênio, mediante aquecimento de combinações de grupamento

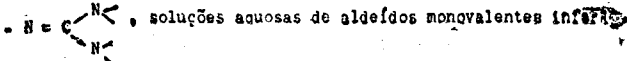

em, particularmente formaldeídos e sais de amônio de ácidos fortes, caracterizado pelo fato de ocorrer a conversão em presença de 0,05 a 0,25 mols de uma mono- ou poliamina, que eventualmente pode estar substituída no nitrogênio por grupos alcofílicos com 2 a 5 átomos de carbono contendo, porém, pelo menos ainda um átomo de hidrogênio de cada vez com 1 mol da combinação com o grupamento

Reivindica-se a prioridade do correspondente pedido depositado na Alemanha em 26 de junho de 1965 sob nº C 36.239 IV d/39c-5.

Ponto nº 1 do total de 5 pontos apresentados.

TERMO Nº 180.360 de 11 de junho de 1966

Requerente: WALITA S/A. ELETRO-INDÚSTRIA - SÃO PAULO

Privilégio de Invenção: "APERFEIÇOAMENTOS EM FERRO ELÉTRICO AUTOMÁTICO"

REIVINDICAÇÕES

1 - Aperfeiçoamentos em ferro elétrico automático, compreendendo uma nova maneira de aplicação e fixação da resistência tubular nos ditos apselhos, com possibilidades de troca simples da mesma, caracterizados inicialmente pelo fato de a mesma ser de ferro, moldada em alumínio, e com a con-

figuração adequada usual, ter a face interna e superior provida, além dos habituais rebairds de aligeiramento, bem como de um outro central, para alojamento do termostato, de uma série de furos roscados não passantes, e mais um canal de alojamento para a resistência elétrica tubular, dito canal tendo configuração idêntica, raio de curvatura igual, porém com profundidade ligeiramente menor que o raio da referida resistência

Ponto nº 1 do total de 3 pontos apresentados

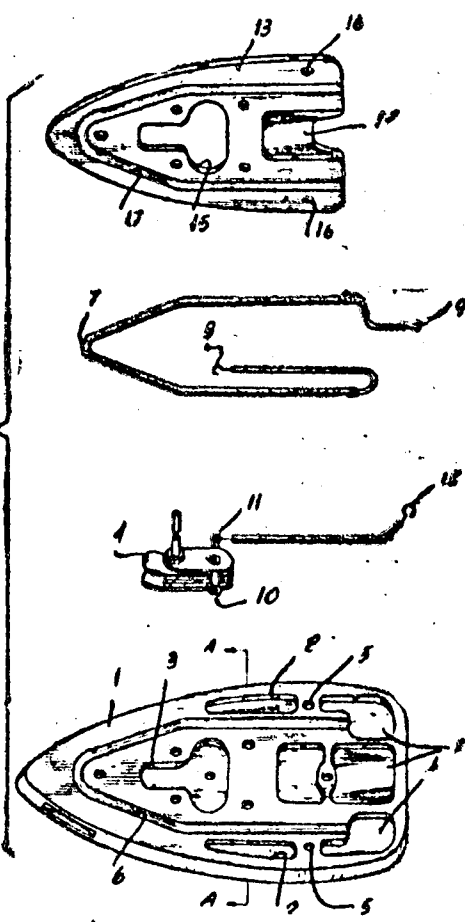

TERMO Nº 180.025 de 22 de junho de 1966

Requerente: RAMON BALAGUER COLOBART - Espanha

Privilégio de Invenção: "TEAR MÚLTIPLO"

REIVINDICAÇÕES

1 - Tear múltiplo, caracterizado por que com um só eixo de movimento motor se consegue uma duplicidade de inserção de fio de trama em seus lados opostos, simétricos, em dois corpos do tear, com a particularidade de que estas inserções são convergentes no momento de saída dos órgãos inseridores dos fios de trama de cada corpo do tear, e divergentes ao introduzir-se estes órgãos inseridores de fins de trama nas penetrações respectivas em buchas das correspondentes reservas fixas de fios de trama, para a produção de dois tecidos de uma vez.

Reivindica-se a prioridade do correspondente pedido depositado na Espanha em 22 de junho de 1965 sob nº 314.759.

Ponto nº 1 do total de 6 pontos apresentados.

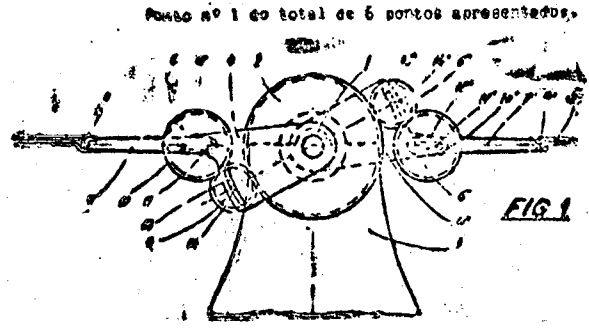

PATENTE Nº 180.655 de 23 de junho de 1966

Requerente: MONSANTO COMPANY - E.U.A.

Privilégio de Invenção: APERFEIÇOAMENTOS EM APARELHOS, PARA PRODUZIR TORÇIMENTO FALSO EM FILAMENTOS CONTÍNUOS

REIVINDICAÇÕES

1 - Aperfeiçoamentos em aparelho dotado de dispositivos para produzir um torcimento falso em filamentos contínuos, caracterizados pelo fato de incluir um elemento externo dotado de um furo interno, uma parte interna provida de um furo longitudinal e pelo menos uma aleta helicoidal em torno de sua superfície externa e um orifício para a admissão de um meio gasoso no furo do elemento externo, de maneira que a aleta helicoidal dirige o meio gasoso na forma de uma corrente coerente com um movimento espiralado.

Reivindica-se a prioridade do correspondente pedido depositado na Repartição de Patentes dos Estados Unidos da América em 2ª de junho de 1963 sob nº 466.159.

Ponto nº 1 do total de 8 pontos apresentados.

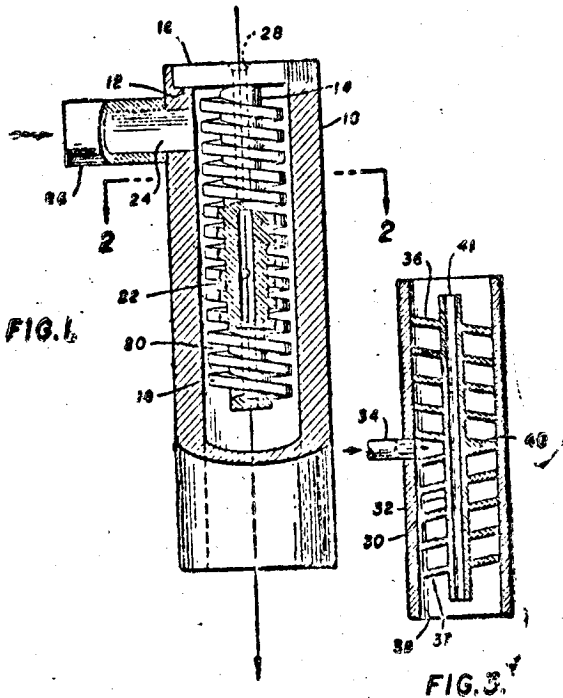

PATENTE Nº 181.418 de 20 de julho de 1966.

Requerente: NORBERTO GASTRO TORLTER, PARANÁ.

Modelo Industrial: NOVO TIPO DE MEIAS PARA SENHORAS.

Reivindicações.

1 - Novo tipo de meias para senhoras, caracterizada essencialmente por uma peça inteira composta por duas meias (1 e 2) compridas, que unidas na parte superior, conformam uma calça (3) cuja cintura é guarnecida por um filete elástico (4) complementar, e cuja finalidade é cobrir o corpo desde os pés até a cintura.

Ponto nº 1 do total de 2 pontos apresentados.

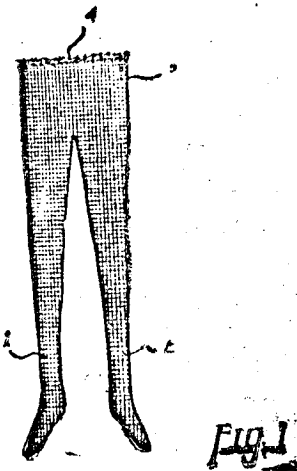

PATENTE Nº 183.441 de 6 de outubro de 1966.

Requerente: JOSE NEVES FILHO, SÃO PAULO.

Modelo Industrial: CURIOSO MODELO DE PEDAL DE SAPATA.

Reivindicações.

1 - Curioso modelo de pedal de sapata, aplicável em qualquer configuração e pedal de embreagem, freio, acelerador ou outro qualquer, de material variável e tamanho adequado, caracterizada por se apresentar com o fecho básico de um molde de uma planta de pé -1-, ou pedada convenientemente utilizada a cariotaxia, -2- também cariotaxia também em forma de molde.

Ponto nº 1 do total de 2 pontos apresentados.

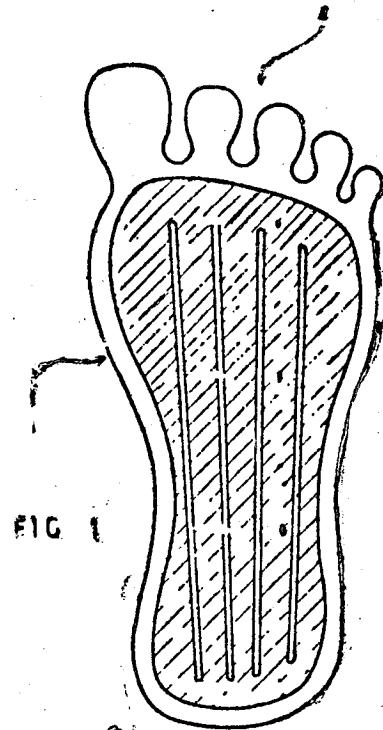

PATENTE Nº 183.577 de 11 de outubro de 1966.

Requerente: MOISE WODCHAY SZKURNIK E JOSÉ CARLOS FILHO, ESTADO DA PARANÁ.

Modelo Industrial: TIPO DE CARTA-ENVELOPE.

Reivindicações.

1 - Tipo de carta-envelope, caracterizada por ser uma folha de papel contendo superiormente um prolongamento central que se alarga equidistantemente dos lados e servirá para fechamento final da folha, dando-lhe o formato de envelope, cujo prolongamento poderá ser ou não dobrado.

Ponto nº 1 do total de 2 pontos apresentados.

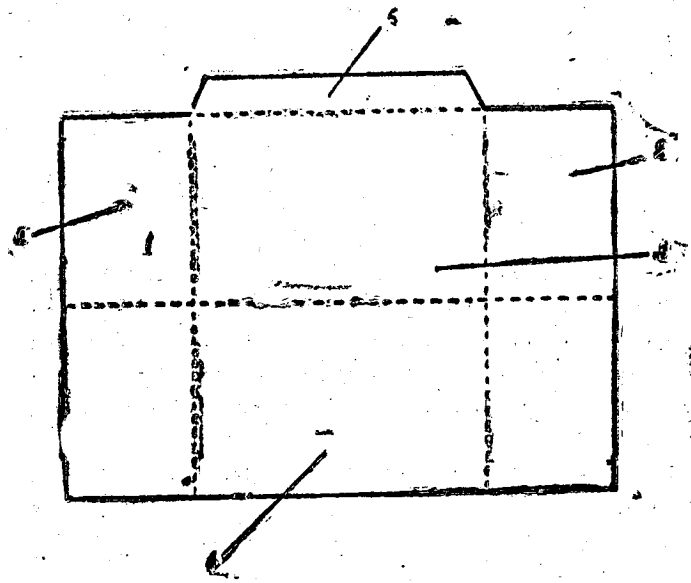

TERMO Nº 184.419 de 9 de novembro de 1966./

Requerente: ODILON RAMOS PINHEIRO./ ESTADO DE MINAS GERAIS./

Modelo Industrial: NOVO TIPO DE PLACA COM PROPAGANDA./

Reivindicações.

1 - Novo tipo de placa com propaganda, caracterizada por ser constituída de uma placa retangular de aerílico, lâmina de alumínio ou outro material adequado com uma linha divisória horizontal no terço inferior superior para a inscrição do nome da rua ou avenida e uma parte retangular estreita, inferior, para inscrição de algarismos de propaganda sendo a placa e as letras pintadas ou não.

Ponto nº 1 de total de 2 pontos apresentados./

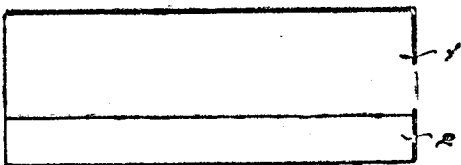

TERMO Nº 184.595 de 16 de novembro de 1966.

Requerente: ME-KOX INDUSTRI, MELVOLD & KOXVOLD - NORUEGA.

Modelo Industrial: "NOVO MODELO DE CONJUNTO DE SUPORTE PARA PRE-CULTURAS VEGETAIS"

REIVINDICAÇÕES

1 - Novo modelo de conjunto de suporte para pré-culturas vegetais / caracterizado pelo fato de compreender, em conjunto, um prato ou placa de feitura geralmente circular, com uma concavidade central para recepção de sementes ou plântulas, constituída de um material absorvente de água e apropriado para o desenvolvimento das plântulas e cuja placa é envolvida por uma rede flexível de contenção e sustentação do material absorvente de água.

Reivindica a prioridade do correspondente pedido, depositado na Repartição de Patentes na Noruega, em 20 de maio de 1966. sob o número/ 49 361

Ponto nº 1 do total de 2 pontos apresentados.

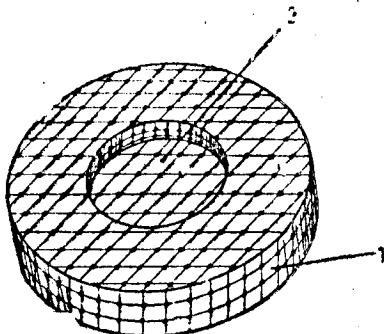

TERMO Nº 188.873 de 9 de abril de 1965

Requerente: BASSANI S.p.A. ITALIA

Privilegio de Invenção "CAMPAINHA DE PEQUENAS DIMENSÕES SENDO O SEU QUADRO DE SUPORTE MONTÁVEL POR ENCASTRAMENTO NUMA PARTE EM COMBINAÇÃO COM OUTRA APARELHAGEM ELÉTRICA"

REIVINDICAÇÕES

1 - Campinha de pequenas dimensões, caracterizada pelo fato de a mesma apresentar um invólucro em material isolante, de forma preferivelmente para telepédica, formando na sua parte superior um rebordo possuindo uma grelha para a saída do som, em torno da qual se encontra fixado um flange adaptadamente encastrado no referido invólucro, por meio do qual a campinha é montada sobre um quadro de suporte, só ou em combinação com outra aparelhagem elétrica, para encastramento numa parede

Requerente reivindica a prioridade do correspondente pedido depositado na Repartição de Patentes da Itália, em 11 de abril de 1964, sob o nº 46.

Ponto nº 1 do total de 2 pontos apresentados.

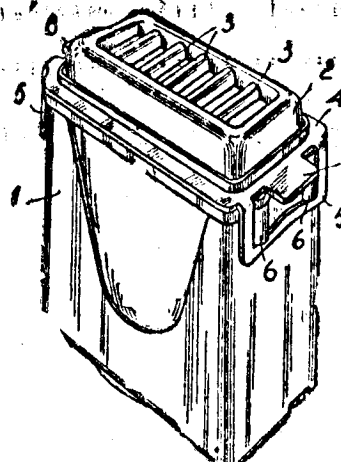

FIG. 1

TERMO Nº 188.102 de 28 de março de 1967

Requerente: HERMANN M. TIMM - ALEMANHA

Modelo Industrial "NOVO MODELO DE VASILHA PARA GARRAFAS OU FRASCOS"

REIVINDICAÇÕES

1 - Novo modelo de vasilha para garrafas ou frascos, caracterizado por compreender um corpo e uma tampa que, em conjunto, tomam a forma esférica, com o aspecto e a ornamentação de uma bola de futebol, recoberta de couro ou material semelhante, provida em sua base de um anel de suporte.

O requerente reivindica a prioridade do pedido de patente depositado na Alemanha sob nº 73 MR 7324 de 27/9/1966

Ponto nº 1 do total de 5 pontos apresentados.

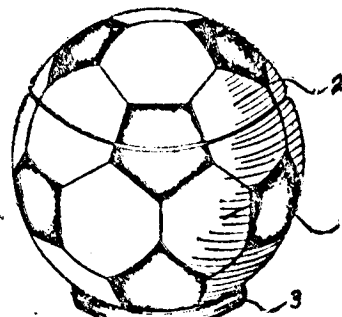

FIG. 1

TERMO Nº 190.169 de 6 de junho de 1967./

Requerente: PALOMA INDUSTRIA DE APARELHOS ELETRONICOS LTDA./GRUPO PAD. LO./

Modelo Industrial: ORIGINAL CONFIGURAÇÃO EM TOCA-DISCOS PORTÁTIL./

Reivindicações.

1 - Original configuração em toca-discos portátil, caracterizada por ser constituída de caixa e tampa e quando justapostas assumem a forma de mala, sendo que a parte correspondente à caixa que contém o pick-up e demais partes correlatas se apresenta na forma retangular, com cantos arredondados, e a sua parede do fundo externo é emcurvada em arco de amplo raio, de modo que ainda na superfície inferior de dita caixa há quatro apoios; na parte posterior de dita caixa, está montado outro apoio; nas quatro faces laterais de dita caixa, a uma região próxima as bordas inferiores está afixado filete linear que acompanha os contornos de ditas faces e cantos; na borda posterior desta caixa há placas de encaixe e, na borda anterior, pre-

alças, além de alças convencionais; nas dos lados de parede posterior;

na caixa, há cavidade retangular, com tala;

Ponto nº 1 de total de 3 pontos apresentados.

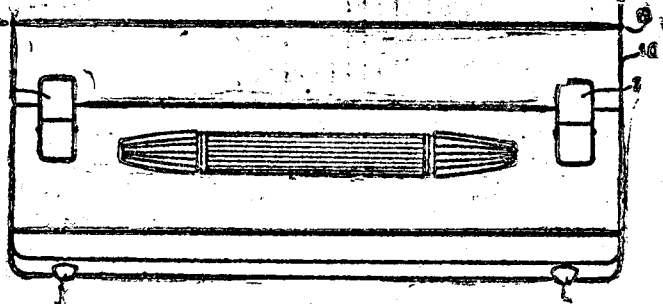

FIG. 1

BRASILEIRO Nº 189.968 de 29 de maio de 1961

Requerente: NASI & CIA - RIO GRANDE DO SUL

Modelo Industrial: ORIGINAL CONFIGURAÇÃO EM EMBALAGEM E EXPOSITIVO PARA SABONETES

REIVINDICAÇÕES

1 - Original configuração em embalagem e expositivo para sabonetes, caracterizada pelo fato de que em uma embalagem do tipo de caixa desmontável a parte referente à tampa sofre um corte segundo uma linha poligonal quebrada sendo dentro dessa poligonal pintadas as figuras de sabonetes levando dobras horizontais dos extremos da poligonal para a periferia do tampo, tudo substancialmente como descrito e mostrado nos desenhos anexos.

Ponto nº 1 de total de 2 pontos apresentados.

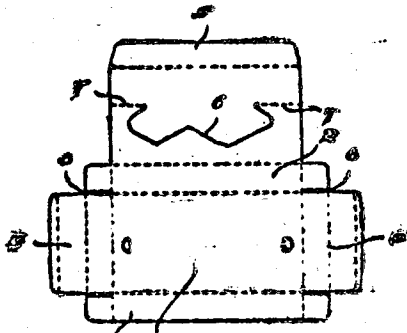

BRASILEIRO Nº 190.316 de 14 de junho de 1961

Requerente: METALÚRGICA CORRÊGIL LTDA - SÃO PAULO

Modelo Industrial: NOVA APRESENTAÇÃO EM BASE PARA ÁRVORES DE NATAL

REIVINDICAÇÕES

1 - NOVA APRESENTAÇÃO EM BASE PARA ÁRVORES DE NATAL, caracterizada por ser constituída de uma parte inferior circular (1) com rebordo a partir (2); e por ser encimada por uma superfície (3) que se converge para o centro, levemente abaulada, e por projetar-se superiormente um corpo troncônico (4) cujo topo sofre uma pequena reentrância (5) e termina com uma saliência circular (6); e por ser superiormente, no centro do corpo troncônico, perfurada (7), perfuração esta que se prolonga por espaço conveniente pelo interior da base, naturalmente contornada por uma parede interna, e por ter a parte inferior fechada totalmente por uma chapa conveniente.

Ponto nº 1 de total de 2 pontos apresentados.

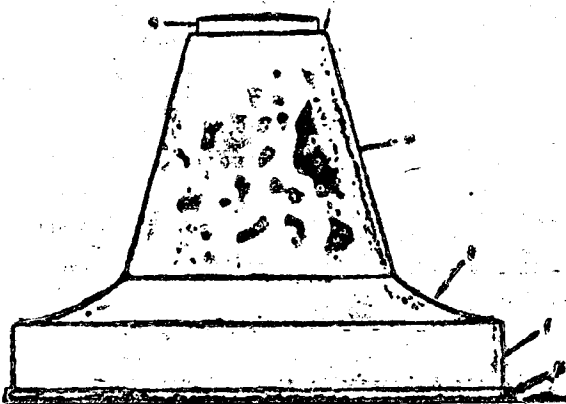

BRASILEIRO Nº 190.255 de 12 de junho de 1961

Requerente: PIRELLI SOCIETÀ PER AZIONI - ITÁLIA

Modelo Industrial: MODELO DE PNEUMÁTICO PARA RODAS DE AUTOMÓVEIS

REIVINDICAÇÕES

1 - Modelo de pneumático para rodas de automóveis, caracterizado pelo fato de que a banda de rodagem apresenta três sulcos em zig-zag, ao longo de linhas longitudinais paralelas, formados por segmentos orientados em direções diferentes e de menor comprimento, dos dois sulcos externos, dotados de projeções laminares opostas, ditos sulcos estando defasados das segundo linhas inclinadas transversais e sendo também dotados, ao longo do ombro arredondado do pneu, de encaaves alternados com recortes laminares.

Ponto nº 1 de total de 2 pontos apresentados.

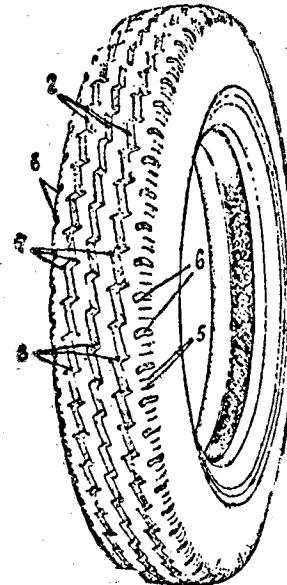

FIG. 1

BRASILEIRO Nº 190.517 de 14 de junho de 1961

Requerente: METALÚRGICA CORRÊGIL LTDA - SÃO PAULO

Modelo Industrial: ORIGINAL MODELO PARA BASE DE ÁRVORES DE NATAL

REIVINDICAÇÕES

1 - ORIGINAL MODELO PARA BASE DE ÁRVORES DE NATAL, caracterizado essencialmente por ser constituída de uma parte inferior em forma de saliência anelar (1) e encimada por parede levemente cônica e abaulada (2) que se projeta por diminuto espaço; e por prosseguir, superiormente, em forma saliente em parabolóide (3); e pelo fato de, em sequência de linhas, formarem-se duas paredes circulares com diâmetros diferentes, maior em baixo (4) e menor em cima (5), sendo que estas paredes sofrem superiormente um recurvamento (6) conveniente; e por encimar a parte superior (5), precedida por uma reentrância côncava (7), uma saliência elipsoidal (8) que termina com uma projeção troncônica (9) relativamente de pouca altura; e por ser o centro superior da peça perfurada (10), sendo que tal perfuração, contornada por parede correspondente, embute-se no interior da base até determinado comprimento e por ser a peça totalmente fechada inferiormente por uma chapa apropriada.

Ponto nº 1 de total de 2 pontos apresentados.

FIG. 1

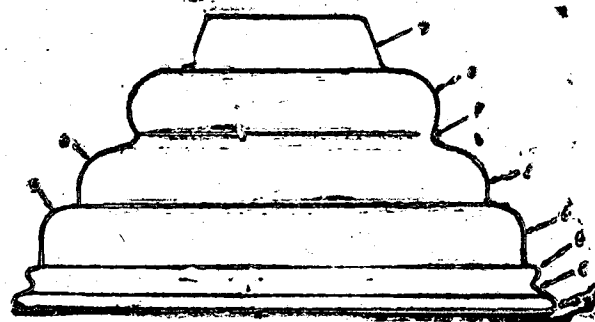

TERMO Nº 190.560 de 20 de junho de 1967

Requerente: MASSEY-FERGUSON INC., - E.U.A.

Modelo Industrial: "NOVO MODELO DE ESCAVADORA"

REIVINDICAÇÕES

1 - Novo modelo de escavadeira, caracterizado por base cuja parte inferior é um bordo retangular oblíquo formando saliência, e, em todo o seu contorno dotada dita base, em um dos seus cantos, de cabine 3 que inclui a plataforma do operador e é dotada de janelas em todas as suas faces; por caixa do motor, em forma de tronco de pirâmide, dotada de tampa superior destacável, e de caixa de partes salientes da máquina, adjacente a cabine e a caixa do motor. Substancialmente como ilustrada nos desenhos anexos.

A requerente reivindica prioridade de igual pedido, de propriedade na repartição de patentes dos Estados Unidos da América, sob o nº 5466 em 18 de janeiro de 1967.

Unico ponto apresentado.

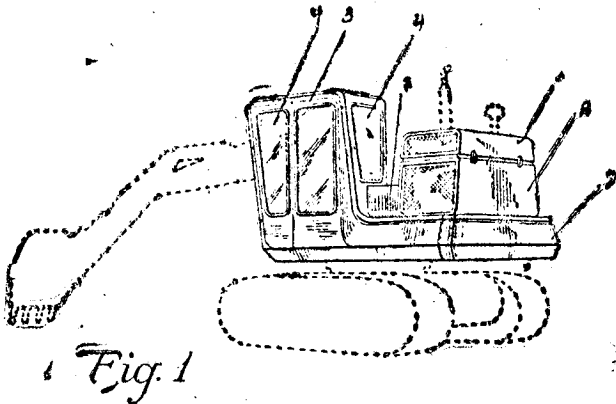

TERMO Nº 191.551 de 27 de julho de 1967.

Requerente: JOÃO CARLOS BROSS - SÃO PAULO.

Modelo Industrial: "ORIGINAL MODELO DE LUMINÁRIA"

REIVINDICAÇÕES

1 - ORIGINAL MODELO DE LUMINÁRIA, constituída por um sólido cujas faces paralelepipedal, de material qualquer e conveniente, preferivelmente formado por uma armação metálica, caracterizada pelo fato de: -1- serem opacas, interligadas pela face posterior e por faixa, -2- também fôca que configura praticamente a metade superior da face frontal do paralelepípedo, faixa que se dobra em ângulo reto e configura uma parte -3- da face superior da luminária; pelo fato de restante da face superior da referida luminária ser formada por um plano transparente ou translúcido -4- difusor de luz indireta, anexo ao que a parte inferior -5- da face frontal se apresenta também translúcida ou transparente, sendo que o elemento que configura a parede do face do paralelepípedo, nesse trecho, dobra-se em ângulo reto e continua configurando a face plana, inferior -6- da luminária.

Ponto nº 1 do total de 2 pontos apresentados.

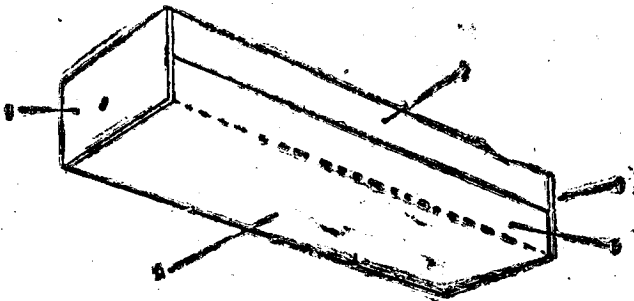

FIG. 2.

TERMO Nº 191562 de 27 de julho de 1967.

Requerente: ANTONIO ALUIZIO GONDIM DE ABREU - GUANABARA.

Modelo Industrial: "NOVO MODELO DE BRINQUEDO IMITANDO LÂMPADA ELÉTRICA COM PILHA" CA QUE ACENDE COM PILHA.

REIVINDICAÇÕES

1 - "NOVO MODELO de brinquedo imitando lâmpada elétrica que acende com pilha", caracterizado por causar efeito surpreendente, ao ser agitada na mão sem qualquer ligação com fio elétrico, bastando para tal conhecer-se o truque de, fazer encostar dois determinados pontos do bocal, a um anel ou alímbaga que se tenha num dos dedos da mão que segura.

Ponto nº 1 do total de 2 pontos apresentados.

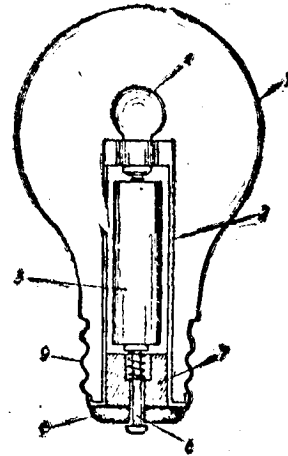

FIG. 1

TERMO Nº 191.594 de 28 de julho de 1967

Requerente: GIROFLEX S/A - CADEIRAS E POLTRONAS - SÃO PAULO

Modelo Industrial: "BANQUETA GIRATÓRIA"

REIVINDICAÇÕES

1 - BANQUETA GIRATÓRIA, caracterizada pelo fato de se apresentar inicialmente pela almofada estofada do assento, no formato quadrado-gular, encaixada na placa suporte onde duas laterais opostas são sobressaídas, sendo que o conjunto se apoia sobre estrutura dos pés deslizantes apoiado com rodízios.

Ponto nº 1 do total de 2 pontos apresentados.



Figura 2

TERMO Nº 191.563 de 27 de julho de 1967.

Requerente: NELSON DE CASTRO SALLES - GUANABARA.

Modelo Industrial: "ORIGINAL DESENHO EM LADRILHO OU AZULEJO"

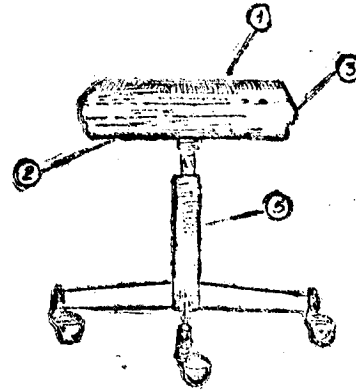
REIVINDICAÇÕES

1 - ORIGINAL DESENHO EM LADRILHO OU AZULEJO, caracterizado pelo fato de apresentar um círculo central do qual, guardando um espaço livre, partem para as laterais, em forma de cruz a figura estilizada de uma flor, sendo que as laterais partem de pontos opostos do círculo central.

em seu lado interior da barra fixa de 115 cm de comprimento, formada de uma moldura formada de duas linhas paralelas e equidistantes, formando o contorno de uma cruz, cujas quatro extremidades terminam em linhas diagonais em sentidos opostos formando um "V" no interior do qual volta a aparecer a figura da flor de Lis; cada canto em "V" tem as laterais de linhas retas, a face para o eixo ou centro em linha e nuvens formadas pela moldura em cruz já referida, enquanto que a extremidade posterior é formada de linhas paralelas e decrescentes até o vértice final, assim como o centro com linhas horizontais paralelas e interrompidas tendo sobre elas a figura estilizada da flor de Lis projetada de uma pétala da qual e para baixo projetam-se as pontas arredondadas e entrelaçadas inferiormente a figura de "3".

Ponto nº 1 do total de 2 pontos apresentados.

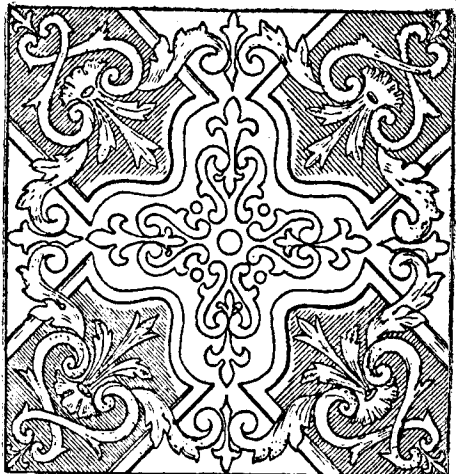

TERMO Nº 191.595 de 28 de julho de 1967
 Requerente: GIROFLEX S/A - CADEIRAS POLTRONAS - SÃO PAULO
 Modelo Industrial: "ORIGINAL CADEIRA COM BRACOS"

REIVINDICAÇÕES

1 - ORIGINAL CADEIRA COM BRACOS, caracterizada pelo fato de o modelo se apresentar pela almofada estofada do assento e pela almofada estofada do encosto apoiadas em peças que formam uma estrutura onde se fixam as pernas nos quatro cantos do assento, braços estofados são igualmente presos lateralmente ao conjunto assento encosto e é no formato aproximadamente retangular, as pernas se elevam e juntamente com travessas horizontais emolduram internamente os traços, outrossim, as pernas e as travessas são de tubos metálicos de secção transversal quadrada.

Ponto nº 1 do total de 2 pontos apresentados.



Figura 1

TERMO Nº 191.598 de 28 de julho de 1967

Requerente: GIROFLEX S/A CADEIRAS E POLTRONAS - SÃO PAULO
 Modelo Industrial: "NOVO E ORIGINAL SOFÁ SEM BRACOS"

REIVINDICAÇÕES

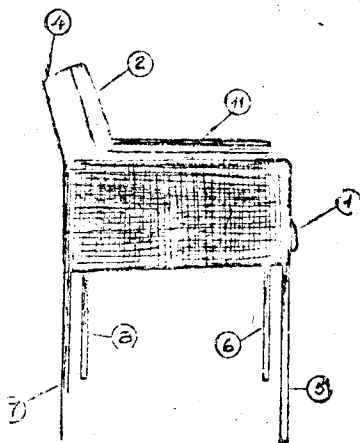
1 - NOVO E ORIGINAL SOFÁ SEM BRACOS, caracterizado pelo fato de o modelo se apresentar pelo assento constituído de três almofadas estofadas no formato quadrangulôide de certa espessura e pelo encosto constituído de três almofadas estofadas no formato retangulôide de certa espessura, a qual após se elevar verticalmente, a meia altura, inclina-se ligeiramente para trás para apoio dos rins, apoiam-se o assento e encosto sobre uma estrutura de pernas sendo quatro dianteiras e quatro trazeiras, pernas estas formadas de perfis metálicos de secção transversal retangular que juntos dois a dois com certo espaço vão dar finalmente no conjunto uma secção transversal quadrada, outrossim, travessas horizontais de mesmo perfil metálico retangular são fixadas solidamente as extremidades superiores das pernas dianteiras e as correspondentes pernas trazeiras.

Ponto nº 1 do total de 2 pontos apresentados.



Figura 1

TERMO Nº 191.638 de 4 de agosto de 1967.

Requerente: ALAOR PASOAL PELA - SÃO PAULO
 Modelo Industrial: "NOVO MODELO ORNAMENTAL DE CHAPA-ESPELHO PARA COMANDOS DE CORRENTR. INTERRUPTORES E BOTÕES".

REIVINDICAÇÕES

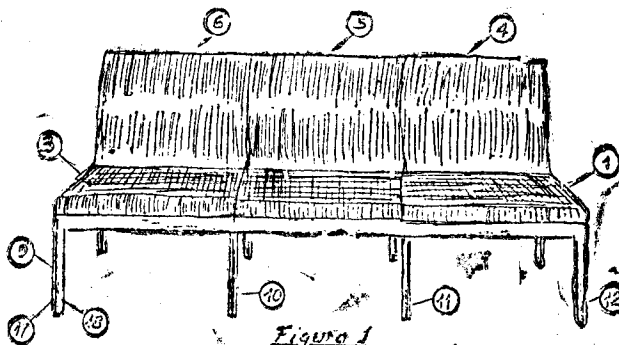
1 - "NOVO MODELO ORNAMENTAL DE CHAPA-ESPELHO PARA COMANDOS DE CORRENTR. INTERRUPTORES E BOTÕES", que se constitui de corpo quadrangular convencional, com bordas retilíneas, e caracterizado essencialmente pelo fato de a face frontal da chapa-espeelho apresentar-se convexa, isto é, com um perfil curvilíneo perfeitamente simétrico em relação às bordas, ocorrendo no centro, o ponto de maior projecção, o finalizado pelo fato dos laterais das bordas serem inteiramente lisos ou, eventualmente, dotados de frisos paralelos.

Ponto nº 1 do total de 2 pontos apresentados.

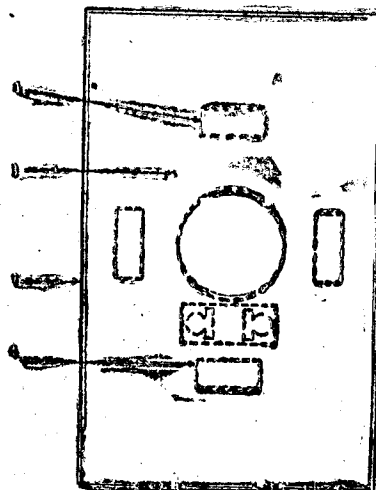

TERMO Nº 192.051 de 14 de agosto de 1967

Requerente: MARIA BURGER - SANTA CATARINA

Modelo Industrial: "ORIGINAL CONFIGURAÇÃO PROPORCIONADA A CADERNINHOS DE ANOTAÇÕES E DE CHEQUES"

REIVINDICAÇÕES

1 - ORIGINAL CONFIGURAÇÃO PROPORCIONADA A CADERNINHOS DE ANOTAÇÕES E DE CHEQUES, caracterizada pelo fato de compreender um quadro (1) retangular de cantos sensivelmente arredondados, orientado verticalmente e solidarizado, por um dos lados menores, a uma base formada por dois arcos (2) em forma de "U" invertido, laterais reforçados por uma travessa (3), interligando os extremos verticais de cada arco, sendo, ditas travessas unidas entre si, por duas barras (4) dispostas horizontalmente, e tendo, o quadro (1), próximo ao extremo superior, uma barra (5) presa aos lados maiores e paralela aos lados menores, enquanto que, os extremos livres dos ramos verticais dos arcos (2) da base são guarnecidos por ponteiros (6) amortecedores.

Ponto nº 1 do total de 2 pontos apresentados.

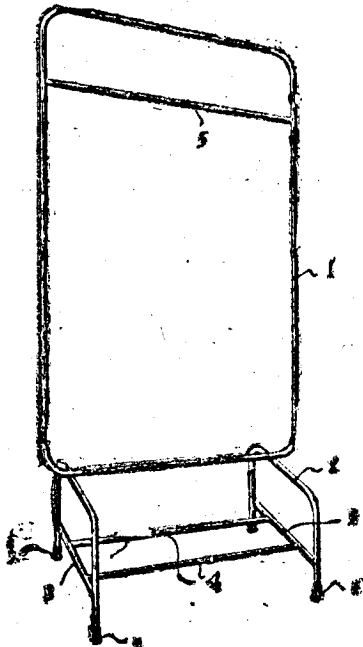

TERMO Nº 192.051 de 14 de agosto de 1967

Requerente: ENCADERNADORA GUANABARA LTDA - GUANABARA

Modelo Industrial: "ORIGINAL CONFIGURAÇÃO PROPORCIONADA A SOBRECAPAS, COM OS CADERNINHOS DE ANOTAÇÕES, E DE CHEQUES"

REIVINDICAÇÕES

1 - ORIGINAL CONFIGURAÇÃO PROPORCIONADA A SOBRECAPAS, COM OS CADERNINHOS DE ANOTAÇÕES E DE CHEQUES, caracterizada pelo fato de possuir formato geral retangular, (1), sensivelmente alongado para permitir dobramento que a reduza às dimensões de um caderninho de anotações comum, correspondendo estas à 1/3 das suas dimensões totais, e tendo, na face interna, abas e sobrepostas (2, 3 e 4), presas pelos extremos (5) por costura eletrônica ou outro meio adequado, deixando as laterais (6) livres, de maneira a permitir a inserção, entre ditas abas e a sobrecapa, das contracapas dos caderninhos de anotações (A) um para cada aba, e, entre estas e a sobrecapa, de um par de cheques (B) a qual ocupará toda a extensão do conjunto.

Ponto nº 1 do total de 1 ponto apresentado.

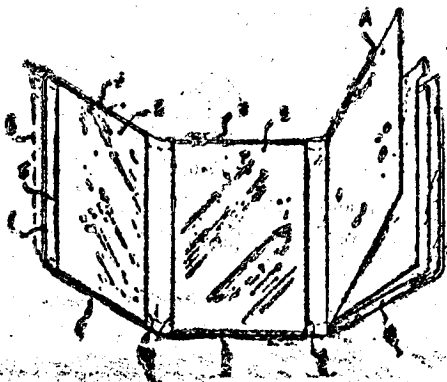

TERMO Nº 192.077 de 14 de agosto de 1967

Requerente: DAVID IGUELA - SÃO PAULO

Modelo Industrial: "NOVA CONFIGURAÇÃO PARA APRESENTAÇÃO DE BALAS E OUTROS ARTIGOS ALIMENTARES CORRELATOS"

REIVINDICAÇÕES

1 - "NOVA CONFIGURAÇÃO PARA APRESENTAÇÃO DE BALAS E OUTROS ARTIGOS ALIMENTARES CORRELATOS", caracterizada por as balas e outros artigos e produtos correlatos, nos formatos desejados, serem embaladas, dentro de um tubo de material delgado e flexível, tal como plástico ou outros, transparente ou colorido, e ditas balas dentro do próprio tubo não embrulhadas separadamente, uma a uma, formando um colar de balas de extensão desejada.

Ponto nº 1 do total de 2 pontos apresentados.

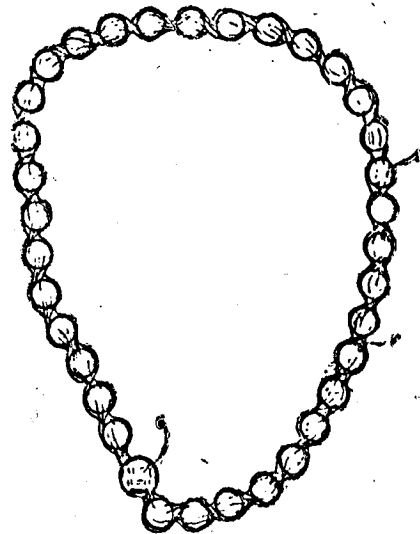

TERMO Nº 192.316 de 11 de setembro de 1967

Requerente: VALU INDÚSTRIA PLÁSTICA LTDA - SÃO PAULO

Modelo Industrial: "NOVO MODELO DE EMBALAGEM EM FORMATO ESFÉRICO"

REIVINDICAÇÕES

1 - Novo modelo de embalagem em formato esférico, caracterizada pelo fato de se apresentar por corpo esférico com superfície trabalhada em rebordos lineares e arqueados que imprimam o aspecto de uma bola gomeada, sendo de que se queira uma linha perimetral paralela aos ditos rebordos, parte da tampa é removível na forma de uma calota que constitui a tampa da embalagem, tendo na esta que em conveniente ponto da linha de reunião, apresenta pequena alça de identificação.

Ponto nº 1 do total de 2 pontos apresentados.



Figura 1

TERMO Nº 193.199 de 22 de setembro de 1967

Requerente: VIANA DIAS VIANNA - ESTADO DO RIO DE JANEIRO

Modelo Industrial: "ORIGINAL CONFIGURAÇÃO PROPORCIONADA A VASILHAMBAS PLÁSTICAS"

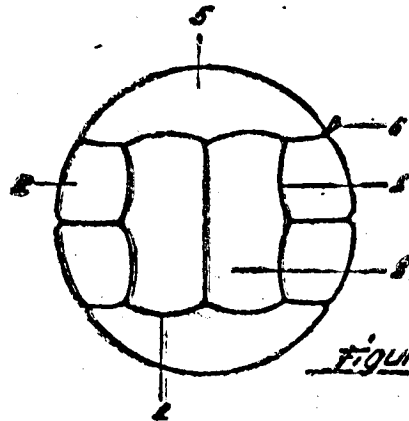
REIVINDICAÇÕES

1 - ORIGINAL CONFIGURAÇÃO PROPORCIONADA A VASILHAMBAS PLÁSTICAS, caracterizada pelo fato de ser constituída por um corpo esférico com superfície trabalhada em rebordos lineares e arqueados que imprimam o aspecto de uma bola gomeada, sendo de que se queira uma linha perimetral paralela aos ditos rebordos, parte da tampa é removível na forma de uma calota que constitui a tampa da embalagem, tendo na esta que em conveniente ponto da linha de reunião, apresenta pequena alça de identificação.

caracterizado pelo fato de oferecer, no conjunto, o aspecto geral de uma garrafa cilíndrica (1) cuja base (2), circular, em ressalto, desce de visível estreitamento do diâmetro determinando de uma porção angular (3) plana, delimitada internamente, pelas bordas inclinadas (4) do dito ressalto e, externamente, limitada pelas paredes (1) cilíndricas, as quais, fustadas para cima, sofrem um estreitamento em ponte pouco acima da metade da altura total da garrafa, originando uma porção angular (5) levemente cônica, a partir da qual começa um trecho cilíndrico formado por múltiplos filêtes (6) ressaltados, equidistantemente espaçados, e encimados por zona (8) de paredes lisas e de diâmetro igual à base (7) descrita, após a qual o diâmetro volta a aumentar, tornando-se igual ao da base (1) e determinando uma porção cilíndrica (8) para cima, de paredes lisas e visivelmente mais curta que a base (1), estregando-se novamente em paredes levemente inclinadas (9) e terminando em gargalo (10) central, projetado para cima sendo recoberto por tampa igualmente cilíndrica, provida de múltiplas canaletas, (11) côncavas e regularmente espaçadas entre si e orientadas verticalmente sobre a superfície de revolução originando um filête liso (12) na base e sendo a face superior (13) lisa e visivelmente convexa.

Ponto nº 1 do total de 2 pontos apresentados.

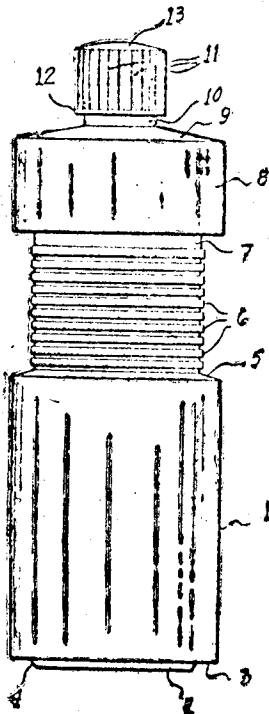

TERMO Nº 193.930 de 17 de outubro de 1967.
 Requerente: MARTINI & ROSSI S/A INDUSTRIA E COMERCIO DE BEBIDAS e CIA
 SÃO PAULO.
 Modelo Industrial: "NOVO MODELO DE CANECA".
REIVINDICAÇÕES

1 - Novo modelo de caneca, caracterizado pelo fato de compreender, em sua forma configurativa substancialmente em tronco de pirâmide de seção transversal quadrangular cuja base menor é o fundo da caneca e base maior a abertura normal da mesma, e em região superiormente angular de uma ou mais de três sucessivas faces do dito tronco geométrico, a previsão feita integralmente de detalhes ornamentais rebaixados compreendendo uma área circular central da qual se irradiam um conjunto de raios.

Ponto nº 1 do total de 3 pontos apresentados.

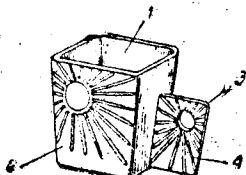

TERMO Nº 193.928 de 17 de outubro de 1967.
 Requerente: MARTINI & ROSSI S/A INDUSTRIA E COMERCIO DE BEBIDAS e CIA
 SÃO PAULO.

Modelo Industrial: "NOVO MODELO DE GARRAFA".
REIVINDICAÇÕES

1 - Novo modelo de garrafa, caracterizado por compreender em seu corpo continente inferior substancialmente quadrangular e abastado na sua espessura, a elevação frontal do mesmo sendo arredondada entre as faces maiores e opostas do dito corpo quadrangular e cujas faces superior posterior e inferior são substancialmente planares.

Ponto nº 1 do total de 4 pontos apresentados.

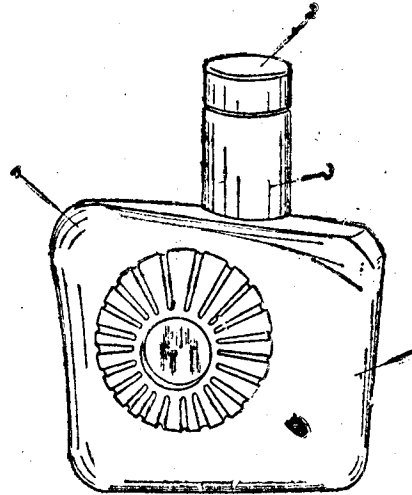

TERMO Nº 193.945 de 4 de outubro de 1967.
 Requerente: JOAO SCHIAVINATTO - PARANÁ.
 Modelo Industrial: "CAROS PARA FACAS, FACÕES E OUTROS, COMPOSTOS DE APARAS DE PLÁSTICOS DE CORES DIVERSAS AGREGADOS ATRAVÉS DE ADESIVO ESPECIAL".
REIVINDICAÇÕES

1 - "CAROS PARA FACAS, FACÕES E OUTROS, COMPOSTOS DE APARAS DE PLÁSTICOS DE CORES DIVERSAS AGREGADOS ATRAVÉS DE ADESIVO ESPECIAL", caracterizado por se constituírem de aparas ou resíduos industriais de qualquer tipo e tamanho.

Ponto nº 1 do total de 2 pontos apresentados.

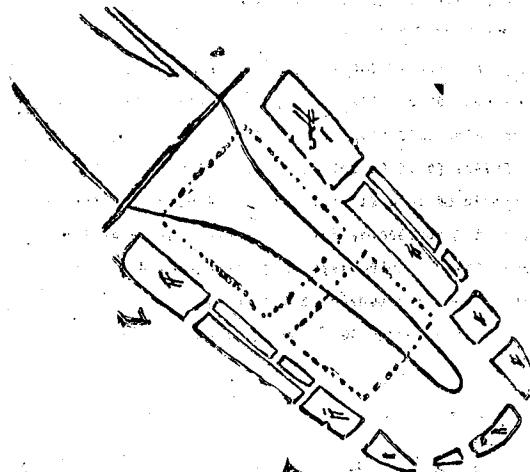

TERMO Nº 194.022 de 19 de outubro de 1967.
 Requerente: INDUSTRIA DE MEIAS IRIS S/A - SÃO PAULO.
 Modelo Industrial: "ORIGINAL MODELO DE EMBALAGEM INDIVIDUAL PARA MEIAS E OUTROS ARTIGOS DO GÊNERO".
REIVINDICAÇÕES

1 - ORIGINAL MODELO DE EMBALAGEM INDIVIDUAL PARA MEIAS E OUTROS...

ARTIGOS DO GÊNERO, que partindo de uma folha plana de cartão, cartolina ou equivalente, convenientemente recortado e vincado de modo a configurar quando fechada, uma paralelepípedo extremamente baixo formado por uma base retangular -1- tendo, numa das bordas de maior comprimento, uma projeção também retangular, -2-, cujo comprimento é igual ao da largura da base -1- mais o comprimento de uma estreita faixa -3- delimitada por dois vincos, um situado no limite da dita base e outro no início da projeção -2-, faixa que corresponde à altura da caixa, sendo que a projeção retangular -2- configura a face superior ou seja a tampa da embalagem, caracterizada pelo fato da referida embalagem ao lado oposto outra projeção -4- que se inicia por um trecho ou faixa estreita -5- de igual altura da faixa -3- e se prolonga com duas bordas retilíneas, continuação das linhas superior e inferior da dita base -1-, sendo que uma das bordas é mais curta do que a outra, interligando-se por uma linha reta, oblíqua -6- com os ângulos de intersecção -7 e 7'- arredondados, pelo fato de haver nas bordas de menor comprimento da base -1-, ou seja nos lados que correspondem à largura da caixa, duas outras projeções -8 e 9- que também se iniciam em duas faixas estreitas -10 e 11- de altura correspondente à altura da caixa e que terminam em idêntico recorte de trapézio retângulo com os ângulos arredondados, porém orientados em sentido oposto.

Ponto nº 1 de total de 3 pontos apresentados.

FIG.1

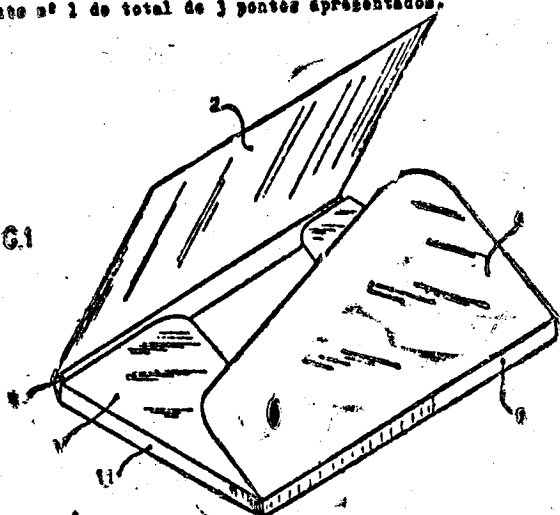

VERBO Nº 194.054 de 20 de outubro de 1967

Requerente: FASA - FÓSFORO DA AMAZÔNIA S/A - PARÁ

Modelo Industrial: "ORIGINAL CAIXA PARA FÓSFOROS"

REVINDICAÇÕES

1 - ORIGINAL CAIXA DE FÓSFOROS, caracterizada pelo fato de se apresentar por um invólucro e uma gaveta, sendo que o corpo de papelão, plástico, folha de madeira ou outro material é substancialmente no formato alongado de um cilindro cujas bases são no formato triangular; a gaveta corpo alongado de mesmo comprimento do invólucro e cuja seção transversal se forma de trapézoidal, de mesmo material do invólucro, sendo que a gaveta tem uma partição central para que nas duas divisões se coloquem os palitos de fósforo; a gaveta desliza para dentro ou para fora numa abertura inferior de uma das bases do invólucro.

Ponto nº 1 de total de 4 pontos apresentados.



Figura 2

VERBO Nº 194.023 de 19 de outubro de 1967.

Requerente: INDÚSTRIA DE MEIAS IRIS S/A - SÃO PAULO.

Modelo Industrial: "EMBALAGEM INDIVIDUAL PARA MEIAS E OUTROS"

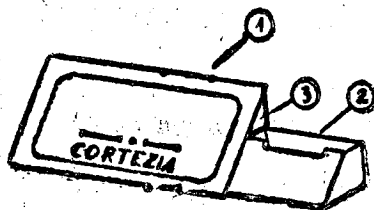
REVINDICAÇÕES

1 - "EMBALAGEM INDIVIDUAL PARA MEIAS E OUTROS", tais como calcinhas, lenços e demais artigos delicados e que partindo de uma folha de cartão ou equivalente convenientemente recortado e vincado de modo a configurar quando fechado um paralelepípedo extremamente baixo, caracterizado por ser formado por uma base retangular -1- tendo em cada borda uma projeção também retangular cujo tamanho, desde o respectivo vincos até a borda livre é do mesmo tamanho dos diâmetros da base -1- (comprimento e largura), mais o comprimento de uma faixa estreita, de altura que corresponde à altura de caixa e que é delimitada em cada projeção por entre dois vincos paralelo àquela que delimita a base, de tal modo que, quando fechada a caixa é formada pela dita base -1- pelas laterais -2- -3- e 4- e 5- por duas tampas horizontais -6- e -7- e duas outras tampas verticais -8- e -9-.

Ponto nº 1 de total de 3 pontos apresentados.

FIG.1

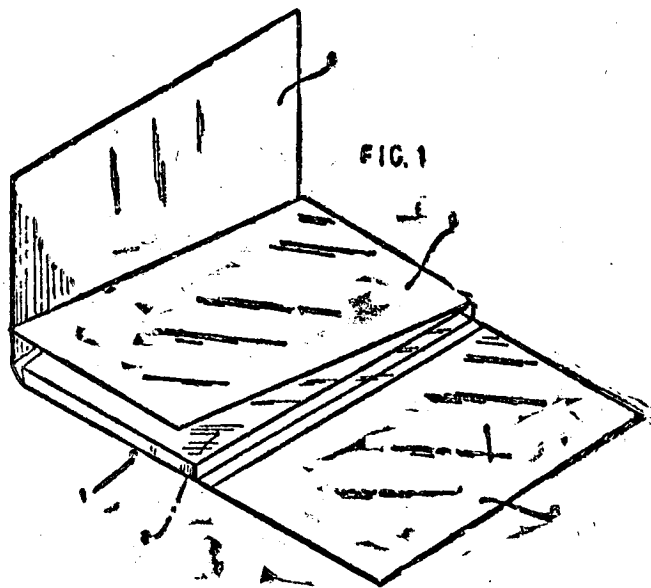

VERBO Nº 194.352 de 17 de novembro de 1967.

Requerente: MECANICA WARREN LTDA - SÃO PAULO

Modelo Industrial: "ORIGINAL MODELO DE BANQUETA COM ALTURA REGULÁVEL"

REVINDICAÇÕES

1 - "ORIGINAL MODELO DE BANQUETA COM ALTURA REGULÁVEL", que se caracteriza essencialmente por se constituir de três pés (1) de formato curvo, sendo mais grossos na parte superior (2) e não se afinando à medida que se aproxima da extremidade inferior sendo bases três pés regularmente distribuídos e na parte superior, envolvendo externamente os pés existe um aro (3) metálico sendo a banquetta propriamente dita encostada em uma luva (4) fixa no ponto de encontro dos três pés e essa luva é provida de uma alavanca (5) dotada de um cabo redondo na extremidade sendo o argento (6) redondo.

Ponto nº 1 de total de 2 pontos apresentados.

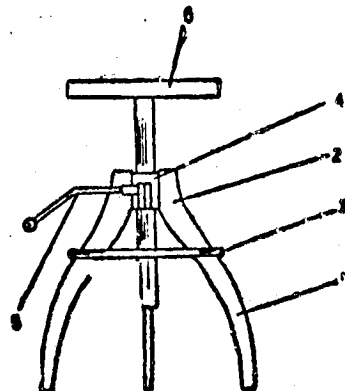

TERMO Nº 194.252 de 30 de outubro de 1967.

Requerente: HILARIO CUZZIOL - SÃO PAULO

Modelo Industrial: "MODELO ORNAMENTAL DE REGISTRO MISTURADOR".

REIVINDICAÇÕES

1 - "MODELO ORNAMENTAL DE REGISTRO MISTURADOR", caracterizado essencialmente por um corpo prismático dotado de base paralelogramica transversalmente disposta à bica misturadora, corpo este substancialmente alongado de modo a receber, ladeando a bica central, os volantes ou cruzetas/ de comando; da base paralelogramica se elevam duas faces planas e longitudinais, frontal e trazeira, que a uma altura ideal se quebram em ângulo aberto gerando, correspondentemente, outras duas faces planas longitudinais dirigidas obliquamente para um ponto comum de modo a comporem uma aresta superior; pelo fato ainda da bica compor-se de dois prolongamentos obliquos, um dirigido para baixo que é a base que se assenta sobre a face/obliqua frontal superior, e outro dirigido para cima, ambos guardando entre si ângulo aberto; estes prolongamentos, visto em planta, apresentam a forma trapezoidal, unidos pelas bases de maior comprimento no ponto onde se dá a convergência em ângulo aberto; pelo fato do prolongamento dirigido para cima, que é de maior comprimento, ser dotado em sua extremidade superior de uma quebra plana suave na qual se aplica inferiormente o aerofôdor, e finalmente pelo fato de sobre a face obliqua frontal superior, lateralmente ladeando a bica central, ter dois volantes ou cruzetas, em forma de corpo circular achatado paralelo à face oblíqua, solidários a uma canopla cilíndrica diretamente incidente sobre a referida face.

Ponto nº 1 de total de 2 pontos apresentados.

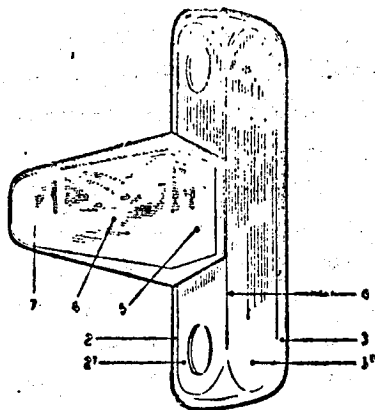

desenhado

TERMO Nº 194.353 de 1 de novembro de 1967.

Requerente: MECANICA WARREN LTDA. - SÃO PAULO

Modelo Industrial: "NOVO E ORIGINAL MODELO DE BANQUETA DE ALTURA REGULÁVEL".

REIVINDICAÇÕES

1 - "NOVO E ORIGINAL MODELO DE BANQUETA DE ALTURA REGULÁVEL", que se caracteriza essencialmente por se constituir de três pés (1) regularmente distribuídos tendo cada pé o formato curvo sendo mais largo na extremidade superior e vai se afinando à medida que se aproxima da parte/inferior sendo os três pés interligados por um aro (2) na metade de sua altura e o assento propriamente dito é constituído por uma plataforma (3) de formato quadrado e provido de encôsto (4) apoiado a duas barras verticais (5) que formam um pequeno ângulo sendo o assento fixado a uma luva (6) existente no ponto de encontro dos três pés sendo tal luva provida de uma alavanca (7) com cabo redondo (8) na extremidade.

Ponto nº 1 de total de 2 pontos apresentados.

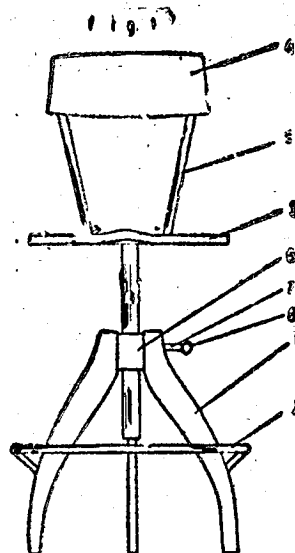

TERMO Nº 194.371 de 19 de outubro de 1967.

Requerente: IRMÃOS HORVATH & CIA LTDA. - SÃO PAULO.

Modelo Industrial: ORIGINAL MODELO DE VIBRADOR PARA GUITARRAS ELÉTRICAS.

REIVINDICAÇÕES

1 - "ORIGINAL MODELO DE VIBRADOR PARA GUITARRAS ELÉTRICAS", que se caracteriza essencialmente por se constituir de uma caixa prismática (1) de formato retangular provida de uma aba (2) horizontal, de formato elíptico provido de furos (3) distribuídos nas extremidades dos seus diâmetros e na parte central da aba (2) ou do corpo (1) se coloca uma segunda caixa (4) de formato prismático provida de rasgos (5) regularmente distribuídos em uma das extremidades e no canto da extremidade oposta possui furos (6) onde se acopla uma alavanca (7) provida de cabo cônico (8).

Ponto nº 1 de total de 2 pontos apresentados.

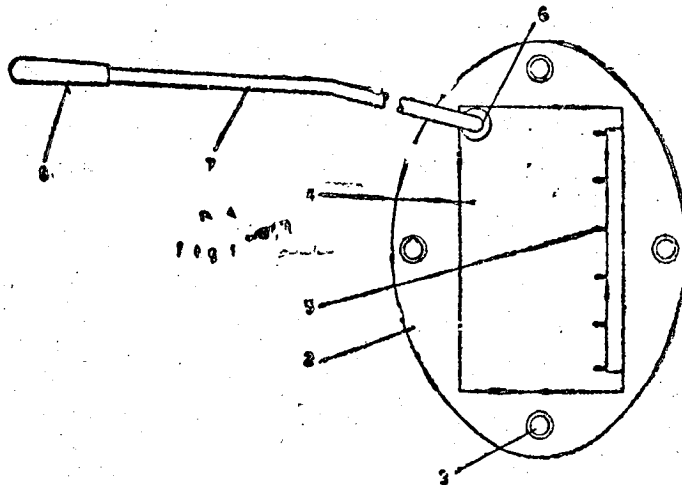

TERMO Nº 194.372 de 19 de outubro de 1967

Requerente: IRMÃOS HORVATH & CIA LTDA. - SÃO PAULO

Modelo Industrial: "NOVO E ORIGINAL MODELO DE VIBRADOR PARA GUITARRA ELÉTRICA".

REIVINDICAÇÕES

1 - "NOVO E ORIGINAL MODELO DE VIBRADOR PARA GUITARRA ELÉTRICA", que se caracteriza essencialmente por ser o novo modelo constituído de um corpo prismático de formato geral retangular (1) provido na parte superior de uma aba (2) de formato elíptico provido de saliências (3) que vão para fora, concordantes com os lados maiores da elipse e formando um ângulo vivo com os lados menores, sendo tais saliências (3) em número de quatro regularmente distribuídas e nas extremidades ou próximas das extremidades dos diâmetros da elipse há furos (4), um em cada extre-

grande e na parte central da aba (2) há um corpo (5) prismático, de fei-
sura retangular provido de estrias (6) regularmente distribuídas numa /
das extremidades e no canto do lado oposto possui um furo onde se res-
gusia uma alavanca (7) provida de fino cabo cônico.

Ponto nº 1 do total de 2 pontos apresentados.

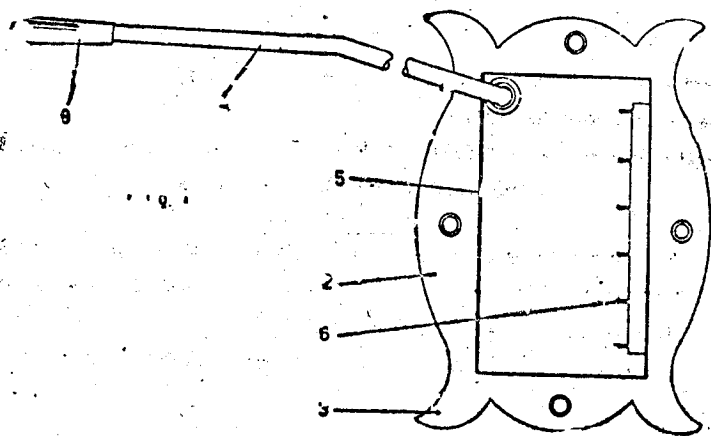

TERMO Nº 194.532 de 9 de novembro de 1967.
Requerente: SAMSONITE CORPORATION - U.S.A
Modelo Industrial: "NOVO MODELO DE VALISE OU MALETA".

REIVINDICAÇÕES

1 - Novo modelo de valise ou maleta, caracterizada pelo fato de
ter formato substancialmente retangular e ser constituído de duas seções
cujas superfícies exteriores são suavemente abauladas e cujos bordos se /
fundem suavemente a painéis que formam as paredes extremas das referidas
seções, paredes essas que, por sua vez, terminam em nervuras periféricas
que se projetam para fora e ficam lateralmente espaçadas uma da outra /
quando a valise ou maleta está fechada, tudo substancialmente como des-
crito e como ilustrado nos desenhos anexos.

Reivindica a prioridade do correspondente pedido, depositado /
na Repartição de Patentes dos Estados Unidos da América do Norte, em 22
de maio de 1967, sob o número D-7201.

Ponto nº 1 do total de 2 pontos apresentados.

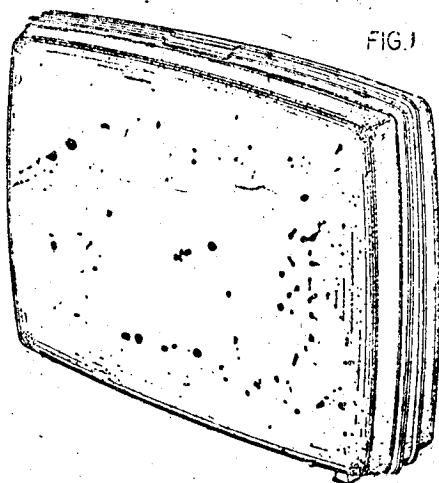

TERMO Nº 194.598 de 10 de novembro de 1967
Requerente: HILARIO CUZZIOL - SÃO PAULO
Modelo Industrial: "ORNAMENTAL PLACA PARA REGISTROS MISTURADORES DE PAU-
DE".

REIVINDICAÇÕES

1 - "ORNAMENTAL PLACA PARA REGISTROS MISTURADORES DE PAU-
DE", caracterizada essencialmente por apresentar a forma aproximada de um tra-
pézio regularmente achatado de modo que a base maior superior e a base /
menor inferior, paralelas, são substancialmente maiores que os lados in-

clinações pelo fato ainda da placa ser dotada periféricamente de uma /
borda saliente e circundante de largura irregular porém, acompanhando a
mesma forma externa trapezoidal, borda esta que limita e garante a fa-
ca frontal em plano rebaixado, onde estão centralizados os volantes ou
cravetas de comando equidistantemente do centro; a placa possui dois
furos de centralização das canoplas e respectivos volantes, e finalmen-
te pelo fato dos referidos volantes terem a forma circular achatada com
reentrâncias e saliências periféricas trapezoidais, apresentando um cen-
tro rebaixado onde é previsto um disco metálico.

Ponto nº 2 do total de 2 pontos apresentados.

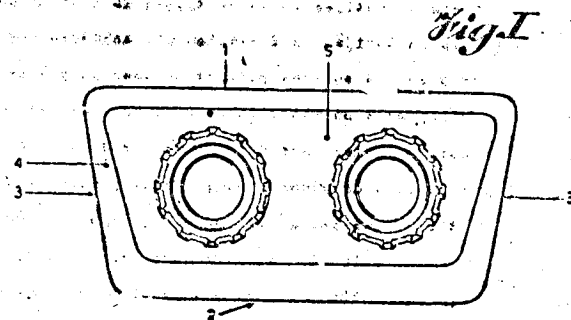

TERMO Nº 194.634 de 13 de novembro de 1967.
Requerente: CROMAT INDUSTRIA E COMERCIO DE PLÁSTICOS LTDA - SÃO PAULO
Modelo Industrial: "BOTIJO SIMÉTRICO PARA LÍQUIDOS".

REIVINDICAÇÕES

1 - BOTIJO SIMÉTRICO PARA LÍQUIDOS, destinado a portar /
líquidos em geral, particularmente para transportar uma reserva extra de com-
bustível ou semelhante em automóveis de tamanho e forma básica tal que possa /
ser inscrito no interior do círculo formado pelo rebaixo interno do aro da ru-
da sobressalente de veículo motor, caracterizado por uma peça ou um sólido, /
ôco, plástico ou metálico, com a forma básica de um cilindro substancialmente
achatado sendo que as bases do dito cilindro passam a configurar os laterais /
do botijão, tendo um trecho de sua periferia, ou seja do lateral do cilindro /
suficientemente achatado para configurar o fundo do botijão de modo a permi-
tir que o mesmo permaneça em pé, tendo o mesmo, na metade superior, simétri-
co e oposto ao fundo uma reentrância semi-circular com fundo reto do qual se /
projeta o gargalo dotado de rosca e tampa devidamente ancorada no corpo do bo-
tijão, dotado de usual sistema de pressão tipo prensão de mangueira que pode /
ser guardada no interior do botijão ou presa no gargalo para verter o conteí-
do; pelo fato de, partindo do fundo da reentrância, de cada lado do gargalo /
indo até próximo à reta que configura a fundo, ainda na borda circular do bo-
tijão haverem dois planos de cada lado, em cada face do botijão, planos que se
obliquam do centro para a periferia e que tem, cada um deles uma reentrância /
de tamanho ideal e a distância conveniente da borda do botijão para configu-
rar local para fácil manuseio da peça; finalmente caracterizado por ter em ca-
da face do botijão, pequenas reentrâncias, opostas diametralmente e situadas /
junto às bordas, para delimitar meios de fixação do botijão em seu alojamento.

Ponto nº 1 do total de 2 pontos apresentados.

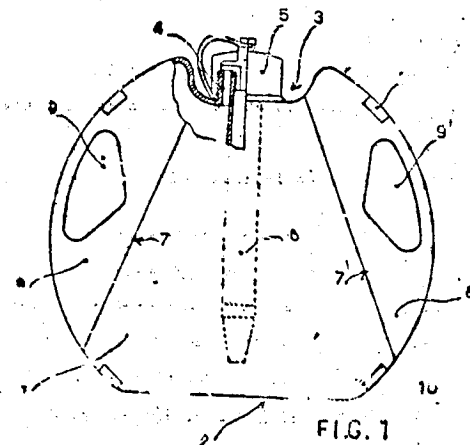

TÉRMO Nº 194.633 de 13 de novembro de 1967.

Requerente: CROMAT INDÚSTRIA E COMÉRCIO DE PLÁSTICOS LTDA - SÃO PAULO.

Modelo Industrial: "BOTIJÃO ASSIMÉTRICO PARA LÍQUIDOS".

REIVINDICAÇÕES

1 - BOTIJÃO ASSIMÉTRICO PARA LÍQUIDOS, destinado a portar líquidos em geral e particularmente configurar uma reserva extra de combustível, de tamanho e forma básica tal que possa ser inscrito no interior de círculo formado pelo rebaixo interno do aro de roda sobressalente, caracterizado por um sólido óco, plástico preferivelmente, com a forma básica de um cilindro substancialmente achatado sendo que suas bases passam a configurar os laterais do botijão tendo um trecho de lateral do cilindro portanto da periferia do botijão, suficientemente achatado para configurar seu fundo sobre o qual o botijão pode permanecer em pé; pelo fato de, na metade superior, mais ou menos entre 20 e 70 graus haver um rebaixo ou teocêntrica semi circular, com o fundo reto e do qual se projeta o gargalo do botijão dotado de rosca e tampa usualis, com meios para fixar e prender permitindo a colocação em posição de uso, de uma mangueira que fica inserida no interior do vaso do botijão, sendo que o gargalo e respectiva tampa se mantém ainda dentro do círculo ideal no qual se inscreve o cilindro, ou seja o botijão; pelo fato de partir da parte superior da reentrância onde se aloja o gargalo e ir até mais ou menos 170 graus, no lado oposto àquele que se situa o dito gargalo, haver um rebaixo oblíquo até a borda do círculo, de cada um dos lados do botijão, rebaixo que é delimitado pela corda que une os dois citados pontos e oblíqua num plano reto onde há uma reentrância, de cada um dos lados da peça, simétricas, às bordas da peça e que em conjunto delimitam uma zona ou trecho de manuseio como se fora um cabo; pelo fato de possuir em cada lado, diametralmente opostos, distantes 90 graus um de outro, pequenos rebaixos nas bordas, de passagem de elemento de fixação do botijão.

Ponto nº 1 de total de 2 pontos apresentados.

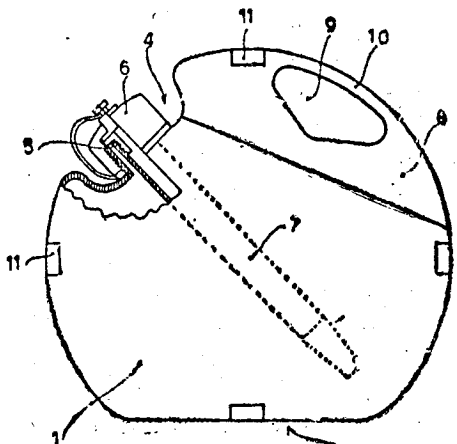

FIG. 1

TÉRMO Nº 194.767 de 17 de novembro de 1967

Requerente: SEIICHI TURA e LUIZ CARLOS HRISTOV

Modelo Industrial: "NOVO MODELO DE BANHO-MARIA COM DIVISÕES REMOVÍVEIS"

REIVINDICAÇÕES

1 - Novo modelo de banho-maria com divisões removíveis, formado de um reservatório (1) com fegareiro elétrico (2) dotado de termostato, convencionais, agora caracterizado por ter divisões (3) em número de quatro, internas no referido reservatório e simplesmente jogadas para serem removidas com facilidade.

Ponto nº 1 de 3 pontos apresentados.

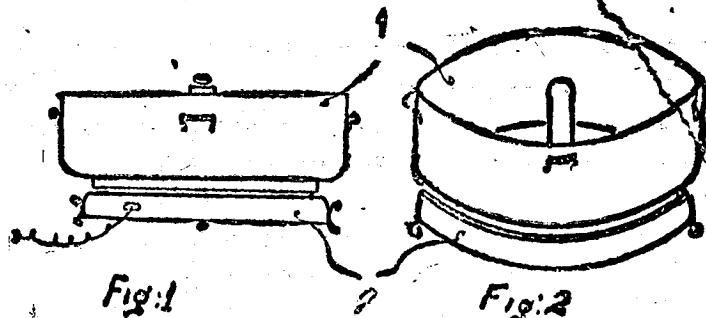

TÉRMO Nº 194.850 de 13 de novembro de 1967.

Requerente: RICARDO GIOVANINI & CIA. - PARANÁ

Modelo Industrial: "PARAFUSO DE MADEIRA DESTINADO A REMOÇÃO E AFIXAÇÃO DE BRAÇOS DE POLTRONAS E SOPÁS".

REIVINDICAÇÃO

1 - "PARAFUSO DE MADEIRA DESTINADO A REMOÇÃO E AFIXAÇÃO DE BRAÇOS DE POLTRONAS E SOPÁS", caracterizado por se constituir de um único corpo dotado de cabeça e prolongamento cilíndrico.

Ponto nº 1 de total de 4 pontos apresentados.

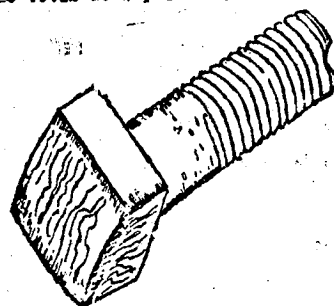

FIG. 1

TÉRMO Nº 194.928 de 23 de novembro de 1967

Requerente: JERVIS B. WEBB COMPANY - E.U.A.

Modelo Industrial: "NOVO MODELO DE VEÍCULO DE SERVIÇO"

REIVINDICAÇÕES

1 - Novo modelo de veículo de serviço, caracterizado pelo fato de apresentar: a) uma plataforma porta-carga retangular assentada sobre uma caixa do mesmo formato, sendo que as beiradas da plataforma são revestidas de um pára-choque que é saliente com relação ao plano vertical das paredes da caixa; b) uma plataforma adicional articulada na parte dianteira da citada caixa e provida no seu tópo dianteiro de uma barra que termina em um punho de comando, permitindo a citada articulação que dita plataforma oscila e sua barra se mova da posição vertical para a horizontal e vice-versa; e c) de duas rodas traseiras e uma roda dianteira; tudo substancialmente como descrito e representado nos desenhos anexos.

Único ponto apresentado.

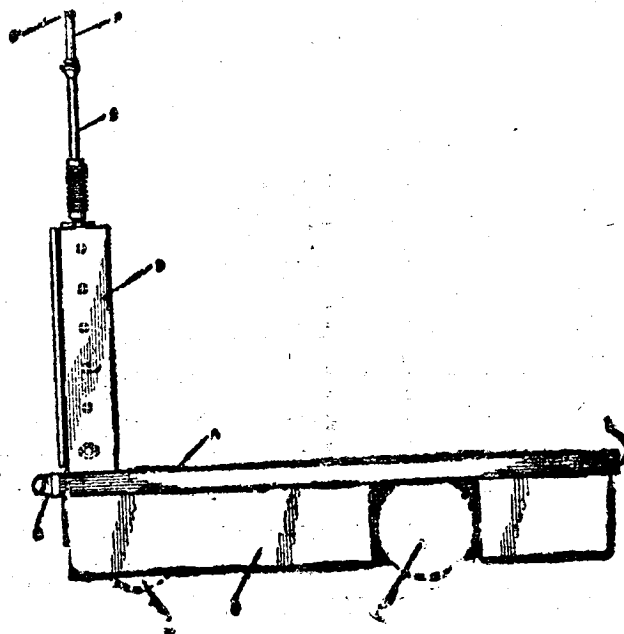

TERMO Nº 194.999 de 27 de novembro de 1967.

Requerente: VASILE DUMITRESCO - SÃO PAULO.

Modelo Industrial: "NOVA APRESENTAÇÃO EM CABO DE COZINHA E DE ALIMENTOS CORRELATOS".

REIVINDICAÇÕES

1 - "NOVA APRESENTAÇÃO EM CABO DE COZINHA E DE ALIMENTOS CORRELATOS", caracterizada por um segmento com relativa extensão, moldado de formacilindróide ou com outras ações, tendo uma extremidade pontiaguda nesta peça vai congregada a massa alimentícia envolvente de certa extensão do cabo.

Ponto nº 1 do total de 3 pontos apresentados.

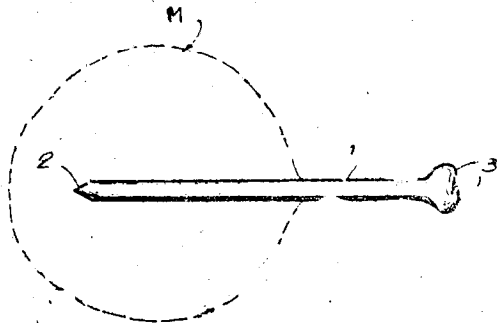

TERMO Nº 195.193 de 1 de dezembro de 1967.

Requerente: INDÚSTRIA PARAENSE DE ARTEFATOS DE BORRACHA S/A - PARÁ.
Desenho Industrial: "NOVO E ORIGINAL DESENHO DECORATIVO EM SANDÁLIAS".

REIVINDICAÇÕES

1 - Novo e Original Desenho Decorativo em Sandálias, caracterizado pelo fato de o desenho aplicado indistintamente, nas tiras, na palmilha ou no solado, compõe-se, essencialmente, de em faixas série de configurações de traços retilíneos guardando espaços iguais entre si, triângulos são dispostos com suas bases nas periferias da faixa, uma linha que brada acompanhando os catetos e outra linha, entre as linhas quebradas, em duas porções enrola-se sobre si mesma em sentidos contrários e de um vazio para outro.

Ponto nº 1 do total de 2 pontos apresentados.



Figura "1"

TERMO Nº 195.194 de 1 de dezembro de 1967.

Requerente: INDÚSTRIA PARAENSE DE ARTEFATOS DE BORRACHA S/A - PARÁ.
Desenho Industrial: "NOVA E ORIGINAL CONFIGURAÇÃO ORNAMENTAL APLICADA A SANDÁLIAS".

REIVINDICAÇÕES

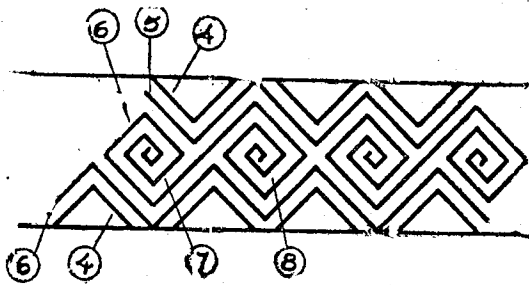
1 - NOVA E ORIGINAL CONFIGURAÇÃO ORNAMENTAL APLICADA A SANDÁLIA, caracterizado pelo fato de ser a tira, palmilha ou solado, indistintamente, dotados do motivo decorativo que compõe-se, essencialmente, de faixas delimitadas por periferias lisas de cada lado, sendo que a partir /

dela para o centro e alternadamente triangular com as bases das periferias lisas formando uma faixa em zig-zag, sendo que no centro dos triângulos, figura de côngrus, para realçar os detalhes, alternadamente, são recalcadas ou salientes.

Ponto nº 1 do total de 2 pontos apresentados.



Figura "1"

TERMO Nº 195.195 de 1 de dezembro de 1967.

Requerente: INDÚSTRIA PARAENSE DE ARTEFATOS DE BORRACHA S/A - PARÁ.
Desenho Industrial: "DESENHO DECORATIVO APLICADO EM SANDÁLIAS".

REIVINDICAÇÕES

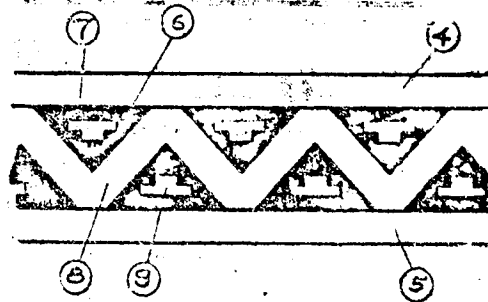
1 - DESENHO DECORATIVO APLICADO EM SANDÁLIAS, caracterizado pelo fato de o desenho decorativo ser aplicado indistintamente nas tiras, na palmilha ou no solado, compõe-se, essencialmente, de em faixas duas periferias lisas e entre estas duas configurações de quatro arcos prolongados e concêntricos, cujo eixo de simetria é transversal, entre estas duas configurações outra em forma de gota, sendo que paralelamente à periferia um traço reto e uma linha acompanha em curva os arcos maiores e a curva maior da gota.

Ponto nº 1 do total de 2 pontos apresentados.



Figura "1"

TERMO Nº 195.196 de 1 de dezembro de 1967.

Requerente: INDÚSTRIA PARAENSE DE ARTEFATOS DE BORRACHA S/A - PARÁ.
Desenho Industrial: "ORNAMENTAL DESENHO APLICADO EM SANDÁLIAS".

REIVINDICAÇÕES

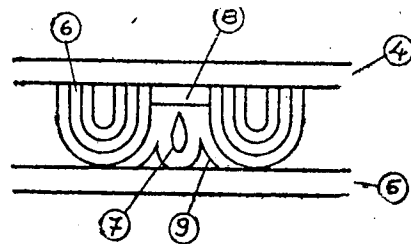
1 - ORNAMENTAL DESENHO APLICADO EM SANDÁLIAS, caracterizado pelo fato de o desenho ser aplicado, indistintamente, nas tiras na palmilha ou no solado da sandália, constitui-se de faixas onde as periferias são três linhas retas e deixando a porção central espaço preenchido com configurações curvilíneas simétricas, com as extremidades curvadas sobre si mesmas, em cujos centros são aplicados pequenos círculos e na linha de centro da configuração um traço reto e de cada lado deste dois ou três traços retos menores e entre as configurações, transversalmente, na faixa três traços retos, um central maior e os outros dois ligeiramente menores.

Ponto nº 1 do total de 2 pontos apresentados.



Figura 1

TERMO Nº 195.197 de 1 de dezembro de 1967.
 Requerente: INDÚSTRIA PARAENSE DE ARTEFATOS DE BORRACHA S/A - PARÁ.
 Desenho Industrial: "DESENHO DECORATIVO APLICADO À SANDÁLIAS".

REIVINDICAÇÕES

1 - DESENHO DECORATIVO APLICADO À SANDÁLIAS, caracterizado pelo fato de o mesmo desenho aplicado nas tiras ou palmilha ou solado, indistintamente, e constitua-se, essencialmente, de faixas onde as periferias são três linhas retilíneas, longitudinais, entre as mesmas, transversalmente, em séries repetidas, quatro linhas, para o centro e paralela às linhas periféricas uma série de linhas, côncava de sete, e para fora desse conjunto de linhas transversais e centrais duas configurações, uma de cada lado, um círculo com oito pequenos segmentos retilíneos e radiais.

Ponto nº 1 do total de 2 pontos apresentados.



Figura 2

TERMO Nº 195.200 de 1 de dezembro de 1967
 Requerente: INDÚSTRIA PARAENSE DE ARTEFATOS DE BORRACHA S/A - PARÁ
 Desenho Industrial: "NOVO E ORNAMENTAL MOTIVO APLICADO À SANDÁLIAS"

REIVINDICAÇÕES

1 - NOVO E ORNAMENTAL MOTIVO APLICADO À SANDÁLIAS, caracterizado pelo fato de ser a tira, palmilha ou solado indistintamente dotados de motivo decorativo que compõe-se, essencialmente, de séries de linhas retilíneas paralelas igualmente espaçadas, sendo que uma série são longitudinais e recortadas diagonalmente para um lado e para outro, alternadamente, por outra série de linhas, onde as linhas são recalçadas ou salientes para destaque dos detalhes.

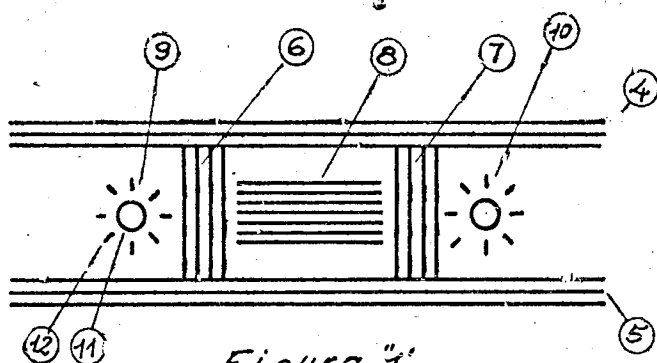
Ponto nº 1 do total de 2 pontos apresentados.



Figura 3

TERMO Nº 195.204 de 1 de dezembro de 1967
 Requerente: METALÚRGICA ORIENTE S/A - SÃO PAULO
 Modelo Industrial: "NOVO MODELO DE VOLANTE DE TORNEIRAS"

REIVINDICAÇÕES

1 - NOVO MODELO DE VOLANTE DE TORNEIRAS, caracterizado por se apresentar por um corpo volumoso com três projeções equidistantes em relação ao eixo da torneira, substancialmente, cada projeção na configuração de pirâmide truncada cuja base maior é comum as outras e a menor a que se projeta para fora e ligeiramente em superfície curva, sendo que a base inferior do volante é plana e a superior é de uma calota esférica, as bases que se projetam estão encostadas a essa calota esférica e se afastam na base inferior geral.

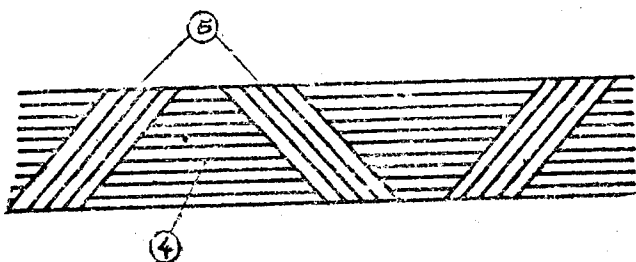
Ponto nº 1 do total de 3 pontos apresentados.



Figura 1

TERMO Nº 195.249 de 5 de dezembro de 1967
 Requerente: ERNESTO ROTHSCHILD S/A INDÚSTRIA E COMÉRCIO - SÃO PAULO
 Modelo Industrial: "ORIGINAL CONFIGURAÇÃO EM PASTA"

REIVINDICAÇÕES

1 - ORIGINAL CONFIGURAÇÃO EM PASTA, caracterizada por ser formada por duas paredes alongadas retangulares, de material relativamente fêlgido e malto de Jenos fêlgido, revestidas externamente com material apropriado e internamente forradas, de modo que tais paredes possuem dobra inferior, compondo-fundo, e os laterais são guarnecidos com paredes dobráveis sobre si.

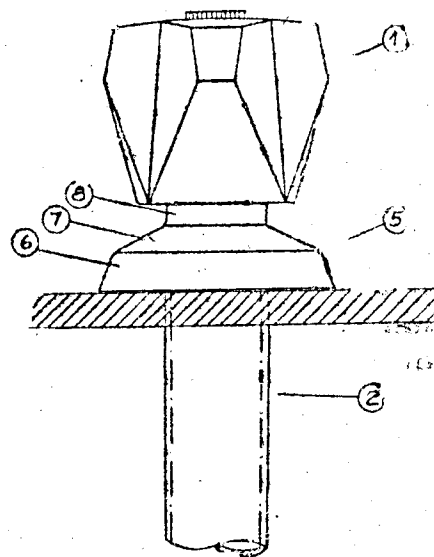
Ponto nº 1 do total de 3 pontos apresentados.

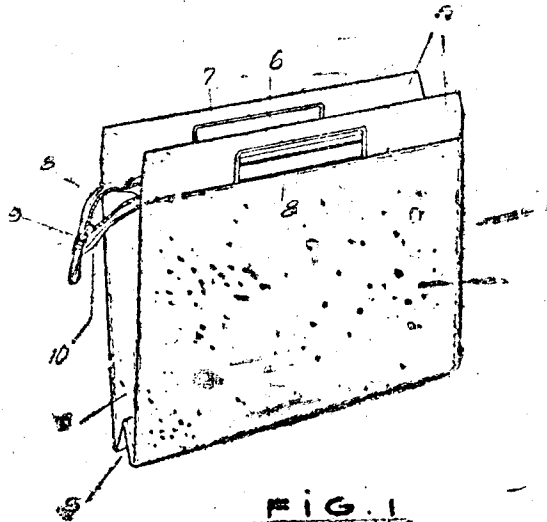

Fig. 1

TÉRMO Nº 195.423 de 12 de dezembro de 1967./

Requerente: JACINTO FRANCISCO PIRES, / SÃO PAULO, /

Modelo Industrial: NOVA E ORIGINAL FORMA DE CORTAR BATATAS EM FATIAS, /

Reivindicações, /

1 - Nova e original forma de cortar batatas em fatias, que se caracteriza essencialmente por ser a batata cortada em fatias relativamente finas sendo, antes de ser frita provida de recortes (1) / entrecruzado sendo um conjunto de recortes paralelos (2) feitos em uma face e os recortes entrecruzados feitos na face oposta e esses recortes em relevos feitos por máquinas especiais e a batata, depois de frita, fica com esse formato inerente a sua forma, /

Ponto nº 1 de total de 2 pontos apresentados, /

TÉRMO Nº 195.427 de 12 de dezembro de 1967, /

Requerente: FREDERICO RIBEIRO SANTOS - SÃO PAULO

Modelo Industrial: "NOVO MODELO DE TECLA PARA ÓRGÃOS MUSICAIS E OUTROS", /

REIVINDICAÇÕES

1 - "NOVO MODELO DE TECLA PARA ÓRGÃOS MUSICAIS E OUTROS", em que as teclas naturais e bemóis compõem um corpo inteiriço totalmente lizo e vazado inferiormente, e caracterizado essencialmente pelo fato das teclas naturais, vistas em perfil, apresentarem um recorte em ângulo reto, uniformemente nivelados, os quais terminam por um plano oblíquo que forma com a face superior da tecla ângulo menor de noventa graus; pelo fato ainda de pouco acima do ponto central das teclas naturais e bemóis, serem elas dotadas, na face superior, de um rebaiço alinhado transversalmente, rebaiços estes que se repetem nos laterais internos de modo a gerarem, entre as teclas, vãos verticais; pelo fato ainda de em dois pontos ideais, as teclas naturais e bemóis serem dotadas de uma projeção interna cilíndrica, as anteriores vazadas inferiormente, e as posteriores vazadas superiormente, ambas recebendo em suas respectivas aberturas, uma bucha cilíndrica plástica com abertura alongada, e finalmente pelo fato das extremidades traseiras das teclas naturais e bemóis, possuírem um recorte em ângulo reto perfeitamente alinhados, /

Ponto nº 1 de total de 2 pontos apresentados, /

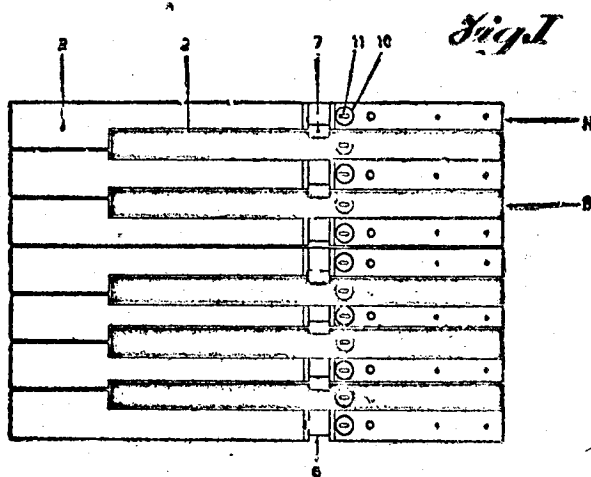

TÉRMO Nº 195.450 de 12 de dezembro de 1967, /

Requerente: WALDEMAR TORRES, / SÃO PAULO, /

Modelo Industrial: MELHORIA EM PORTA-CADERNOS, REVISTAS E OUTROS, /

Reivindicações, /

1 - Melhoramento em porta-cadernos, revistas e outros, formado de duas capas (1 e 2) articuladas em uma lombada (3), feitas de

material apropriado, agora caracterizado por ser a referida lombada dotada de duas abas (4 e 5) feitas de metal ou plástico rígido, as quais são presas por meio de rebites (6), tendo ainda as bordas dobradas para dentro e dotadas de furos convenientemente espaçados, para receberem e firmarem arames de aço (7) que prendem cadernos ou revistas de folhas dobradas, passando pelo meio delas, /

Ponto nº 1 de total de 2 pontos apresentados, /

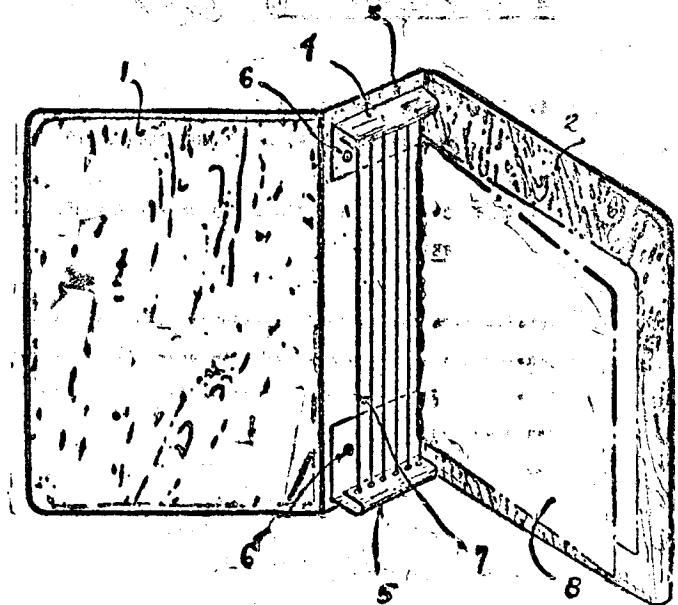

TÉRMO Nº 195.474 de 12 de dezembro de 1967, /

Requerente: CID RÔMULO DEL PORTO - SÃO PAULO, /

Modelo Industrial: "NOVO TIPO DE PASTA SANFONADA PARA SANFONADA PARA ESCRITÓRIOS

REIVINDICAÇÕES

1 - "NOVO TIPO DE PASTA SANFONADA PARA ESCRITÓRIOS", caracterizada por se formar de divisões subsequentes (1) entre si ligadas por dois lados e um fundo sanfonados, rematada por uma aba (2) que se volta sobre a face dianteira da pasta quando comprimida, fechando-a, /

Ponto nº 1 de total de 2 pontos apresentados, /

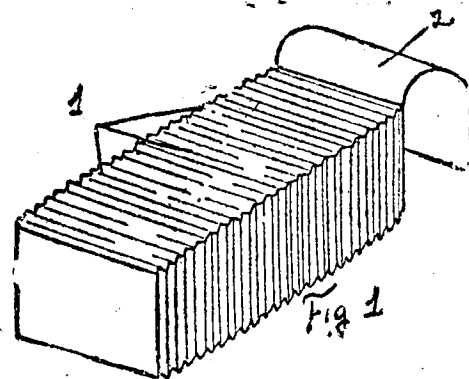

TÉRMO Nº 195.520 de 13 de dezembro de 1967, /

Requerente: IDEAL-STANDARD S/A, INDUSTRIA E COMERCIO, / SÃO PAULO, /

Modelo Industrial: NOVA CONFIGURAÇÃO ORNAMENTAL DE ASSENTO-TAMPA PARA VASOS SANITÁRIOS, /

Reivindicações, /

1 - Nova configuração ornamental de assento-tampa para vasos sanitários, confeccionado em plástico ou outro material qualquer conveniente, e compreendendo guarnição com abertura e Tampa ovaladas, caracterizada pelo fato de dita guarnição apresentar-se com a curvatura externa posteriormente interrompida por recortes em forma de degrau, nos quais se seguem saliências laterais

tracho retilíneo posterior, sendo este algo abaixado em relação/ aquelas, guarnição essa que corresponde a tampa com truncamento/ em rebaixo reto, nas extremidades do qual se configuram as abas que limitam a região posterior de dita tampa, cujas linhas superiores apresentam ligeira concavidade, a partir das bordas desta./

Ponto nº 1 de total de 2 pontos apresentados./

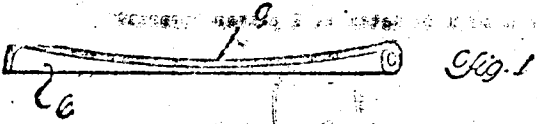

TERMO Nº 195.619 de 18 de dezembro de 1967.
 Requerente: HENRY EDSON FAGUNDES SOARES e DR. DERLY MONTEIRO - RIO GRANDE DO SUL.

Modelo Industrial: "PANELAS ACOPLADAS PARA COSIMENTO DE ALIMENTOS".
Reivindicações

1 - Panelas acopladas para cozimento de alimentos, caracterizadas/ por pluralidade de panelas que quando superpostas em ordem de diâmetros decrescentes, aproveitam o calor produzido pelo vapor da panela base, ú- ticos que vai diretamente ao fogo

Ponto nº 1 de total de 5 pontos apresentados.

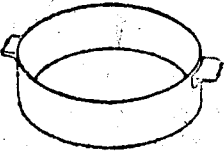

TERMO Nº 195.692 de 20 de dezembro de 1967.
 Requerente: INDÚSTRIA METALÚRGICA INUMETAL LTDA. - RIO G. DO SUL.
 Modelo Industrial: "MESA PORTA TELEVISORES, REVISTAS E ESTABILIZADOR".

Reivindicações

1 - Mesa porta televisores, revistas e estabilizador, caracteri- zada por ser constituída por um tampo de madeira apoiado em quatro / pés fabricados em canos metálicos, afanilhados ou não em suas extreni- dades onde existem rodízios com rodas em plástico.

Ponto nº 1 de total de 4 pontos apresentados.

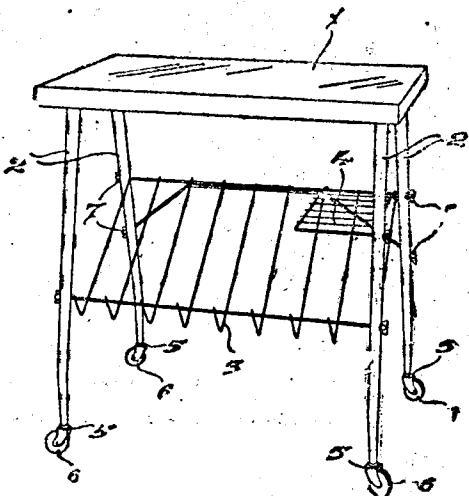

TERMO Nº 195.814 de 27 de dezembro de 1967./
 Requerente: MARIA REZENDE RODRIGUES./ SMO PAULO./
 Modelo Industrial: LANTERNA DE BATERIA COM FIXADOR-ENROLADOR DE FIO./

Reivindicações.

1 - Lanterna a bateria com fixador-enrolador de fio, para/ veículos em geral, caracterizada por ter o corpo (1) imitando um pneu mático comum, tendo no centro uma lanterna elétrica (2), com protetor de lâmpada (3), e os fios de ligação (4) que podem ser enrolados em / um carretel (5), interno no referida corpo, aqueles dotados de gar- ras (6) nos extremos livres, para conexão direta nos bornes da bate- ria própria de veículo./

Ponto nº 1 de total de 2 pontos apresentados./

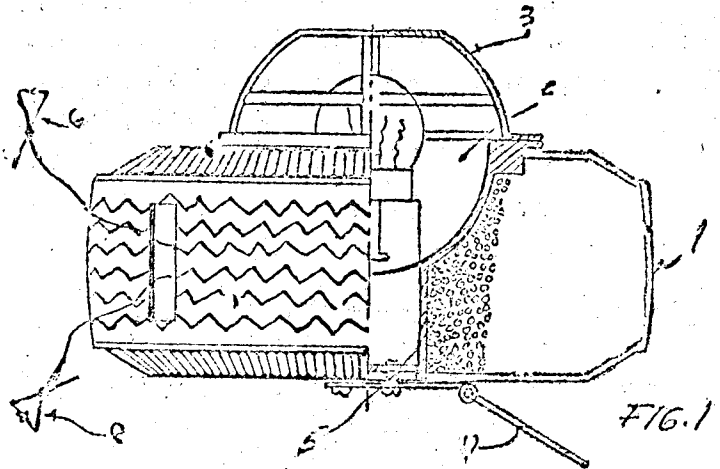

TERMO Nº 195.847 de 27 de dezembro de 1967./
 Requerente: ABEL BRÁZ MENDES./ SMO PAULO./
 Modelo Industrial: PRESILHA DE MOLA PARA ÓCULOS E FERRAMENTAS EM GE- NERAL./

Reivindicações.

1 - Presilha de mola para óculos e ferramentas em geral, caracterizado por se formar de uma pequena lava (1) feita de materi- al elástico e dotada de uma pequena lâmina (2) estreita e comprida, / rematada na ponta livre por uma esfera (3), ou simplesmente arredon- dada./

Ponto nº 1 de total de 2 pontos apresentados./

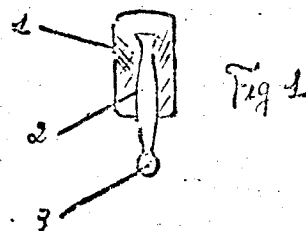

TERMO Nº 195.850 de 27 de dezembro de 1967./
 Requerente: JOFRE PIZZO DE CAMARGO./ SMO PAULO./
 Modelo Industrial: TAMPÃO-RAIO PARA PIAS E OUTROS./

Reivindicações.

XXXX IX

1 - Tampão-raio para pias e outros, caracterizado por se constituir de uma peça tubular (1) com uma base fechada (2) e outra / aberta (3), enquanto a parte central é dotada de arívo (4) em tódá- volta./

Ponto nº 1 de total de 2 pontos apresentados./

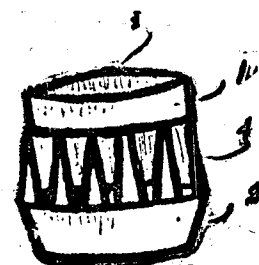

TÉRMO Nº 195.849 de 27 de dezembro de 1967./

Requerente: JOFRE BUENO DE CAMARGO./SÃO PAULO./

Modelo Industrial: TAMPA PARA VIDROS COM DISPOSITIVO COLHEITA DE PILULAS E OUTROS./

Reivindicações.

1 - Tampa para vidros com dispositivo coletor de pilulas e outros, formado de uma tampa (1) comum, agora caracterizada por ter, no lado de dentro, uma bolsa (2) de tamanho variável conforme o tamanho da própria tampa e, também, de pilulas ou granulado e ser colada na parte referida bolsa.

Ponto nº 1 de total de 2 pontos apresentados./



TÉRMO Nº 195.854 de 27 de dezembro de 1967./

Requerente: PAULO DUDECK./SÃO PAULO./

Modelo Industrial: DOMINÓ GEOGRÁFICO DE BRINQUEDO./

Reivindicações.

1 - Dominó geográfico de brinquedo, formado de pedras de jogo de dominó convencional, agora caracterizado por ter, no lado oposto aos das pintas, nomes de Estados, Territórios e respectivas Capitais, para que as pedras lançadas possam ser arranjadas conforme a correta correlação daquêles nomes.

Ponto nº 1 de total de 2 pontos apresentados./

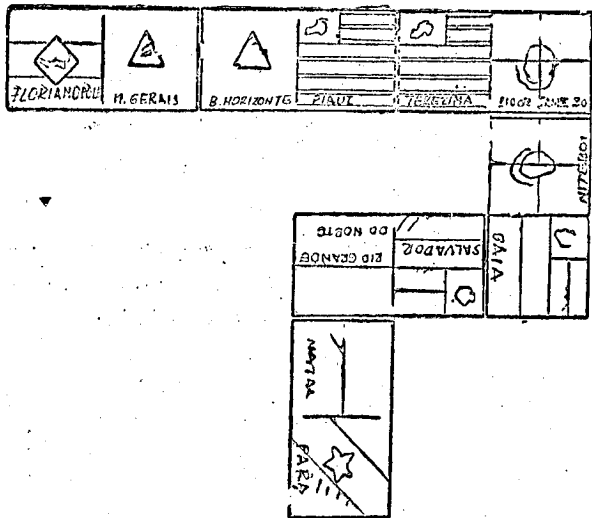

TÉRMO Nº 195.855 de 27 de dezembro de 1967./

Requerente: PAULO DUDECK./SÃO PAULO./

Modelo Industrial: TABUADA DOMINÓ DE BRINQUEDO./

Reivindicações.

1 - Tabuada-dominó de brinquedo, formado de pedras de jogo de dominó convencional, agora caracterizado por ter, no lado oposto ao das pintas, indicações de operações aritméticas a serem executadas, bem como números isolados, complementados de correspondentes operações aritméticas indicadas nas outras pedras do jogo./

Ponto nº 1 de total de 2 pontos apresentados./

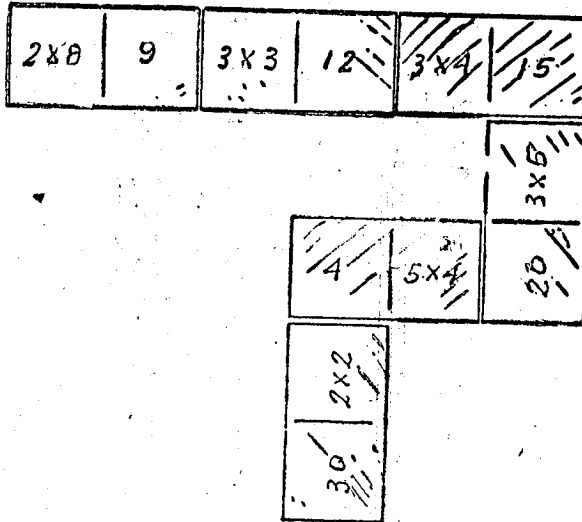

TÉRMO Nº 195.861 de 27 de dezembro de 1967./

Requerente: PAULO DUDECK./SÃO PAULO./

Modelo Industrial: CADEIRA-BANQUETA ESCAMOTEÁVEL./

Reivindicações.

1 - Cadeira-Banqueta escamoteável, formado de uma cadeirinha (1) para criança, agora caracterizada por ter móvel e encaixe (2), que pode ser movimentado para a frente e assim transformar a cadeira em escadinha de dois degraus./

Ponto nº 1 de total de 2 pontos apresentados./

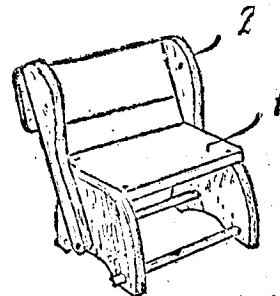

Fig. 1

TÉRMO Nº 195.862 de 27 de dezembro de 1967./

Requerente: KEISUKE ITAHNA./ SÃO PAULO./

Modelo Industrial: NOVO MODELO DE RALADOR PARA QUEIJO E OUTROS./

Reivindicações.

1 - Novo modelo de ralador para queijo e outros formado de um recipiente (1) de forma alongada, dotado de cabo (2) com furo para dependurar, e placa (3) com a borda virada para baixo para encaixar no aludido recipiente, placa aquela agora caracterizada por ser dotada de furos redondos e dentados (4) e rematada por uma abertura maior (5), disposição esta que permite ralar os materiais e transferi-los com facilidade para o aludido recipiente, sem entupimento do rale propriamente dito./

Ponto nº 1 de total de 2 pontos apresentados./

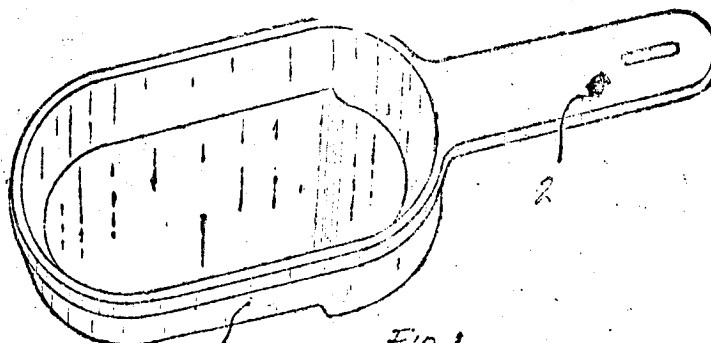

Fig. 1

TERMO Nº 195.994 de 20 de dezembro de 1967.

Requerente: HORAI PAMBOUKIAN, / SMO PAULO.

Modelo Industrial: NOVO MODELO DE CALÇADO COM DISPOSITIVO AMORTECEDOR DE CHOQUE.

Reivindicações.

1 - Novo modelo de calçado com dispositivo amortecedor de choque, formado de um sapato comum, agora caracterizado por ser o meio do dedão de uma palmilha (1) de material esponjoso e macio, com a espessura variável conforme o passo de usuário do aludido sapato, presa entre duas outras palmilhas (2 e 3) de material resistente e, finalmente estampada na forma definitiva (4) conforme o tamanho e modelo do calçado.

Ponto nº 1 do total de 2 pontos apresentados.

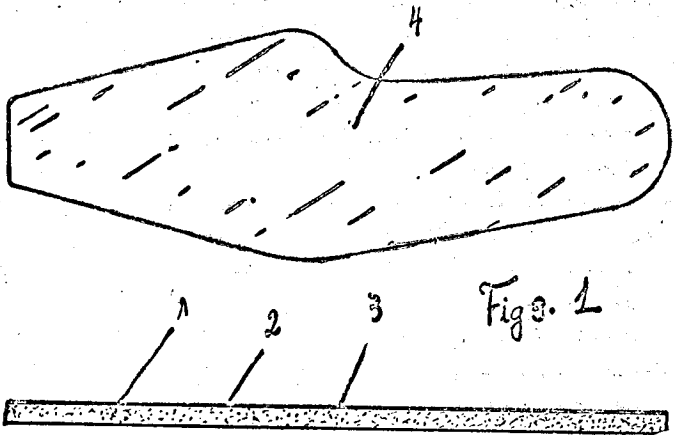

TERMO Nº 195.948 de 28 de dezembro de 1967.

Requerente: JAYME JOSE BARROS LISBOA, / ESTADO DA GUANABARA.

Modelo Industrial: NOVO MODELO DE PROTETOR DE OLHOS PARA PRAIA.

Reivindicações.

1 - Novo modelo de protetor de olhos para praia, caracterizado pelo fato de compreender um corpo inteiriço arqueado, com a seção, em meia-cana, o qual é largo na parte dianteira e estreita-se gradativamente no sentido das extremidades opostas de modo a formar duas nastes laterais ajustáveis na parte posterior do pavilhão das orelhas, apresentando o referido corpo arqueado uma fenda longitudinal que se estende ao longo da linha mediana da referida seção acanalada mas que termina antes das referidas extremidades estreitas do corpo, sendo a referida fenda larga na parte dianteira e estreitando-se suavemente no sentido das extremidades, de modo a emprestar ao referido corpo arqueado, em conjunto com a referida fenda longitudinal, a forma de uma viseira.

Ponto nº 1 do total de 3 pontos apresentados.

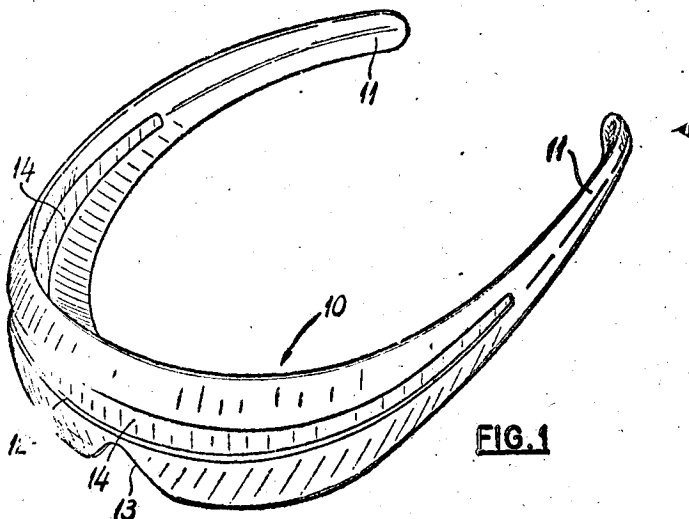

TERMO Nº 196.007 de 2 de janeiro de 1968.

Requerente: IERMOS FRIGIERI LTDA. / SMO PAULO.

Modelo Industrial: NOVO MODELO DE BOMBA PARA ELEVAÇÃO DE LÍQUIDOS.

Reivindicações.

1 - Novo modelo de bomba para elevação de líquidos, caracterizada pelo fato de ser constituída de corpo principal prismático / aproximadamente paralelepípedo alongado disposto horizontalmente e dotado junto aos extremos e por uma das laterais de placas destacáveis, sendo tal corpo prismático circundado por ressaltos em meia-cana dispostos no sentido longitudinal e pelas topos do corpo principal, sendo que nos topos tais ressaltos são atravessados por projeções cilíndricas, enquanto que na parte mediana do mencionado corpo principal, apresenta-se região dilatada e orlada por saliências medianas concordantes com as saliências longitudinais em meia-cana referidas, sendo que pela parte central e superior da região dilatada encontra-se disposto corpo cilíndrico vertical com topo arredondado e flange em sua base, estando disposto perpendicularmente ao corpo principal eixo horizontal acionado por rede d'água usual.

Ponto nº 1 do total de 2 pontos apresentados.

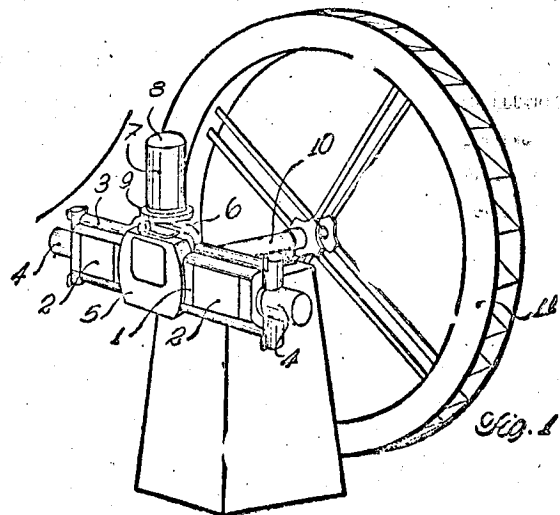

TERMO Nº 196.050 de 5 de janeiro de 1968.

Requerente: VALDEMAR BUENO LEMES, / ESTADO DO RIO GRANDE DO SUL.

Modelo Industrial: NOVO E ORIGINAL MODELO DE MINI-SHOONER.

Reivindicações.

1 - Novo e original modelo de mini-shooner, caracterizado por ser provido de quatro caçapas dispostas ao centro de cada uma / de suas tabelas, em forma características e ladeadas por costelas.

Ponto nº 1 do total de 2 pontos apresentados.

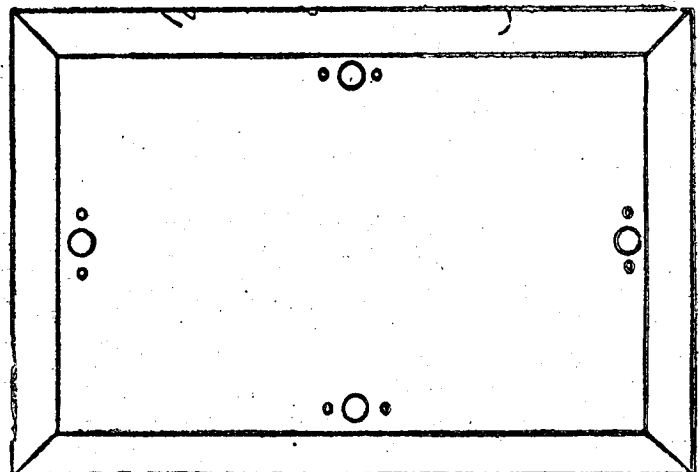

FIG. 1

TERMO Nº 115.069 de 07 de janeiro de 1968.

Requerente: METALURGICA PASINI INDUSTRIA E COMERCIO LTDA./SRO PAULO.
Modelo Industrial: NOVO E ORIGINAL CONFIGURACAO EM ACENDEDOR ELETRICO
COM PILHA PARA FOGÕES A GÁS.

Reivindicações.

1 - Nova e original configuração, em acendedor elétrico/
e pilha para fogões a gás, constituído de um receptáculo basicamente
cilíndrico, caracterizado por este receptáculo possuir um dos termi-
nais ligeiramente cônicos de onde se projeta um cilindro axial de diâ-
metro inferior, ligeiramente curvado no extremo.

Ponto nº 1 do total de 3 pontos apresentados./

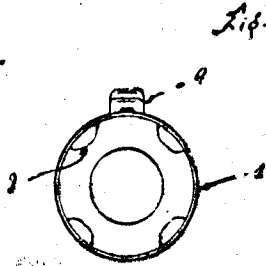

TERMO Nº 196.090 de 9 de janeiro de 1968.

Requerente: JOÃO DE MORAES SARBENTO - ESTADO DO RIO DE JANEIRO.
Modelo Industrial: "UM NOVO MODELO DE PORTA-LÂMINA DE BARBEAR"

REIVINDICAÇÕES

1 - Novo modelo de porta-lâmina de barbear, caracterizado por con-
stituir de um punho recurvo em que, em uma das extremidades se fixa a
lâmina de barbear, pela superposição da chapa retentora.

Ponto nº 1 do total de 4 pontos apresentados.



FIG. 1

TERMO Nº 196.111 de 10 de janeiro de 1968./

Requerente: MARIA ALBERTINA VILLAÇA REYER./ SRO PAULO./
Modelo Industrial: NOVO MODELO DE MULTI-PANELA PARA CULINÁRIA./

Reivindicações.

1 - Novo modelo de multi-panela para culinária, formado/
de uma panela (1) comum, agora caracterizada por ser dotada de três /
vasilhas (2) independentes, de forma prismática-triangular que permi-
te a superposição delas dentro da referida panela e assim a cocção de
três alimentos diferentes e separados, porém simultaneamente./

Ponto nº 1 do total de 3 pontos apresentados./

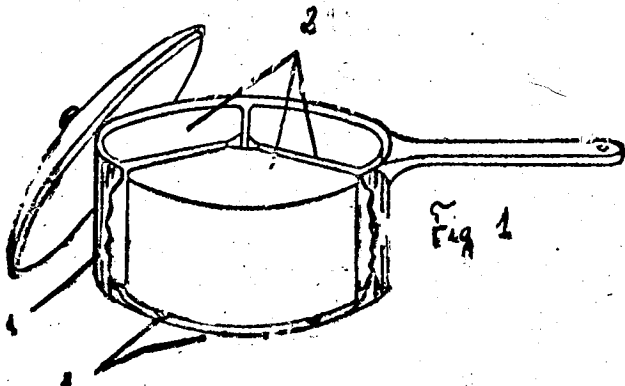

TERMO Nº 196.110 de 10 de janeiro de 1968./

Requerente: ROCCO ROMEO PIROCELLA./SRO PAULO./
Modelo Industrial: JOGO DE BRINQUEDO./

Reivindicações./

1 - Jogo de brinquedo, caracterizado por se formar de /
uma lâmina (1) de cartolina ou material equivalente, tendo na parte/
inferior um pelito (2) e, nas faces, os desenhos (3 e 4) de dois pu-
gillistas nas posições preparativa do ataque e do ataque, respectiva-
mente./

Ponto nº 1 do total de 2 pontos apresentados./

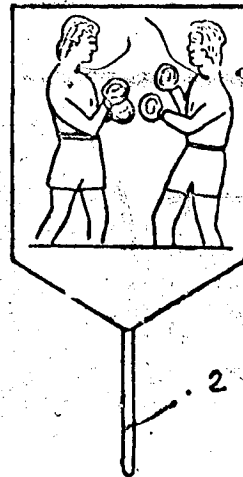

Fig. 1

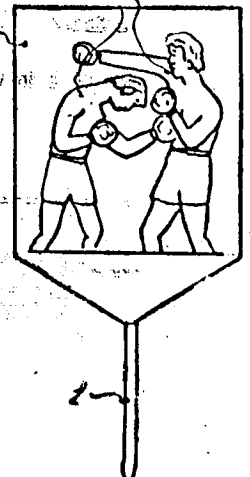

Fig. 2

TERMO Nº 196.114 de 10 de janeiro de 1968./

Requerente: IRINEU SANCHEZ./ESTADO DO PARANÁ./
Modelo Industrial: INCORPORAÇÃO DE CANUDOS PARA ABSORÇÃO DE LÍQUIDOS/
MEDIANTE COSTURA ELETRÔNICA NO INTERIOR DE EMBALAGENS PLÁSTICAS./

Reivindicações./

1 - Incorporação de canudos para absorção de bebidas, na
interior de embalagens plásticas mediante obturação eletrônica, cara-
terizada por se constituir de um canudo dotado de duas extremidades /
cortadas em bico, sendo uma delas afixada sob costura eletrônica à
parte inferior do envólucro plástico em sentido vertical ou diagonal.

Ponto nº 1 do total de 3 pontos apresentados./

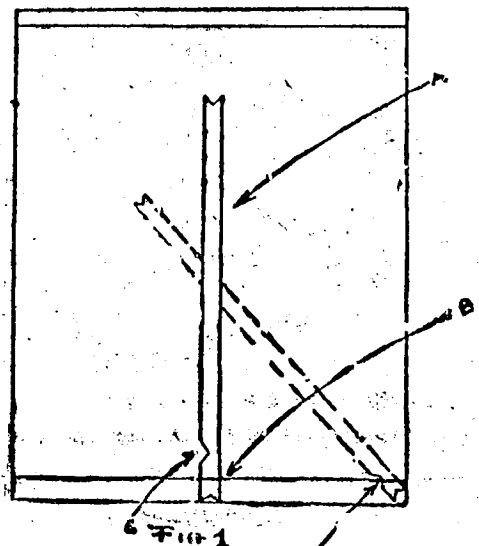

Fig. 1

TÉRMO Nº 196.153 de 11 de janeiro de 1968./

Requerente: ELIÉRO MECÂNICA RAYLIGH LIDA./SÃO PAULO./

Modelo Industrial: NOVA E ORIGINAL CONFIGURAÇÃO ORNAMENTAL EM FAROLES DE SINALIZADOR DE EMERGÊNCIA./

Reivindicações./

1 - Nova e original configuração ornamental em farolete e sinalizador de emergência, caracterizada pelo fato de ser dotada de base paralelepípedica, portadora de pilhas, sendo que a tampa é associada a uma segunda figura de trapézio, à cuja parte superior é fixado estejo alongado que pela face superior e junto a uma das extremidades apresenta-se com interruptores, sendo a um dos topos de tal estejo articulado por braços farolete de amplo diâmetro, enquanto que pelo topo oposto por haste é articulado sinalizador tronco-cônico preferívelmente de cor vermelha./

Ponto nº 1 de total de 2 pontos apresentados./

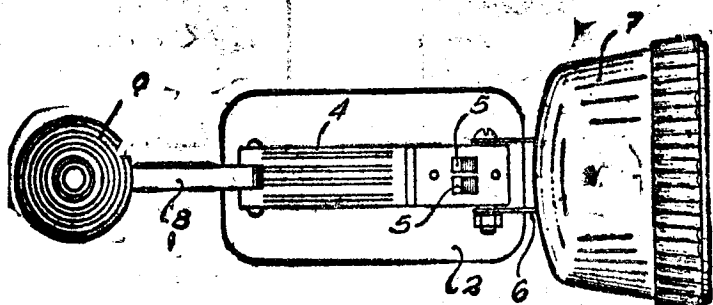

Fig. 1

TÉRMO Nº 196.224 de 15 de janeiro de 1968./

Requerente: AUGUSTO SHIGUEFU YAMAZATO./SÃO PAULO./

Modelo Industrial: EMBALAGEM PARA CARTÕES, DOCES E OUTROS USOS./

Reivindicações./

1 - Embalagem para cartões, doces e outros usos, caracterizada por ser formada por uma caixa retangular, cujas quatro paredes menores são formadas por quatro rígido, sendo que a parede maior do fundo é formada por uma capa dura, com bordas salientes inferiores e esta capa, num dos laterais possui um prolongamento na forma de logbada, e esta tem ainda outro prolongamento na forma de outra capa articulada, frontal./

Ponto nº 1 de total de 3 pontos apresentados./

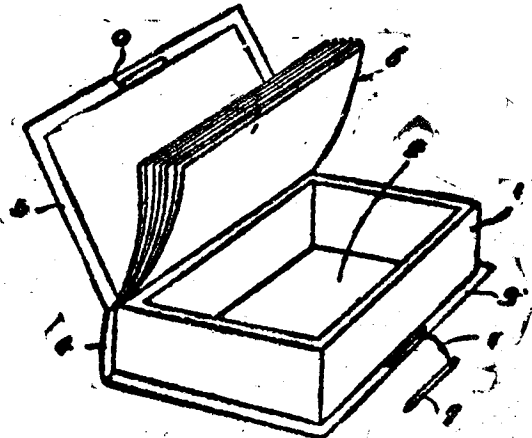

TÉRMO Nº 196.200 de 12 de janeiro de 1968./

Requerente: SUGARD HOLDING SOCIETE ANONIME./SUÍÇA./

Modelo Industrial: NOVO MODELO DE RECIPIENTE EXIBIDO ORNAMENTAL./

Reivindicações./

1 - Novo modelo de recipiente exibido caracterizado por ser...

Ponto nº 1 de total de 3 pontos apresentados./

chale apoiado em uma base de suporte em torno de cujo eixo central poder-se-á prevista uma condição rotativa, caracterizada pelo fato de que o fecho do chale compreender uma cobertura em forma de telhado de duas águas podendo incluir uma chaminé característica e simulações das correspondentes telhas./

A requerente reivindica a prioridade de correspondente ao depósito depositado na Repartição de Patentes da Argentina, em 13 de julho de 1967, sob nº 5.618./

Ponto nº 1 de total de 3 pontos apresentados./

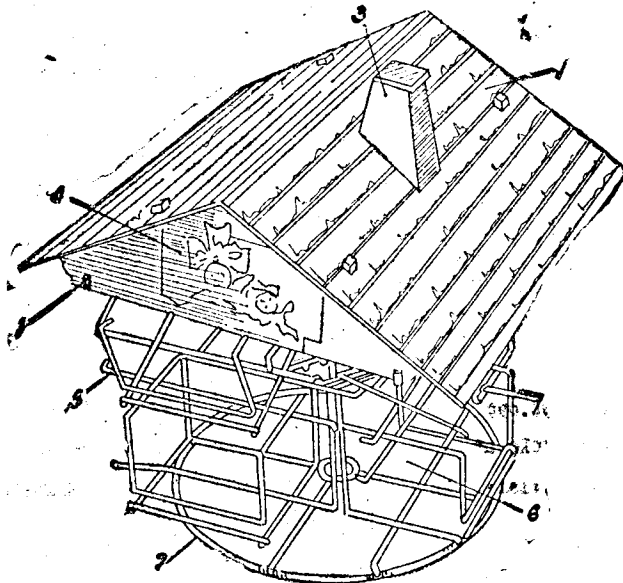

Fig. 1

TÉRMO Nº 196.225 de 15 de janeiro de 1968./

Requerente: MARCOS BUABSSI./SÃO PAULO./

Modelo Industrial: TUBETE PARA CONSUMAÇÃO DE LÍQUIDOS E OUTROS USOS./

Reivindicações./

1 - Tubete para consumo de líquidos e outros usos, caracterizado por ser constituído de cânula tubular alongada fabricada de material plástico, ou então obtida de segmentos tubulares orgânicos de produtos vegetais, de modo que uma das extremidades de dita cânula se apresenta cortada transversalmente; a outra extremidade da mesma é cortada em dois planos inclinados opostos em relação à linha axial formando dois ápices opostos, concordantes através de duas reentrâncias.

Ponto nº 1 de total de 2 pontos apresentados./

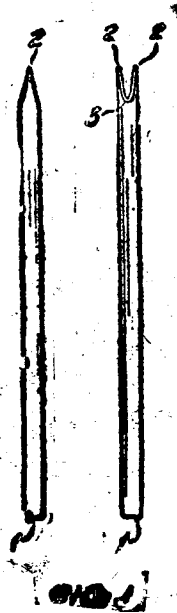

TERMO Nº 196.329 de 17 de janeiro de 1968./

Requerente: CADEIRAS "SOLIO" LTDA./SÃO PAULO./

Modelo Industrial: ORIGINAL MODELO DE POLTRONA./

Reivindicações./

1 - Original modelo de poltrona, caracterizado pelo fato de a simetria do assento, de configuração substancialmente retangular e com cantos arredondados, possuir os seus bordos perimetrais revirados no sentido inferior, sendo que anteriormente, este arquetipo é mais pronunciado e com raio de maior curvatura./

Ponto nº 1 do total de 7 pontos apresentados./

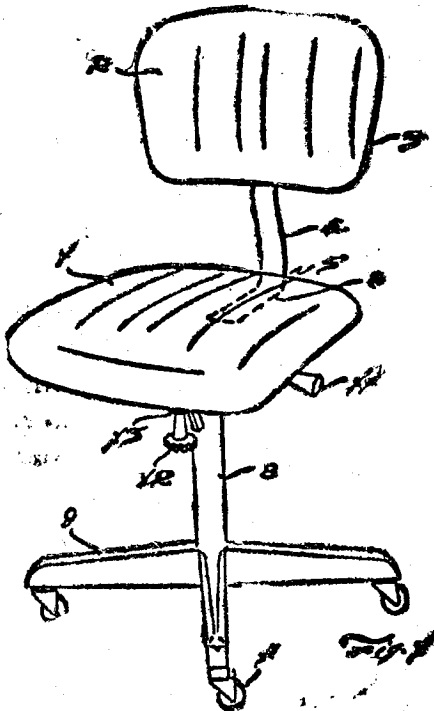

TERMO Nº 196.357 de 18 de janeiro de 1968./

Requerente: MANUEL & GORENSTEIN - GUANABARA

Modelo Industrial: NOVO MODELO DE CINTO PARA CALÇAS./

REIVINDICAÇÕES

1 - NOVO MODELO DE CINTO PARA CALÇAS, caracterizado pelo fato de ser formado de duas peças ou metades as quais por uma das extremidades são embutidas em uma costura sobreposta coincidente com a costura lateral da calça de onde cada metade converge para a frente por dentro das alças convencionais sendo a extremidade solta de uma das metades dotada de duas fivelas e a extremidade solta da outra metade é hiperelástica e provida de ilhóis./

Único ponto apresentado.

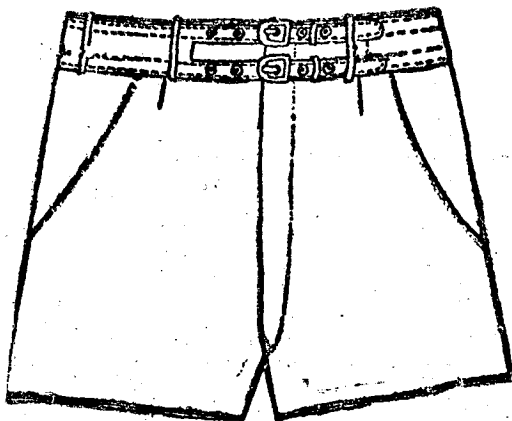

Fig. 1

TERMO Nº 196.766 de 6 de fevereiro de 1968./

Requerente: CASIMIRO SILVEIRA S/A. INDÚSTRIA E COMÉRCIO./ESTADO DE SANTA CATARINA./

Modelo Industrial: NOVO E ORIGINAL DESENHO ORNAMENTAL PARA TECIDOS./

REIVINDICAÇÕES

1 - Estêje compacto para aparelhos eletrônicos, de configuração substancialmente retangular, caracterizado essencialmente: a) pelo fato de sua face frontal (1) ser disposta com duas pequenas saliências circulares (2) e (3) de acomodação de elementos eletrônicos internos ao estêje, saliências tocas arredondadas, cada qual, a uma pequena base (4) e (5) substancialmente triangular e de cantos arredondados, aplicadas paralela e horizontalmente na parte média superior de dita face frontal (1), a qual apresenta, ainda, em seus bordos superior e laterais, uma pequena moldura periférica (6), arrematada e de fixação de placa dianteira (7) de suporte das duas bases (4) e (5), substancialmente horizontais; b) pelo fato de sua face posterior (8) ser disposta com um pequeno controlador (9) de controle manual, assentado sobre uma plaqueta (10) retangular aplicada verticalmente na parte média superior de dita face posterior (8), a qual apresenta ainda, a exemplo de dita face frontal (1), em seus bordos superior e laterais, uma pequena moldura periférica (11), arrematada e de fixação de placa posterior (12) de suporte do controlador (9); e finalmente, c) pelo fato de suas paredes laterais (13) e (14) serem decoradas inferiormente com abas horizontais (15) e (16) de pequena largura e perfuradas para o aparafusamento do estêje a um suporte firme qualquer, e em que uma de ditas paredes laterais é disposta com uma pequena abertura circular (17) de passagem da fiação elétrica para o interior do estêje, abertura essa praticada no canto inferior de dita parede lateral nas proximidades da face frontal (1) do estêje./

Ponto nº 1 do total de 2 pontos apresentados./

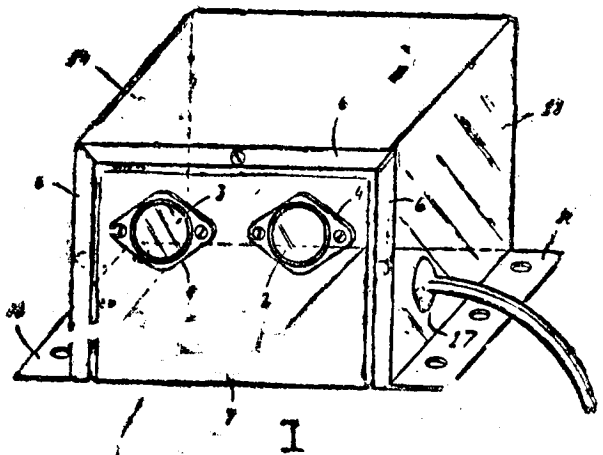

TERMO Nº 196.766 de 6 de fevereiro de 1968./

Requerente: CASIMIRO SILVEIRA S/A. INDÚSTRIA E COMÉRCIO./ESTADO DE SANTA CATARINA./

Desenho Industrial: NOVO E ORIGINAL DESENHO ORNAMENTAL PARA TECIDOS./

Reivindicações./ C X

1 - Novo e original desenho ornamental para tecidos, caracterizado por apresentar a figura estilizada e característica de um touro caminhando e em posição de perfil, figura essa que é pintada e estampada em cores contrastantes com o fundo do tecido no qual é o desenho aplicado./

Ponto nº 1 do total de 2 pontos apresentados./



TERMO Nº 196.618 de 30 de janeiro de 1968.

Requerente: INDUSTRIA AUGUSTO KLIMMEK S/A - SANTA CATARINA.

Privilégio de Invenção: "NOVO E ORIGINAL MODELO DE ESCOVA DE DENTE".

REIVINDICAÇÕES

1 - NOVO E ORIGINAL MODELO DE ESCOVA DE DENTE, confeccionado em plástico e/ou outro material adequado, caracterizado pelo fato de ser provido de tufos que, no sentido longitudinal da escova, tem inclinação de um tufo contra o outro, formando um ângulo em cada série de dois tufos, e de dois tufos frontais nas ditas séries em posição intervalente às mesmas e inclinados em direção às mesmas; sendo que, no sentido transversal da escova, ditos tufos são dispostos paralelamente em sentido vertical, implantados em orifícios previamente dispostos e de maneira adequada no corpo da escova.

Ponto nº 1 do total de 2 pontos apresentados.

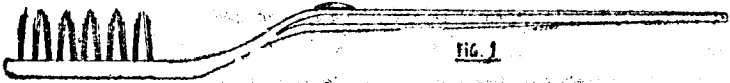

FIG. 1

TERMO Nº 196.619 de 30 de janeiro de 1968.

Requerente: INDUSTRIAS AUGUSTO KLIMMEK S/A - STA. CATARINA.

Modelo Industrial: "NOVO E ORIGINAL MODELO DE ESCOVA DE DENTE INFANTIL".

REIVINDICAÇÕES

1 - "NOVO E ORIGINAL MODELO DE ESCOVA DE DENTE INFANTIL", confeccionado em plástico e/ou outro material adequado, caracterizado pelo fato de ser provido de tufos que, no sentido longitudinal da escova, tem inclinação de um tufo contra o outro, formando um ângulo em cada série de dois tufos, e de um tufo isolado com inclinação em direção à primeira série de dois tufos; sendo que, no sentido transversal da escova, ditos tufos são dispostos paralelamente em três séries, em sentido vertical, implantados em orifícios previamente dispostos e de maneira adequada no corpo da escova.

Ponto nº 1 do total de 2 pontos apresentados.

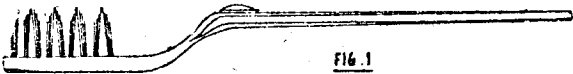

FIG. 1

TERMO Nº 196.747 de 6 de fevereiro de 1968./

Requerente: GOLDEN GATE - INDUSTRIA E COMÉRCIO LTDA./SRO PAULO./

Modelo Industrial: NOVO MODELO DE ADÓRNO, PARA CHAVEIRO, BRINCO, PUXADORES EM GERAL E CORRELATOS./

Reivindicações.

1 - Novo modelo de adorno para chaveiro, brinco, puxadores em geral e correlatos, caracterizado por apresentar-se no formato esférico ou poliédrico, constituído de material felpudo ou peludo de origem animal ou artificial, pintado ou banhado nas tonalidades desejadas, podendo ser perfumado ou não./

Ponto nº 1 do total de 3 pontos apresentados./

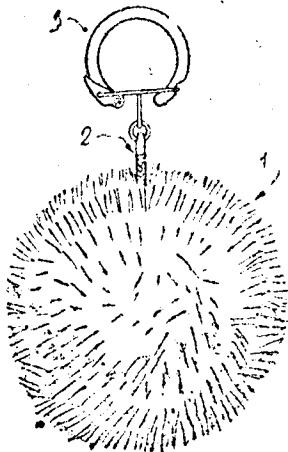

TERMO Nº 196.769 de 6 de fevereiro de 1968./

Requerente: CASIMIRO SILVEIRA S/A. INDUSTRIA E COMÉRCIO./ESTADO DE SANTA CATARINA./

Desenho Industrial: NOVO E ORIGINAL DESENHO ORNAMENTAL PARA TECIDOS./

Reivindicações./

1 - Novo e original desenho ornamental para tecidos, caracterizado por apresentar a figura estilizada e característica de um leão caminhando e em posição de perfil, figura que é pintada e estampada em cores contrastantes com o fundo do tecido no qual é o desenho aplicado./

Ponto nº 1 do total de 2 pontos apresentados./



TERMO Nº 196.957 de 13 de fevereiro de 1968./

Requerente: JOSE CARLOS VIEIRA./SRO PAULO./

Modelo Industrial: NOVAS DISPOSIÇÕES CONSTRUTIVAS EM PRESILHAS./

Reivindicações.

1 - Novas disposições construtivas em presilhas, confeccionadas preferencialmente de fio metálico, caracterizadas pelo fato de ser o seguimento metálico dobrado na forma aproximada de retângulo, do qual um dos lados é eliminado, restando extremidades dobradas, enquanto que, da região mediana do lado oposto projeta-se, com ligeira elevação inicial, dobra em forma de triângulo, esta com lado oposto aproximadamente ao plano das citadas extremidades dobradas do lado faltante./

Ponto nº 1 do total de 2 pontos apresentados./

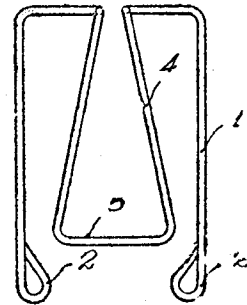

Fig. 1

TERMO Nº 197.788 de 20 de março de 1968

Requerente: REXALL DRUG AND CHEMICAL COMPANY - U.S.A.

Modelo Industrial: "NOVO MODELO DE BRINQUEDO EM FORMA DE OVO E ASSEMELHADO A UM LEÃO"

REIVINDICAÇÕES

1 - Novo modelo de brinquedo em forma de ovo e assemelhado a um leão, caracterizado pelo fato da respectiva forma básica de ovo ser apresentada substancialmente na vertical e com a sua extremidade mais afunilada voltada superiormente, extinguentemente de consequente superfície ovaloide externa sendo aplicados característicos apêndices simulando um focinho, pés, braços, orelhas, cauda e uma simulação de juba do qual se projetam o focinho e um par de olhos caricaturais, todos relativamente distribuídos em posição substancialmente anatómicas de maneira a caracterizar o aspecto geral do animal caricaturado.

Ponto nº 1 do total de 2 pontos apresentados./

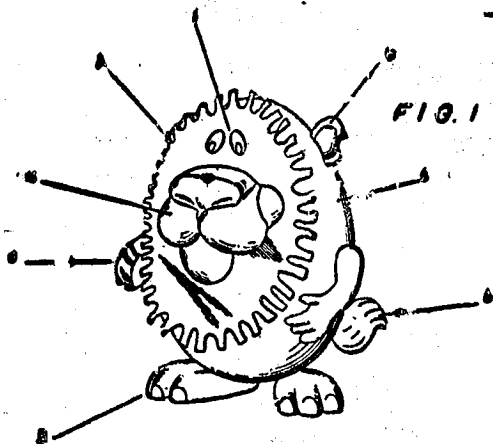

TERMO Nº 197.789 de 20 de março de 1968.

Requerente: HEXALL DRUG AND CHEMICAL COMPANY - U.S.A.

Modelo Industrial: "NOVO MODELO DE BRINQUEDO EM FORMA DE OVO E ASSEMBLADO A UM CÍO"

REIVINDICAÇÕES

1 - NOVO modelo de brinquedo em forma de ovo e assemblado a um / cío, caracterizado pelo fato da respectiva forma básica de ovo ser / apresentada substancialmente na vertical e com a sua extremidade mais / arredondada voltada superiormente, exteriormente da conseqüente superfície / e ovaloide externa sendo a plicados característicos apêndices simulan- / do um focinho, / s, braços, orelhas e cauda relativamente distribuídos / em posições substancialmente anatómicas, e um chapéu encimando um par / de olhos em arranjo destinado a caracterizar a cabeça do animal caricog / furado

Ponto nº 1 do total de 2 pontos Apresentados

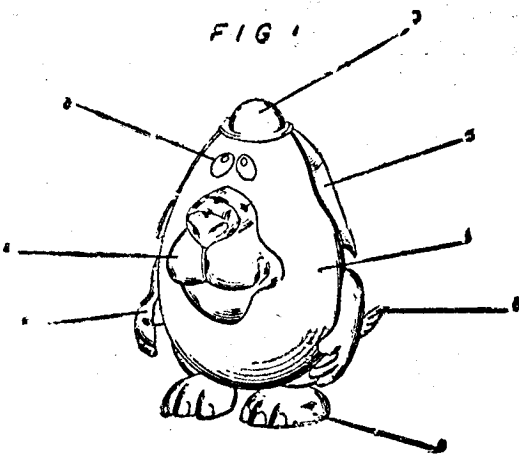

TERMO Nº 195.159 de 9 de abril de 1966.

Requerente: ANTONIO DEL VALLE - SÃO PAULO.

Modelo Industrial: "NOVO MODELO DE SERALAMES PLÁSTICA, COM UMA OU MAIS CAMADAS SUPERPOSTAS".

REIVINDICAÇÕES

1 - NOVO MODELO DE SERALAMES PLÁSTICA, COM UMA OU MAIS CAMADAS / SUPERPOSTAS, caracterizada por se formar de um corpo tubular (1) fechado / de um lado e tendo no outro (2) centrado ou excêntrico, com um pequeno / corte (3) em 90º no lado, que facilita seu encaixe para ser aberta / e substituída.

Único ponto apresentado.

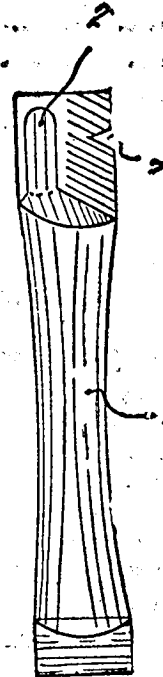

FIG. 1

TERMO Nº 198165 de 5 de abril de 1968.

Requerente: MERCIER MOLINARI MORETE - SÃO PAULO.

Modelo Industrial: "NOVO MODELO DE CALÇA-BERMUDA".

REIVINDICAÇÕES

1 - NOVO MODELO DE CALÇA-BERMUDA, formada de uma calça (1) / popularmente denominada "bermuda", agora caracterizada por ser acompa- / nhada de um par de perneiras (2) dotadas de fecho plástico (3) para pren- / dê-las nas barras inferiores da referida "bermuda", transformando-a em / calça.

Ponto único apresentado

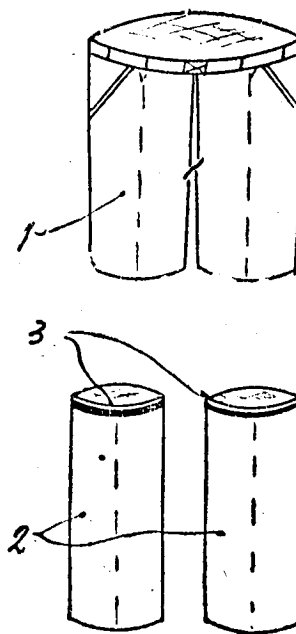

FIG. 1

TERMO Nº 195.168 de 5 de abril de 1966

Requerente: EDUWALDO DOMINGOS ROZANTE - SÃO PAULO.

Modelo Industrial: "APARELHO PARA CORTAR CALOS".

REIVINDICAÇÕES

1 - APARELHO PARA CORTAR CALOS, formado de um cabo (1) de madeira, / plástico ou metal leve, comum agora caracterizado por ser dotado de uma / lâmina recurvada (2) com abas laterais (3 e 4), entre as quais se fixam,

a lâmina de co. te (5) com as pontas dos fios cortantes ligeiramente exposto na borda reta de um furo semi-elíptico (6) da aludida lâmina recurvada, e assim mantida presa por meio de uma presilha de encaixar(7).

Ponto único apresentado.

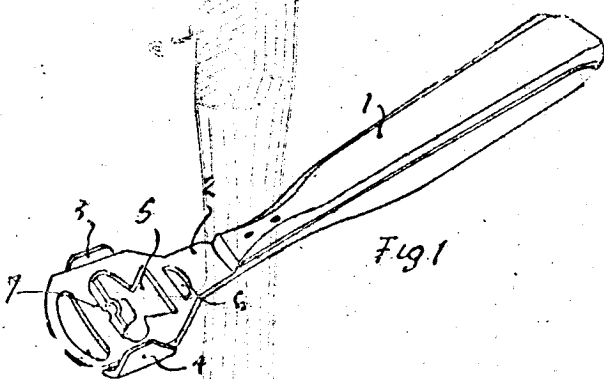

TERMO Nº 198.225 de 9 de abril de 1968.

Requerente: ANTONIO FERREIRA - SÃO PAULO

Modelo Industrial: "NOVO MODELO DE PUXADOR PARA GAVETAS, PORTAS E OUTROS"

REIVINDICAÇÕES

1 - "NOVO MODELO DE PUXADOR PARA GAVETAS, PORTAS E OUTROS", caracterizado essencialmente por compreender um corpo de forma geral cônica, cuja base é levemente saliente, onde recebe escultura em forma de estrela regular, sendo que lateralmente, dito corpo recebe rebaiços elípticos, terminando em anel cilíndrico, englobando ainda parafuso de fixação

Ponto nº 1 de total de 3 pontos apresentados.

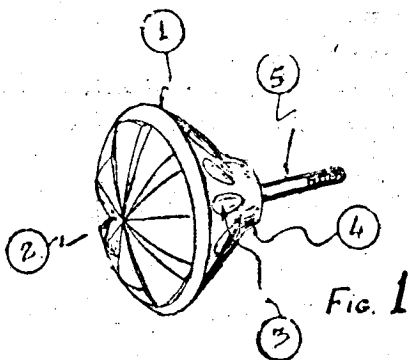

TERMO Nº 198.226 de 9 de abril de 1968.

Requerente: ANTONIO FERREIRA - SÃO PAULO

Modelo Industrial: "NOVO MODELO DE PUXADOR PARA GAVETAS, PORTAS E OUTROS"

REIVINDICAÇÕES

1 - "NOVO MODELO DE PUXADOR PARA GAVETAS, PORTAS E OUTROS", caracterizado essencialmente por compreender um corpo de forma geral de pirâmide, cuja base é quadrada e levemente saliente, sendo seus lados de faces inclinadas onde se prevê rebaiços ovalados, terminando o conjunto em anel cilíndrico superior, dito corpo englobando um parafuso de fixação.

Ponto nº 1 de total de 3 pontos apresentados.

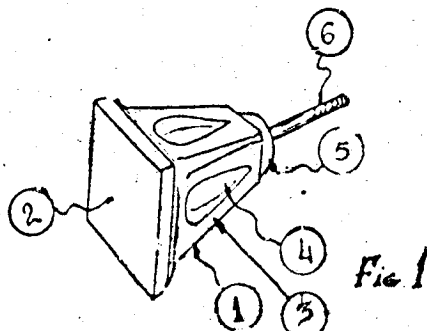

TERMO Nº 198.255 de 10 de abril de 1968.

Requerente: DAVID IGUELKA - SÃO PAULO

Modelo Industrial: "ADORNOS PARA CHAVEIROS E CORRELATOS"

REIVINDICAÇÕES

1 - "ADORNOS PARA CHAVEIROS E CORRELATOS", caracterizado por um corpo genericamente polédrico e achatado, em plástico ou em outros materiais transparentes e nas tonalidades desejadas, lembrando cristal ou de esmalte, de contorno retangular ou outros perfis, com seção bicôncava ou semelhante, com os cantos concordantes em arco.

Ponto nº 1 de total de 4 pontos apresentados.

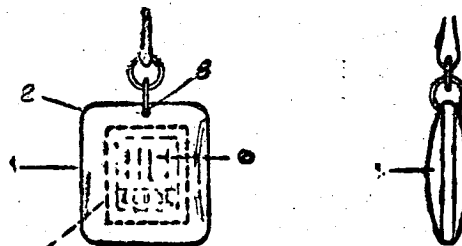

FIG. 1

TERMO Nº 198.258 de 10 de abril de 1968.

Requerente: WILSON VELLARDY - SÃO PAULO

Modelo Industrial: "NOVA DISPOSIÇÃO ORNAMENTAL EM PLACA PARA INTERRUPTOR ELÉTRICO"

REIVINDICAÇÕES

1 - "NOVA DISPOSIÇÃO ORNAMENTAL EM PLACA PARA INTERRUPTOR ELÉTRICO", que se constitui por corpo retangular convencional com abertura central de passagem do botão e, caracterizada essencialmente pelo fato dos laterais circundantes da placa serem planos e substancialmente inclinados, guardando em relação à base ângulo menor de noventa graus, e em relação à face frontal, com a qual forma cantos vivos, ângulo maior de noventa graus, e finalmente pelo fato da abertura central da placa apresentar uma só linha de corte de modo a guardar em relação à face frontal um plano totalmente livre

Ponto nº 1 de total de 3 pontos apresentados.

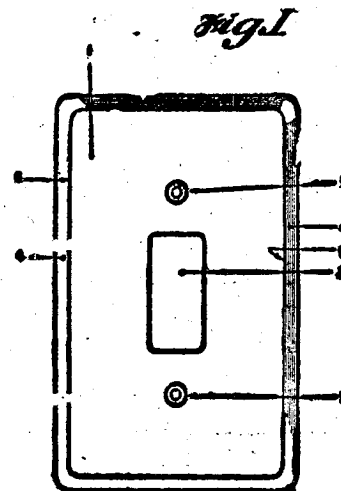

TERMO Nº 198.257 de 15 de abril de 1968.

Requerente: FÁBRICA DE MÓVEIS I DE NATA LIMA - SÃO PAULO.

Modelo Industrial: "NOVO E ORIGINAL MODELO DE MESA DE SINOCA"

REIVINDICAÇÕES

1 - "NOVO E ORIGINAL MODELO DE MESA DE SINOCA", que se caracteriza essencialmente por ser a mesa constituída por um corpo (1) de formato retangular, provido de cantoneiras salientes (2) em seus vértices e em um dos laterais há uma gaveta (3) e, sobre o corpo (1) se erguem

tampo (4) e sobre este um p... (5) que circunscreve a superfície/ de jogo (6) e a mesa é ainda provida de dois pés (7) em forma de cai- / ras prismáticos apoiando-se sobre quatro pés (8), e a mesa é provida / de furos (9) nos seus vértices.

Ponto nº 1 do total de 2 pontos apresentados.

Fig 1

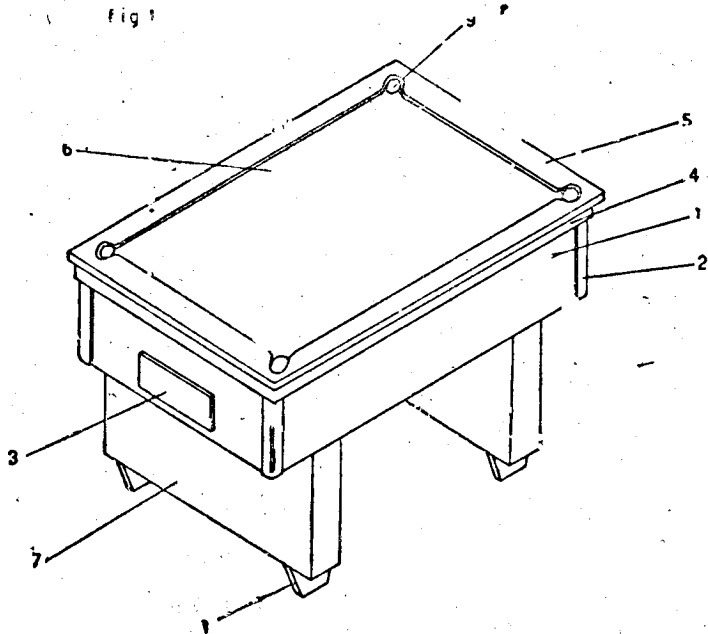

TERMO Nº 198.281 de 10 de abril de 1968.

Requerente: REXALL DRUG AND CHEMICAL COMPANY - U.S.A.

Modelo Industrial: "NOVO MODELO DE BANDEJA PARA OVOS E SIMILARES".

REIVINDICAÇÕES

1 - novo modelo de bandeja para ovos e similares, caracterizado / por compreender um corpo substancialmente retangular de bandeja tendo / os cantos extremos arredondados do qual se origina uma aba integral pp / riférica voltada inferiormente em substancialmente 90°.

Ponto nº 1 do total de 5 pontos apresentados.

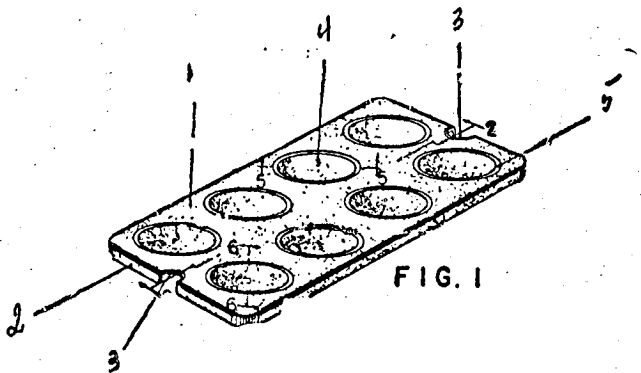

TERMO Nº 198.312 de 15 de abril de 1968.

Requerente: CEZAR AZAR, - SIO PAULO

Modelo Industrial: NOVA CONFIGURACAO EM ESTOJO DE APARELHO DE BARBEAR

REIVINDICAÇÕES

1 - Nova configuração em estôjo de aparelho de barbear, / caracterizado por ser constituído por duas peças, uma de fundo que alo- / ja o estôjo e lâminas convencionais, e tampa nela articulada, por meio / de mola, a peça de fundo tem forma trapezoidal, com trecho inferior, com / paredes inclinadas e aba laminar circundante, seccionada na parte cen- / tral, com bordas inclinadas, no lado posterior de peça, há trecho fen- / dido longitudinalmente, e em cada extremidade há zona saliente, além / do trecho aberto, no contorno retangular, nessa região há, ainda borda / fendida inclinadamente, em cuja parte interior há região circular, sen- / do que na borda da peça, há filete alongado, com ápice.

Ponto 1 do total de 4 pontos apresentados.

FIG. 1

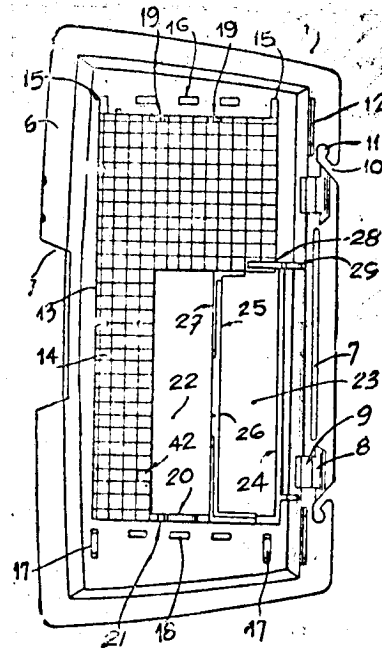

TERMO Nº 198.446 de 19 de abril de 1968

Requerente: ROMEU BERTHOLANI e JOSÉ BAPTISTA - SIO PAULO

Modelo Industrial: "ESTOJO HIGIENICO FIXADOR E PROTETOR PARA ESCOVAS DE DENTES"

REIVINDICAÇÕES

1 - Estôjo higiênico fixador e protetor para escova de / dentes, formado de uma escova de dentes (1) comum, agora caracterizada / por ter o cabo (2) deslizante dentro de um estôjo dotado de câmara (3) / na parte dianteira, com tampa (4) solta ou articulada em sua boca, e / uma abertura (5) na parte traseira, que permite praticar a ejeção da / escova pela simples pressão do dedo aplicado em um botão (6) existente / na ponta do cabo.

Ponto único apresentado.

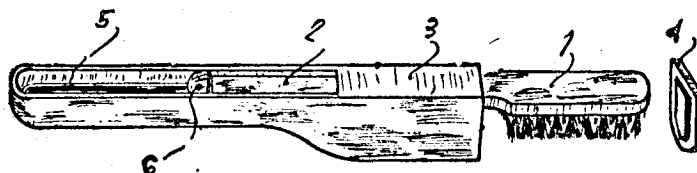

TERMO Nº 198.450 de 19 de abril de 1968

Requerente: JOSÉ PASTOR FILHO e CARLOS PASTOR - SIO PAULO

Modelo Industrial: "PORTA-GARRAFAS PARA BARES E RESTAURANTES"

REIVINDICAÇÕES

1 - Porta-garrapas para bares e restaurantes, caracte- / rizado por se formar de uma base (1) com haste tubular (2) no centro e / outra haste (3) interna, esta dotada de um par de disco (4) com furos / (5) próprios para receber as garrafas de bebidas (6) viradas de boca / para baixo equipadas com torneirinhas (7), de abertura e fechamento r- / pidos.

Ponto único apresentado.

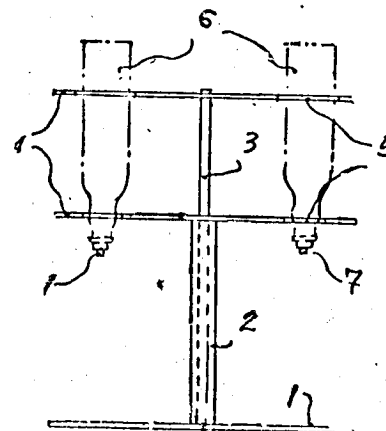

Fig 1

TERMO Nº 198.447 de 19 de abril de 1968

Requerente: NELSON MOREIRA - SÃO PAULO

Modelo Industrial: "BRINQUEDO COM FUROS NUMERADOS E BOLA, TIPO BIBLIOTEQUE"

REIVINDICAÇÕES

1 - Brinquedo com furos numerados e bola, tipo biblioteque, caracterizado por se formar de uma pequena bandeja cilíndrica (1) com cabo (2) e perfurações (3) simetricamente distribuídas no fundo, convenientemente numeradas para contagem dos pontos conforme uma bolinha (4), presa por um cordão (5) na extremidade de uma haste (6) oposta ao cabo. É jogada na direção dos referidos furos, como no biblioteque comum. Ponto único apresentado.

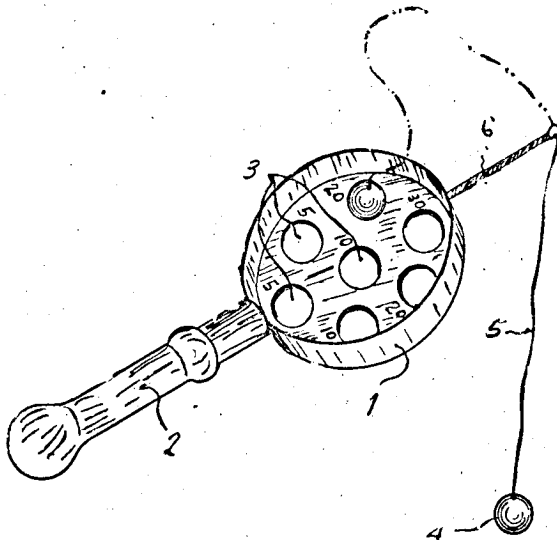

TERMO Nº 198.452 de 19 de abril de 1968

Requerente: MANOEL BEVENARDO DA SILVA BRANDÃO - Minas Gerais

Modelo Industrial: "NOVO MODELO DE LUMINÁRIA COM DIFUSOR PLÁSTICO PARA LÂMPADAS FLUORESCENTES"

REIVINDICAÇÕES

1 - Novo modelo de luminária com difusor plástico para lâmpadas fluorescentes, caracterizado por ser constituído de um chassis/ executado em chapa de ferro de formato que se assemelha a um tronco de pirâmide de base retangular ou quadrada, cujos lados possuem abas reviradas em forma de cantoneiras, das quais, duas, possuem soldadas em sua face inferior guias em chapa, que recebem e suportam duas das expansões horizontais pertencentes a um difusor que, se assemelha a uma caixa retangular ou quadrada de cantos boleados cujas bordas superiores projetam-se de modo tal a constituir as supra citadas expansões horizontais. Ponto nº 1 de 4 pontos apresentados.

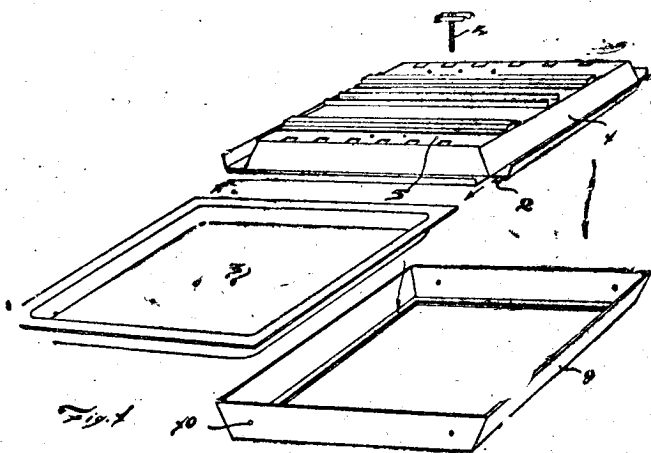

TERMO Nº 198.478 de 22 de abril de 1968

Requerente: ERIBERTO FERREIRA ALVES - SÃO PAULO

Modelo Industrial: "ORIGINAL MODELO DE TAMPAS PARA ASSENTOS SANITÁRIOS"

REIVINDICAÇÕES

1 - Original modelo de tampa para assentos sanitários, confeccionado em material adequado e conveniente com cores e dimensões variáveis, caracterizado por se apresentar com a forma de uma calota longitudinal obtida de um sólido gerado pela revolução de uma elipse em

as extremidades ditais seccionadas transversalmente ao eixo longitudinal de modo que as duas metades da calota se apresentem assimétricas, isto é com uma das extremidades - a posterior - mais larga do que a frontal e com os pontos de encontro das retas, configuradas por esse encontro das retas, configuradas por esse seccionamento, com as linhas da elipse ligeiramente arredondadas.

Ponto nº 1 de 5 pontos apresentados.

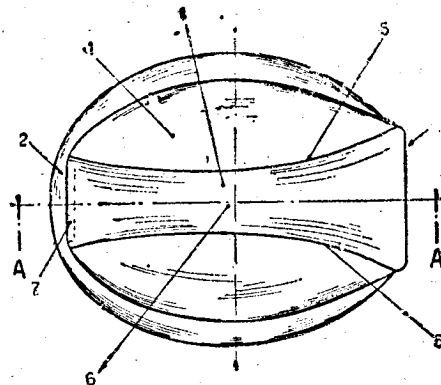

FIG. 1

TERMO Nº 198.573 de 21 de abril de 1968.

Requerente: FINELETRÔNICA BRASILEIRA LTDA. - GUANABARA.

Modelo Industrial: "UM MODELO DE COPO, DOTADO DE ENCAIXE ESPECÍFICO, PARA ACIONAR MÁQUINAS ELETRÔNICAS DE DESCARGA DE LÍQUIDOS".

REIVINDICAÇÕES

1 - Um modelo de copo, dotado de encaixe específico, para acionar máquinas eletrônicas de descarga de líquidos, caracterizado por consistir num corpo ôco, cônico truncado; em que, a parte inferior do copo / compreende uma base circunferencial, cuja parede é inclinada para dentro, formando seis reentrâncias, separadas, também, por seis saliências, que acompanham a curvatura do copo, estabelecimento dest'arte encaixe nesta base de copo.

Ponto nº 1 do total de 2 pontos apresentados.

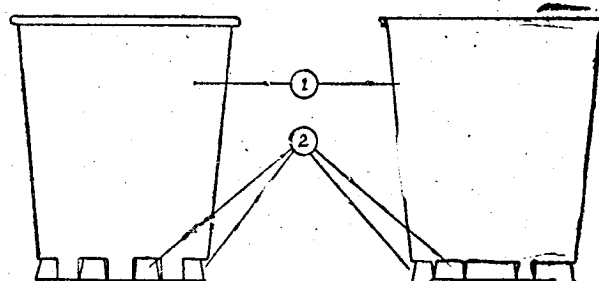

FIG. 1

FIG. 2

TERMO Nº 198.730 de 30 de abril de 1968

Requerente: MINER-PLÁSTICOS INDUSTRIA E COMÉRCIO LTDA. - SÃO PAULO

Privilégio de Invenção "DISPOSITIVO COADJUVANTE PARA PINTURA DE UNHAS E USOS CORRELATOS"

REIVINDICAÇÕES

1 - "DISPOSITIVO COADJUVANTE PARA PINTURA DE UNHAS E USOS CORRELATOS" caracterizado por uma placa relativamente delgada, fabricada em material apropriado, nas tonalidades desejadas, com uma borda que se apresenta mais alongada e em suave concavidade; com extremidades nos feitios de projeções harmoniosamente convexas, em que uma delas apresenta uma curva voltada para dentro, a qual continua no feitio de reentrância com perfil de arco de circunferência, com relativa profundidade e que, em sequência, prossegue em formato de borda convexa, com relativa extensão; após esta borda, a peça se apresenta com o contorno genérico de arco convexo de circunferência ao longo de cuja borda há quatro reentrâncias nos perfis de arco de círculo

ferência, com pequenas profundidades e de iguais extensões, separadas por três correspondentes projeções intermediárias, de tamanhos relativos.

Ponto nº 1 do total de 2 pontos apresentados.

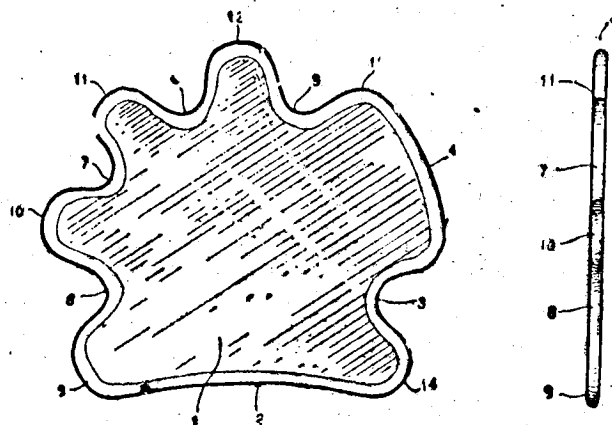

FIG. 1

TERMO Nº 198.574 de 24 de abril de 1968./

Requerente: FIMLETRÔNICA BRASILEIRA LTDA./ESTADO DA GUANABARA./
 Modelo Industrial: UM MODELO DE COPO, DOTADO DE ENCAIXE ESPECÍFICO, PARA ACIONAR MÁQUINAS ELETRÔNICAS DE DESCARGA DE LÍQUIDOS./

Reivindicações./

1 - Um modelo de copo, dotado de encaixe específico, para acionar máquinas eletrônicas de descarga de líquidos, caracterizado / por consistir num corpo côncavo, cônico truncado, cuja superfície cônica, na parte superior é provida de uma faixa, compreendendo uma pluralidade de projeções circunferenciais, dispostas em degraus; em que, a parte inferior do copo compreende uma base circunferencial, cuja parede é inclinada para dentro, formando seis reentrâncias, separadas, também, / por seis saliências, que acompanham a curvatura do copo, estabelecendo desta arte um encaixe nesta base do copo./

Ponto nº 1 do total de 2 pontos apresentados./

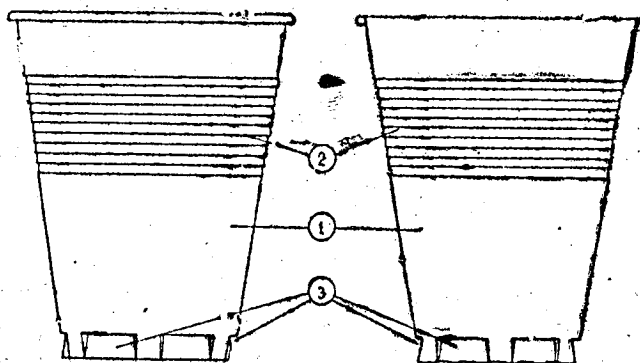

FIG. 1

FIG. 2

TERMO Nº 199.217 de 21 de maio de 1968./

Requerente: WESTFÄLISCHER METALL INDUSTRIE KG HUECK & CO./ALEMANHA./
 Modelo Industrial: NOVO MODELO DE FAROLETE PARA AUTOMÓVEIS./

Reivindicações./

1 - Novo modelo de farolete para automóveis, caracterizado por compreender inicialmente uma moldura retangular de base, suave e curva no sentido longitudinal, e com arestas e cantos arredondados, moldura esta de cujo interior projeta-se o elemento transparente de cobertura, tendo configuração aproximadamente prismática, com secção retangular, e cujas faces laterais, as maiores têm formato aproximado / de um pentágono irregular e achatado, com superfícies inteiramente es-

tradas no sentido transversal, enquanto que as maiores são substancialmente retangulares, estriadas igualmente no mesmo sentido; e por sua vez, a face frontal ou de cobertura propriamente dita do elemento transparente sendo composta em dois planos inclinados, formando entre si um ângulo obtuso, e de extensões desiguais, o menor sendo inteiramente dotado de faixas paralelas e transversais, estriadas longitudinalmente, enquanto que o maior é subdividido, por estria transversal inclinada e excêntrica, em duas áreas, uma das quais totalmente estriada no sentido longitudinal, e a outra compreendendo uma região central trapezoidal, estriada transversalmente, ladeada por duas outras triangulares, estriadas no sentido longitudinal, dita face frontal tendo ainda, em seus extremos mais afastados, dois escareamentos localizadores das cabeças de parafusos de fixação; tudo substancialmente como descrito e ilustrado / nos desenhos anexos./

único ponto apresentado.

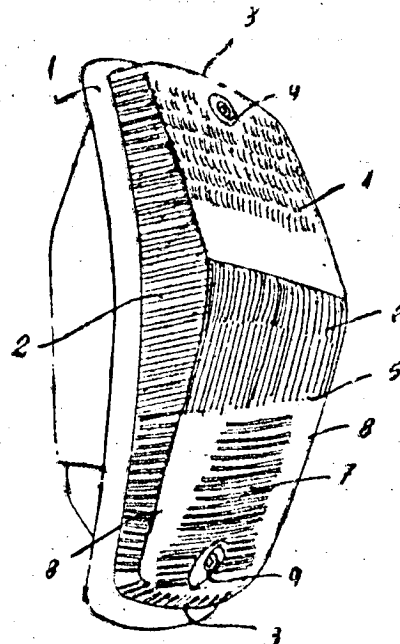

FIG. 1

TERMO Nº 201.159 de 1 de agosto de 1968./

Requerente: INDUSTRIA DE ROUPAS GALIMEX LTDA./SÃO PAULO./
 Desenho Industrial: DESENHO ORNAMENTAL PARA PEÇAS DE VESTUÁRIO FEMININO./

Reivindicações./

1 - Desenho ornamental para peças de vestuário feminino principalmente peças de roupa de baixo ou "lingerie", a ser produzido, uma só vez ou repetido duas ou mais vezes sobre uma mesma peça por qualquer processo como por exemplo bordado, pintura ou estampagem, em qualquer tamanho desejado e numa só cor ou duas ou mais cores diferentes, caracterizada pela representação dos dois olhos, narinas ou focinho ladeado por algumas linhas à guisa de fios de assim chamada bigode e boca, tudo na disposição e com uma configuração características das mesmas partes da cabeça de um felino como o gato, mas sem a representação de qualquer contorno ou outro detalhe da cabeça./

Ponto nº 1 de total de 3 pontos apresentados./

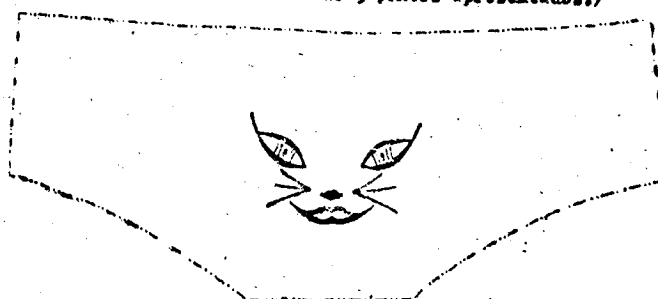

TÉRMO Nº 200.144 de 26 de junho de 1968./

Requerente: LIGAGE LIGAÇÕES GERAIS LTDA./ SMO PAULO./

Modelo Industrial: NOVO MODELO DE ELIMINADOR DE BATERIA./

Reivindicações./

1 - Novo modelo de eliminador de bateria, aplicável em equipamentos telefônicos, caracterizado por compreender uma caixa de formato prismático retangular, tendo como base um de seus lados menores, caixa esta que apresenta, em uma de suas faces maiores, uma depressão retangular disposta transversalmente próxima a base, sendo dispostos nesta depressão os botões de comando e fusíveis, sendo finalmente, em ou ambos os laterais menores da dita caixa, previsto em quase toda a sua extensão de saliências alongadas, paralelas e dispostas bem próximas umas das outras, as quais são obtidas por repuxo de rasgos praticados transversalmente, formando assim aberturas para ventilação; tudo substancialmente como descrito e ilustrado nos desenhos anexos.

Único ponto apresentado./

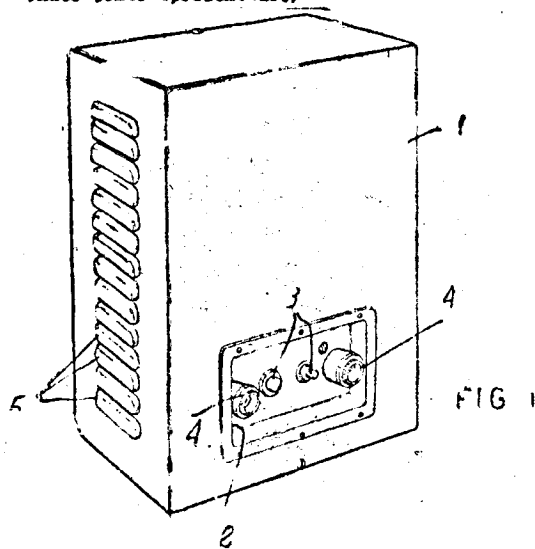

TÉRMO Nº 200.145 de 26 de junho de 1968./

Requerente: LIGAGE LIGAÇÕES GERAIS LTDA./ SMO PAULO./

Modelo Industrial: NOVO MODELO DE TOMADA./

Reivindicações./

1 - Novo modelo de tomada, para instalações de aparelhos telefônicos, caracterizado por compreender a tomada propriamente dita de formato prismático retangular com cantos e arestas arredondadas e faces maiores quadradas, uma delas sendo provida centralmente, de um orifício contornado por friso metálico, formado pela espessura de um segmento tubular interno que recebe o "plug"; por sua vez, o referido "plug" é igualmente montado em cabeçote prismático retangular com arestas e cantos arredondados, porém de faces maiores retangulares, e correspondendo a aproximadamente um quarto do tamanho da referida tomada; tudo substancialmente como descrito e ilustrado nos desenhos anexos.

Único ponto apresentado./

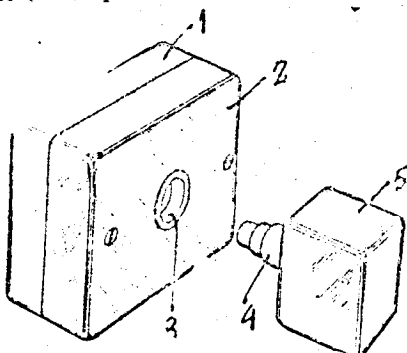

TÉRMO Nº 199.924 de 18 de junho de 1968./

Requerente: ELETRO MECÂNICA RAYLIGHT LTDA./ SMO PAULO./

Modelo Industrial: NOVA E ORIGINAL CONFIGURAÇÃO ORNAMENTAL EM ABAJUR./

Reivindicações./

1 - Nova e original configuração ornamental em abajur, caracterizado pelo fato de ser constituído de base circular que se presta ao estojo receptor de pilhas, estejo êsse disposto horizontalmente sobre pedestal, sendo o fundo orlado por nervura, enquanto que as bordas superiores apresentam-se levemente projetadas para o exterior, enquanto que o tope propriamente dito apresenta-se com saliências circulares concêntricas, dispostas em superfície abaulada, da qual se projeta interruptor sendo que do referido tope e das proximidades da borda de base cilíndrica parte cordão metálico flexível em cuja extremidade é disposto refletor circular e de parte traseira tronco-cônica.

Ponto nº 1 de total de 2 pontos apresentados./

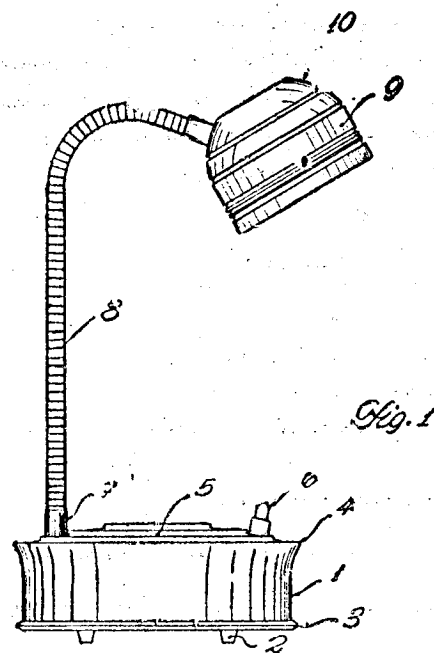

TÉRMO Nº 179.899 de 25 de maio de 1966

Requerente: COMMISSARIAT À L'ENERGIE ATOMIQUE - FRANÇA

Privilégio de Invenção: "PROCESSO E DISPOSITIVO DE USINAGEM SEMI-AUTOMÁTICA DE PALHETAS HELICOIDAIS"

REIVINDICAÇÕES

1 - Processo de usinagem semi-automática de ranhuras delimitadas entre si palhetas helicoidais internas em elementos tubulares, caracterizado pelo fato de compreender-se um elemento tubular 9 a ser usinado em dois mandris 7 e 8 montados de modo rotativo sobre a carcaça da máquina; colocar-se a barra 16 equipada com ferramentas de corte 39 no interior do elemento tubular, sendo tais ferramentas constituídas por lâminas dispostas segundo planos paralelos entre si e inclinadas em relação a uma geratriz interior do elemento tubular que vão cortar; deslocar-se as ferramentas de corte em um movimento alternativo paralelamente ao eixo do elemento tubular, o qual é simultaneamente posto em rotação; enquanto se transmite as ferramentas de corte um deslocamento radial correspondendo à profundidade de passe de usinagem das ranhuras.

Reivindica-se a prioridade do correspondente pedido depositado na França em 30 de junho de 1965 sob nº 22.925.

Ponto nº 1 de total de 7 pontos apresentados.

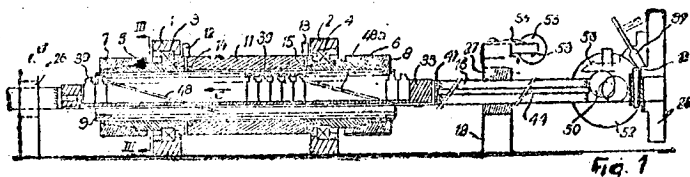

TERMO Nº 201.151 de 9 de agosto de 1966./

Requerente: SPAL - INDUSTRIAL DE BEBIDAS S/A. - SÃO PAULO./

Objeto Industrial: ORIGINAL CONFIGURAÇÃO EM GABINETE REFRIGERADOR DE GARRAFAS E CORRELATOS

REIVINDICAÇÕES

1 - Original configuração em gabinete refrigerador de garrafas e correlatos, caracteriza-se por ter feição paralelepípedica, com ampla abertura superior horizontal, cuja borda externa está guardada com apropriado revestimento; e corpo do gabinete está montado em pedestal, na forma de tronco de pirâmide invertida, de base retangular; uma das trechos de parede dianteira vertical do gabinete, está ajustada, de modo destacável ou não, caixa receptora de tampinhas de garrafa, dita caixa tendo forma paralelepípedica alongada, verticalmente disposta, e na sua face superior dianteira há abertura de acesso de tampinha metálica a ser destacada da garrafa e uma chave interna.

Ponto nº 1 de total de 2 pontos apresentados./

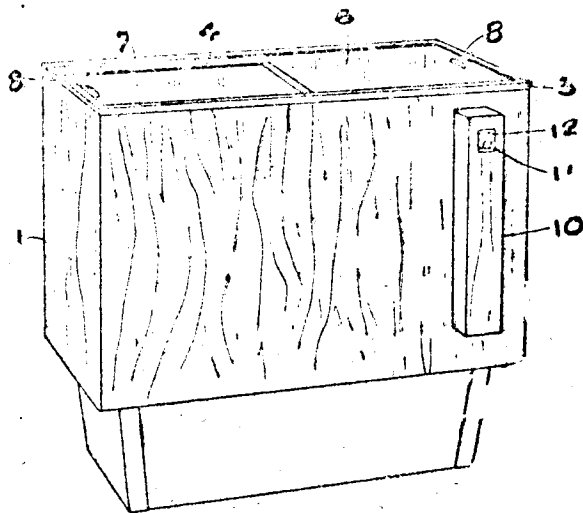

FIG. 1

TERMO Nº 179.968 de 27 de maio de 1966.

Requerente: RICARDO FULLER NETTO. - SÃO PAULO.

Privilégio de Invenção: "DISPOSITIVO PARA ALINHAMENTO E JUSTAPOSIÇÃO

REIVINDICAÇÕES

1 - "DISPOSITIVO PARA ALINHAMENTO E JUSTAPOSIÇÃO DE TUBOS PARA JUNTA POR SOLDA", caracterizado por um berço formado de uma base plana com rebordos longitudinais e apoiado sobre suportes; e por ter disposto em determinado comprimento um apóio com forma de um segmento de circunferência; e por ter peças articuláveis nas laterais, junto ao apóio, duas meias cintas recurvadas e providas de uma série de janelas; e por ter disposto na extremidade de uma das cintas uma alavanca com excêntrico de trava rápida que se prende a um recurvamento adiante saliente da extremidade da cinta oposta

Ponto nº 1 de total de 2 pontos apresentados.

Fig. 1

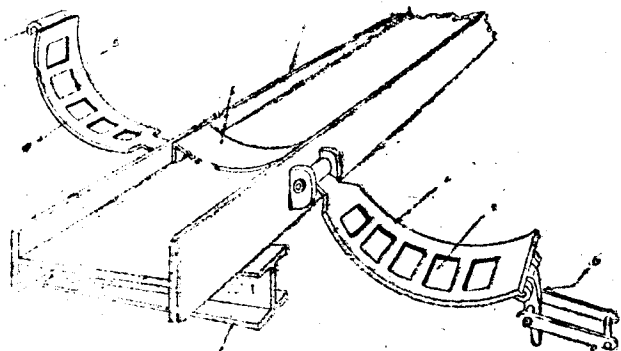

TERMO Nº 190.067 de 31 de maio de 1966

Requerente: GAGGARA - IMPLEMENTOS AGRICOLAS S/A. - MINAS

Privilégio de Invenção: "ESPALHADORA DE CALCÁRIO PARA OPERAÇÕES DE AGRICULTURA"

REIVINDICAÇÕES

1 - Espalhadora de calcários para operações de agricultura, tendo um rebouque sobre rodas, caracterizada por ser formada por uma caixa longa, dentro da qual são dispostas duas séries, em planos horizontais diversos, e por apresentar inferiormente uma série de orifícios dispostos em linha, guardados ou não, externamente, de extensões tubulares cilíndricas ou cônicas, retas, convergentes ou divergentes, em frente as quais há tampões cônicos, semi-cônicos, montados em braços que são projeções perpendiculares a uma barra paralela ao fundo, girável pelo comando de uma alavanca, que pode ser fixada ao longo de uma arca de apoio pela coincidência de orifícios a penetração de pinos.

Ponto nº 1 de 4 pontos apresentados.

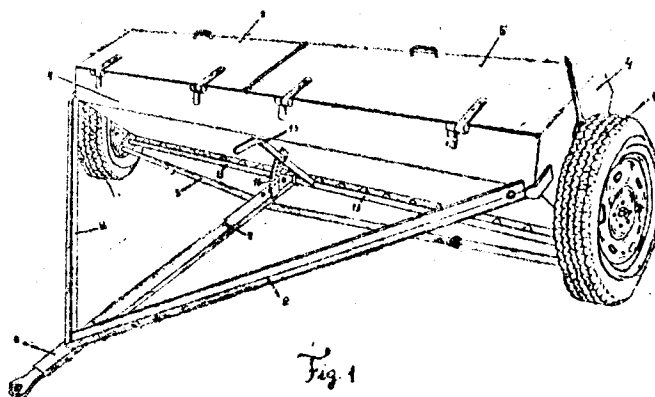

Fig. 1

TERMO Nº 100.099 de 1º de Junho de 1966

Requerente: McDOWELL-WELLMAN ENGINEERING COMPANY - BR. UU.

Privilégio de Invenção: "MOVEDOR PARA CARRO FERROVIÁRIO"

REIVINDICAÇÕES

1 - Um dispositivo para mover um carro ferroviário ao longo de um percurso principal, caracterizado pelo fato que ele compreende em combinação:

- a) um segundo percurso disposto adjacente a paralelo com o primeiro;
- b) um movedor para carros montado em rodas móveis ao longo do segundo percurso;
- c) um braço montado numa extremidade do movedor para carros para rotações num plano perpendicular com o principal e segundo percursos;
- d) meios seguros na extremidade livre do braço para contactar e acoplador de um carro ferroviário no percurso principal a fim de puxar o carro ferroviário ao longo do percurso; e
- e) meios montados na outra extremidade do movedor para carros para um contato de empurrão com um carro ferroviário adjacente ao percurso principal

Ponto nº 1 de 5 pontos apresentados.

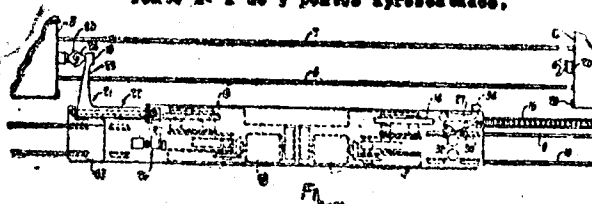

TERMO Nº 179.910 de 25 de maio de 1966.

Requerente: JULIO GUERRA, S/AO PAULO.

Privilégio de Invenção: APLICAÇÃO DE ÁGATAS EM FORMA DE PLACA, PARA COBERTURA E ACABAMENTO DE MESAS E OUTROS MÓVEIS.

Reivindicações.

1 - Aplicação de agatas em forma de placa, para cobertura e acabamento de mesas e outros móveis, empregadas como fim ornamental e decorativo, formando uma placa para cobertura e acabamento de mesas e outros móveis, caracterizada por ser formada pela justaposição de várias pedras de ágatas, intercaladas com segmentos de mármore ou outras pedras decorativas, sendo ligadas por uma massa apropriada; e por ser a mesma sujeita a um processo de polimento a fim de ser conseguida uma superfície plana e lisa.

Ponto nº 1 do total de 2 pontos apresentados.

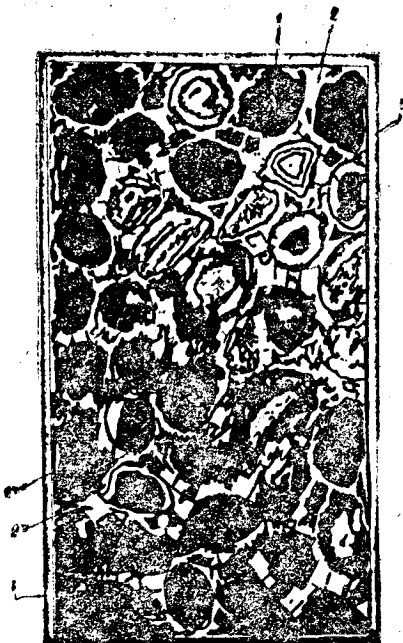

TERMO Nº 180.141 de 2 de junho de 1966

Requerente: AFRODISIO ORTEGA RUIZ - SÃO PAULO.

Privilégio de Invenção: "NOVO MODELO DE MESA DE BRINQUEDO, COM BONECOS PARA JOGO DE BILHAR-FUTEBOL"

REIVINDICAÇÕES

1 - Novo modelo de Mesa de brinquedo, com bonecos para jogo de Bilhar-Futebol, formado de uma mesa de bilhar comum, porém caracterizada por ter, nela fixador, bonecos (1 e 2) representando os jogadores, cada um deles montado em uma base (5) comanel de borracha (7) onde bate e ricocheteia a bola (3) jogada por meio de tacos de bilhar (6).

Ponto nº 1 de 3 pontos apresentados.

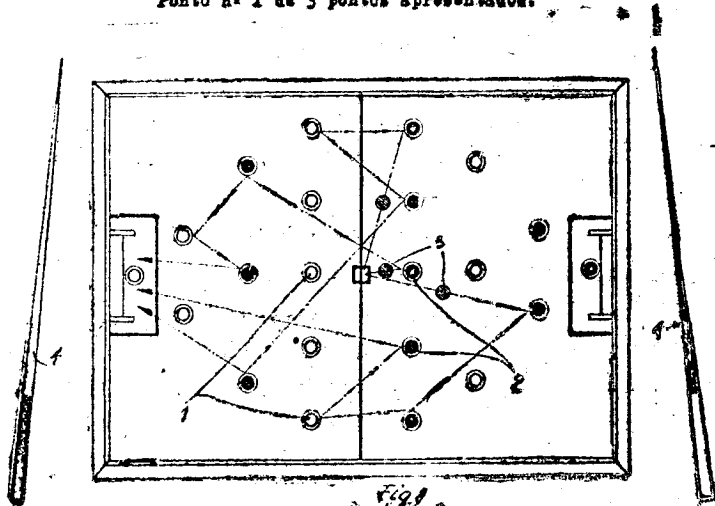

TERMO Nº 180.205 de 6 de junho de 1966

Requerente: MANUFATURA DE BRINQUEDOS ESTRELA S/A. - SÃO PAULO

Privilégio de Invenção: "CONJUNTO DE PEÇAS ADICIONAIS PARA VESTIMENTA DE BONECA ESPECIAL"

REIVINDICAÇÕES

1 - CONJUNTO DE PEÇAS ADICIONAIS PARA VESTIMENTA DE BONECA ESPECIAL, caracterizado pelo fato de ser constituído de um vestido de algodão e de um par de sapatos, achando-se todas essas peças e um cartão provido de um gancho de cabide para ser dito cartão, pendurado no guarda-roupa da boneca e tendo o mesmo cartão uma capa ou cobertura de celofane transparente destinada a resguardar as peças, da poeira.

Ponto nº 1 do total de 2 pontos apresentados.



TERMO Nº 180.206 de 6 de junho de 1966

Requerente: SUPERSOM S/A DISCOS VIRGENS, ELETRÔNICA E EQUIPAMENTOS DE SOM - SÃO PAULO

Privilégio de Invenção: "BRAÇO TOCA-DISCOS"

REIVINDICAÇÕES

1 - Braço toca-discos, caracterizado: a) por uma base-suporte disposta com um depósito de um líquido viscoso apropriado, e o braço propriamente dito ser disposto, por sua vez, com um corpo semi-esférico penetrante nesse depósito e flutuante sobre o referido líquido, de modo de ser mantido, e braço toca-discos, em permanente suspensão hidráulica em relação à sua base-suporte; b) por um pino de extremidade em ponta, o qual se eleva centralmente nesse depósito de líquido viscoso e em correspondência ortogonal com um parafuso de regulagem da altura do braço em relação à dita base-suporte, parafuso esse de regulagem também do peso exercido sobre o cabeçote porta-agulha do braço toca-discos, optado em sua extremidade inferior com uma resentrância cônica destinada a apoiar na dita extremidade em ponta do referido pino central, e localizado, dito parafuso de dupla regulagem, em um rasgo longitudinal praticado no citado corpo semi-esférico flutuante no líquido viscoso presente no mencionado depósito; c) por um contrapeso regulável no braço toca-discos, disposto na extremidade do mesmo oposta à extremidade correspondente ao cabeçote porta-agulha. Destinada, dita contrapeso, a manter o equilíbrio horizontal do citado braço.

Ponto nº 1 do total de 2 pontos apresentados.

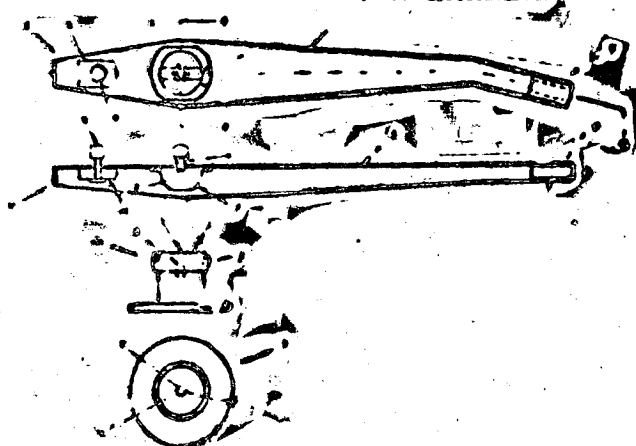

TERMO Nº 180.208 de 6 de junho de 1966

Requerente: NICOLINO GUIMARÃES MOREIRA - MINAS GERAIS

Privilégio de Invenção "NOVO TIPO DE TORNEIRA DE BOIA"

REIVINDICAÇÕES

1 - NOVO TIPO DE TORNEIRA DE BOIA, caracterizado pelo fato de fechar-se a água de dentro para fora;

Ponto nº 1 do total de 4 pontos apresentados.

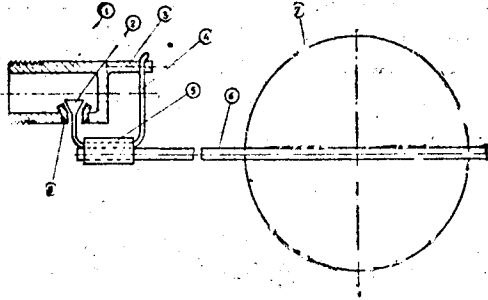

TERMO Nº 180.244 de 9 de junho de 1966

Requerente: THE CORNELIUS COMPANY - E.U.A.

Privilégio de Invenção "PROTADORES DE GARRAFAS"

REIVINDICAÇÕES

1 - Um portador de garrafa de plástico moldado, caracterizado por compreender: um corpo portador com fundo plástico, paredes laterais e terminais definindo uma estrutura de bandeja aberta para cima, longitudinal e transversalmente estendidos compartimentos plásticos cruzadamente relacionados e integrals com as referidas paredes e que subdividem a bandeja em cédulas receptoras de garrafa; um cabo de manuseio no topo de pelo menos uma das referidas paredes terminais de espaçamento próximo da demarcação plástica de pelo menos um dos referidos compartimentos e adaptado para o enganchamento de um polegar sob o mesmo enquanto que os dedos da mão apertam uma garrafa no referido um compartimento como uma alça auxiliar; e dispositivo retentor de garrafa compreendendo parte da estrutura plástica no referido compartimento entre o cabo de manuseio e uma garrafa no referido compartimento engatável em relação friccional de aperto de retenção com a garrafa quando apertada como uma alça auxiliar para impedir deslizamento de garrafa compartimento quando o portador estiver sendo carregado com uma mão

A requerente reivindica a prioridade do correspondente pedido depositado na Repartição de Patentes dos Estados Unidos da América em 19 de setembro de 1965 sob nº 484.236.

Ponto nº 1 do total de 14 pontos apresentados.

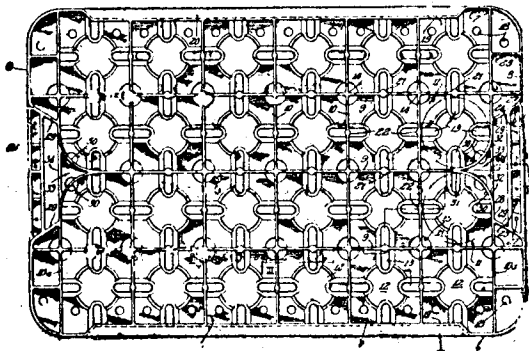

TERMO Nº 198.308 de 15 de abril de 1967

Requerente: OTTO BIERNATE SÃO PAULO

Modelo Industrial: "UM DESENHO ANTI-DERRAPANTE PARA SOLADOS DE BORRACHA OU SIMILAR, PARA CALÇADOS"

REIVINDICAÇÃO

1 - Desenho anti-derrapante para solados de borracha ou similar, para calçados, caracterizado por constituir-se de cortes e

fundo, zig-zagueados, paralelos e dispostos em sentidos transversal da sola, e apenas visíveis quando se abrem, com a curvatura da mesma provocada pelo andar do seu usuário.

Ponto 1 do total de 2 pontos apresentados.

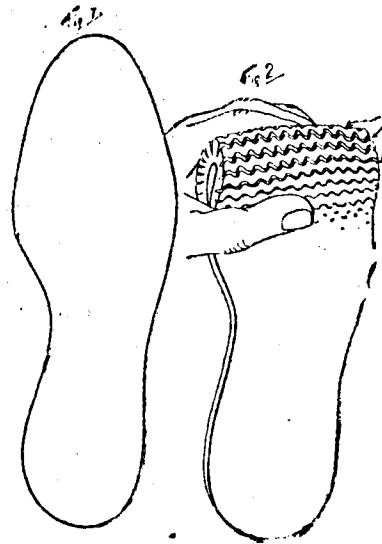

TERMO Nº 180.309 de 10 de junho de 1966

Requerente: TEXTILE AND CHEMICAL RESEARCH COMPANY LIMITED (VADUZ)

Privilégio de Invenção "DISPOSITIVO AUTOMÁTICO DE TITULAÇÃO DE LÍQUIDOS"

REIVINDICAÇÕES

1 - Dispositivo para titular, automaticamente e em intervalos regulares, um líquido por meio de um lícor de titulação, por exemplo por acidimetria, oxidimetria, conductimetria, dispositivo este caracterizado pelo fato de compreender uma pipeta giratória constituída por um tubo horizontal, móvel em torno de seu eixo, tendo ao menos duas ampolas em forma de cotovelo formando entre si um certo ângulo e dispostas em planos perpendiculares ao tubo horizontal, cujo papel é retirar periodicamente em duas ou várias tinas diferentes uma quantidade determinada de líquido para titular e quantidades determinadas de outros líquidos, depois derramar estes líquidos, numa ordem e em momentos determinados, em um recipiente de titulação.

Finalmente a requerente reivindica a prioridade do correspondente pedido depositado na Repartição de Patentes da França sob o nº 20.465, em 11 de junho de 1965,

Ponto nº 1 do total de 10 pontos apresentados.

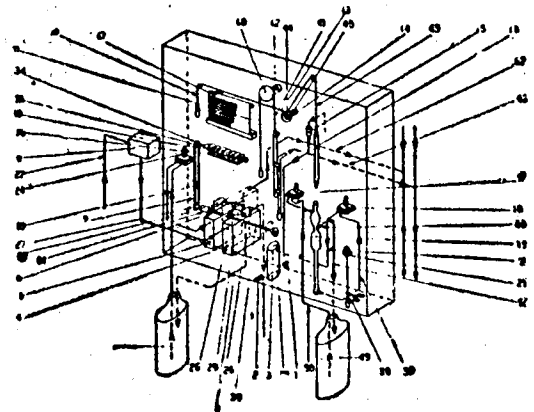

TERMO Nº 180.368 de 14 de junho de 1966

Requerente: ASF GLEITVERSCHLUSS GmbH - ALEMANHA

Privilégio de Invenção "EMBALAGEM FLEXÍVEL DE MATERIAL SINTÉTICO"

REIVINDICAÇÕES

1 - Embalagem flexível de material sintético, que consiste preferentemente em um pedaço de um tubo de material termoplástico, confeccionado por meio de costuras de solda transversais e que possui duas tiras

filadas; ao longo do seu lado interno e a serem enganchadas entre si por meio de pressão, caracterizada pelo fato de que uma das tiras perfiladas apresenta a forma de um gancho unilateral, voltado para o interior do saco, ao passo que a outra tira perfilada consiste em duas travessas, perpendiculares à parede interna da embalagem e dispostas em ambos os lados da tira perfilada oposta, travessas essas das quais a que se acha disposta no lado externo do fecho apóia o dorso do primeiro gancho, e a outra travessa disposta no lado interno do fecho, apresenta o aspecto de um gancho unilateralmente em forma de sela ou concha.

Finalmente a depositante reivindica a prioridade do correspondente pedido depositado na Repartição de Patentes da Alemanha, em 7 de julho de 1965, sob nº S 98 059 VIIb/61c.

Ponto nº 1 do total de 5 pontos apresentados.

FIG. 1

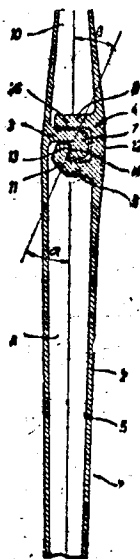

TERMO Nº 180.947 de 4 de julho de 1966

Requerente: LEO ROMANO - SÃO PAULO

Modelo Industrial "BONECO PISCA-PISCA, PARA AUTOMOVEIS, CONFIGURADO ROBO, GUARDA DE TRÂNSITO E OUTRAS FIGURAS HUMANAS OU NÃO"

Reivindicações

1 - BONECO PISCA-PISCA PARA AUTOMOVEIS, CONFIGURANDO ROBO, GUARDAS DE TRÂNSITO E OUTRAS FIGURAS HUMANAS OU NÃO, formado de um boneco ou outras figuras, humanas ou não, porém caracterizado por ter forma bastante estilizada com antenas (1 e 2) feitas de material plástico super-condutor de luz, que também se iluminam juntamente com as setas (3, e 4), pisca-pisca e indicativas da direção, à direita ou à esquerda, a ser tomada pelo veículo.

Ponto nº 1 do total de 4 pontos apresentados.

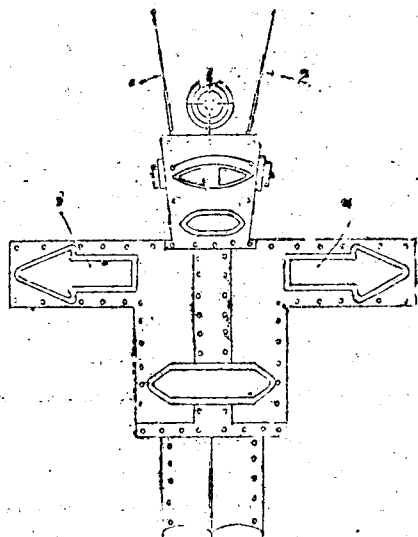

TERMO Nº 180.978 de 5 de julho de 1966

Requerente: TROL S/A - INDÚSTRIA E COMÉRCIO - SÃO PAULO

Modelo Industrial "NOVO MODELO DE BRINQUEDO"

Reivindicações

1 - "NOVO MODELO DE BRINQUEDO, caracterizado por um conjunto no formato genérico de um caminhão, com cabina alta de cantos arredondados e provida de parachoque reforçado, com saliência superior triangular, sendo a carroçaria do conjunto, formada por uma plataforma plana, dotada de placas laterais, de altura menor do que a da cabina e provida de alojamento para ferramentas, sendo as quatro rodas do caminhão, fixadas ao corpo, por meio de parafusos dotados de cabeças facetadas e salientes.

Ponto nº 1 do total de 2 pontos apresentados.

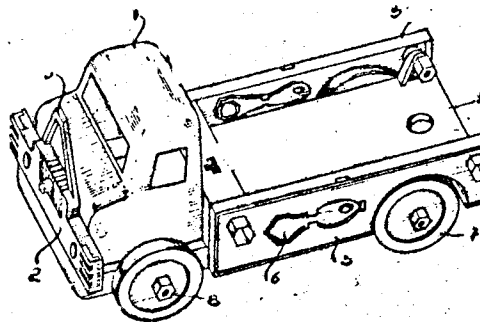

TERMO Nº 183.755 de 18 de outubro de 1966./

Requerente: SEBASTIÃO FUMAGALLI, /SÃO PAULO./

Modelo Industrial: NOVA CONFIGURAÇÃO EM CALOTAS PARA RODAS DE AUTOMOVEIS - CULOS./

Reivindicações./

1 - Nova configuração em calotas para rodas de automóveis, caracterizada por possuir as suas bordas recurvadas a fim de encaixarem-se no aro da roda do veículo, tendo um formato cônico, nãe destacando várias raias diametralmente dispostas, possuindo entre essas / raias orifícios para fixação de parafusos./

Ponto nº 1 do total de 2 pontos apresentados./

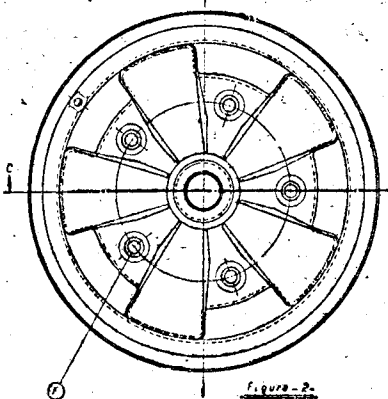
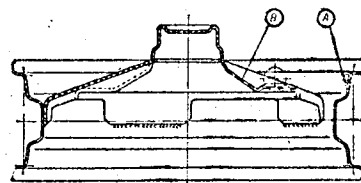

TERMO Nº 183.567 de 25 de outubro de 1966./

Requerente: ESPANTAL - INDÚSTRIA E COMÉRCIO DE ARTIFATOS DE BORRACHA / LTDA./SÃO PAULO./

Modelo Industrial: NOVO E ORIGINAL MODELO PARA ALÇA DE SANDALIAS./

Reivindicações./

1 - Novo e original modelo para alça de sandálias, que se caracteriza por ser provido nas duas extremidades laterais

gura e na parte central possui duas filas paralelas (2) com filetes en-
doados em forma de traça possuindo ainda, no vértice da mesma filetes
paralelos (3)./

Ponto nº 1 de total de 2 pontos apresentados./

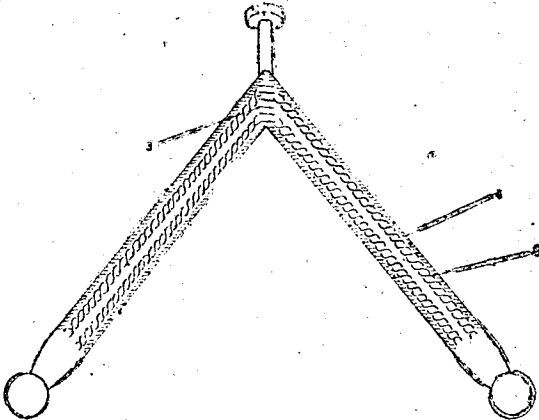

TERMO Nº 185.905 de 24 de janeiro de 1962.

Requerente: NATALE REVILLO - SÃO PAULO.

Privilégio de Invenção: "PÉS DESLIZADORES PARA MÓVEIS EM GERAL".

REIVINDICAÇÕES

1 - "PÉS DESLIZADORES PARA MÓVEIS EM GERAL", caracterizado por
ser constituído por dois elementos unidos por um terceiro, de maneira
a permitir que o superior desloque o seu eixo de tal forma a formar um
ângulo agudo, com o eixo do segundo.

Ponto nº 2 de total de 4 pontos apresentados.

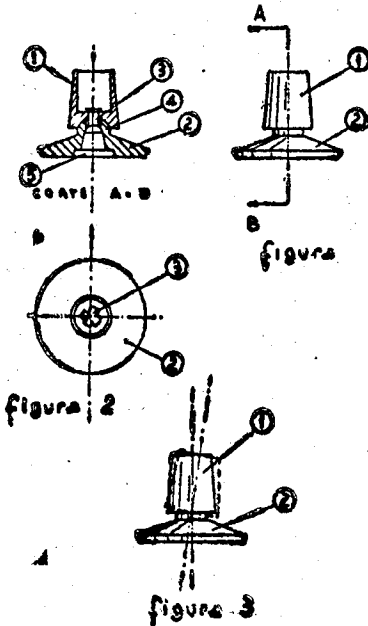

TERMO Nº 186.322 de 26 de janeiro de 1967

Requerente: PEDRO MÁRIO DE MEDEIROS - SÃO PAULO

Modelo Industrial: "NOVO E ORIGINAL MODELO DE BONÉCO"

REIVINDICAÇÕES

1 - NOVO E ORIGINAL MODELO DE BONÉCO, configurando um jo-
elho com as pernas típicas do momento e em posição característica, e dito boné-
co caracterizado essencialmente por apresentar suas pernas em flexão acentua-
da, enquanto que o seu tronco situa-se em posição oblíqua, dirigindo-se para/
frente; em que o braço direito é disposto na horizontal, retilmente, com/
a respectiva mão em posição indicativa; em que o braço esquerdo está jogado pa-
ra trás, acompanhando a inclinação do tronco, com a respectiva mão em posição fe-
chada, e finalmente pelo fato do bonéco estar assentado sobre um pedestal, es-
tando em forma de um violão.

Ponto nº 1 de total de 2 pontos apresentados.

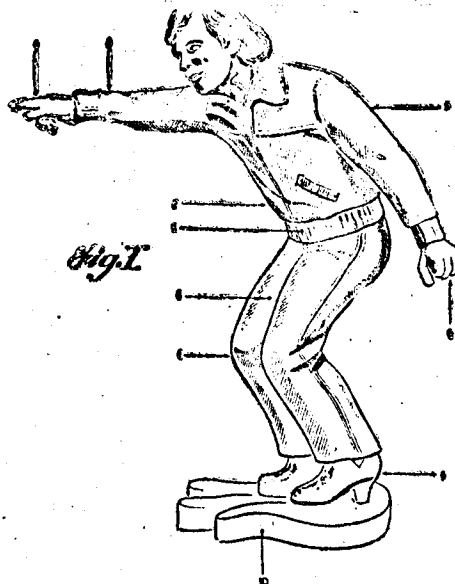

TERMO Nº 186.626 de 30 de janeiro de 1967./

Requerente: COMERCIAL E INDUSTRIAL PLANETA LTDA./ SÃO PAULO./

Modelo Industrial: MODELO DE PALMIHA PARA SANDALIAS./

Reivindicações./

1 - Meião de palmilha, caracterizada por aros alongados/
1), dispostos em relevo, com furo circular central (2), e distribui-
dos em filas regulares (3) dispostas no sentido transversal à palmilha
(4) e em toda a fase superior (5) da mesma, com exceção de um espaço /
irregular central (6) destinado a gravação da respectiva marca./

Ponto nº 1 de total de 2 pontos apresentados./

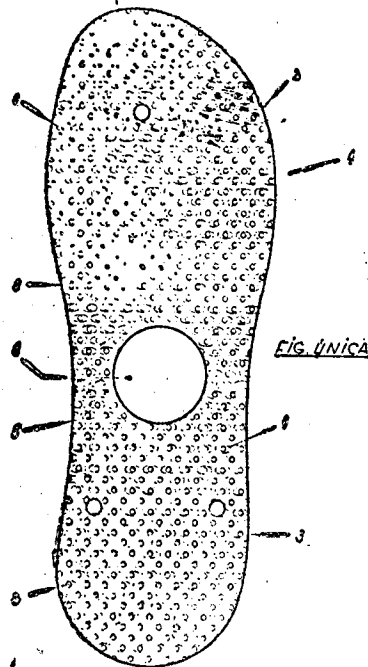

TERMO Nº 289.871 de 22 de maio de 1967.

Requerente: MANUFATURA DE ARTIGOS DE BORRACHA NOGAM S/A - SÃO PAULO

Modelo Industrial: "MODELO DE GALOCHA"

REIVINDICAÇÕES

1 - MODELO DE GALOCHA, do tipo inteiriço, que cobre inteiri-
camente, em uma única peça moldada, o calçado ou sapato a proteger, caracteri-
zado: a) por um friso semi-elíptico (1) disposto na região superior dianteira
da galocha, correspondente ao peito do pé, o qual friso, descrevendo, na par-
te da frente, uma curva semi-circular (2) na altura da biqueira (3) da mesma,
finaliza, na parte traseira, em dois segmentos (4) e (5) convergentes para o

borda anterior (6) da abertura de calçamento (7) da galocha, conformação essa de dito friso semi-elíptico (1) e segmentos terminais convergentes (4) e (5) complementada pela total ausência, nas faces laterais (8) e (9) da galocha de quaisquer frisões ou nervuras adicionais de natureza ornamental ou estrutural; b) por dois filetes divergentes (10) e (11) dispostos ainda na parte superior/dianteira da galocha correspondente ao peito do pé, os quais filetes, partindo do vértice (12) da borda anterior da abertura de calçamento (7) da mesma, estendem-se até encontrarem, cada qual, uma das extremidades de um traçado transversal (13) em forma de "V" de grande abertura, traçado esse que, juntamente com seus prolongamentos divergentes (14) e (15) e os referidos segmentos (4) e (5) do friso semi-elíptico (1), delimita a área correspondente à pala ou parte dianteira do colo da galocha; e, finalmente, c) por uma linha semi-circular (16) disposta na zona do calcanhar (17) da galocha, a qual linha, ao concluir a sua curvatura semi-circular em torno da extremidade posterior (18) da abertura de calçamento (7), orienta-se obliquamente para baixo, na área dos contrafortes (19) da galocha, em duas linhas retas (20) e (21) que se prolongam até tocarem bilateralmente o espessamento (22) do salto da mesma, num ponto (23) situado imediatamente antes da linha (24) de junção de dito salto com o restante do solado (25) da galoch.

Ponto nº 1 do total de 2 pontos apresentados.

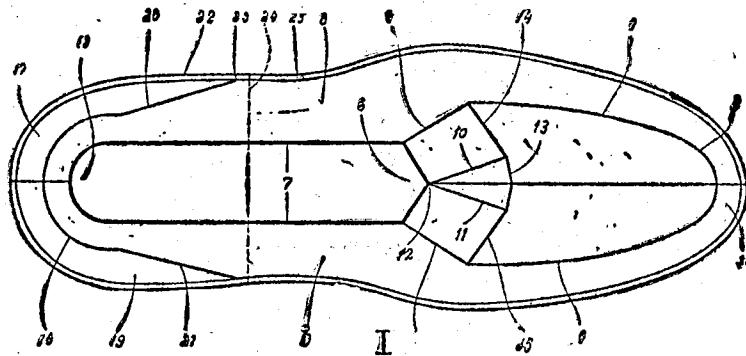

TÉRMO Nº 189.864 de 26 de maio de 1967
 Requerente: ARTHUR BITTENCOURT REDIG - GUANABARA
 Modelo Industrial: "NOVO MODELO DE CONTA GOTAS"

REIVINDICAÇÕES

1 - NOVO MODELO DE CONTA GOTAS, constituído de duas peças flexíveis e uma rígida, caracterizado pelo fato da peça flexível nº 1 denominada contra-tampa, por pequena pressão deslocar-se do orifício circular existente na tampa própria dita, nº 3, ficando apoiada entre os dedos polegar e indicador evitando sua queda, caracterizado ainda pelo fato de ter seu formato de acordo com o do recipiente a ser empregado e sua constituição ser possível quer de plástico ou outro material inerte tendo sua parte externa lisa, extreada, cartilhada ou outra configuração de acabamento com uso prático ou adornável, possuindo um pequeno gargalo com rebaixo na parte inferior que encaixa-se na tampa rígida e uma flange que mediante compressão na parte externa superior do gargalo força o fechamento e vedação hermética do recipiente (detalhe 2 e 3 desenho nº 1).

Ponto nº 1 do total de 4 pontos apresentados.

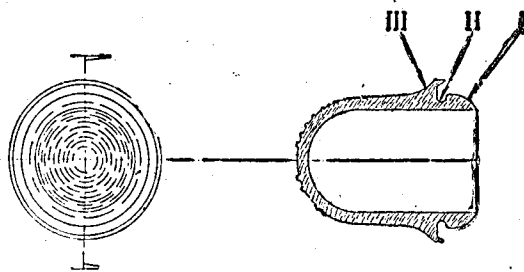

Nº 1

TÉRMO Nº 189.946 de 29 de maio de 1967
 Requerente: MARGARIDA NEVES SPARIL - MINAS GERAIS
 Modelo Industrial: "NOVO MODELO DE VELA DE CERA"

REIVINDICAÇÕES

1 - NOVO MODELO DE VELA DE CERA, caracterizada por constituir-se primeiramente de um pedestal que serve de apoio a um corpo central no qual é disposto longitudinalmente e lateralmente, um conjunto de hastes de formas variadas. Na parte superior do conjunto, vê-se três braços ou prolongamentos em forma de cogumelos nas extremidades, tendo em seus respectivos vértices um pavio fixado no interior de cada um destes prolongamentos, sendo que os dois laterais estão a 45 graus em relação ao terminal do eixo central que possui forma idêntica. Em seguida, vê-se mais abaixo a altura mediana do corpo central, dois prolongamentos laterais em ângulo reto ao eixo central, sendo as extremidades mais projetadas e curvas. Finalmente, vê-se os dois prolongamentos em forma de "gargas" invertidas em justaposição cujas extremidades se divergem para direções contrárias.

Ponto nº 2 do total de 2 pontos apresentados.

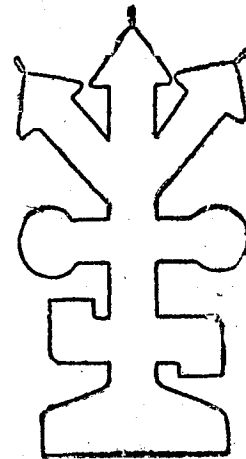

1

TÉRMO Nº 189.947 de 29 de maio de 1967.
 Requerente: IEMIOS YADOYA S/A, FUNDIÇÃO E MECÂNICA, S/O PAULO.
 Modelo Industrial: DISPOSITIVO DE COMANDO LENTO DE HASTE DE MANDRIL PARA MÁQUINAS DE FURAR./

Reivindicações./

1 - Dispositivo de comando lento de haste de mandril para máquinas de furar, caracterizado pelo fato de que o referido dispositivo se intercala entre o comando rápido e o mandril, visando à eliminação do primeiro./

Ponto nº 1 do total de 4 pontos apresentados./

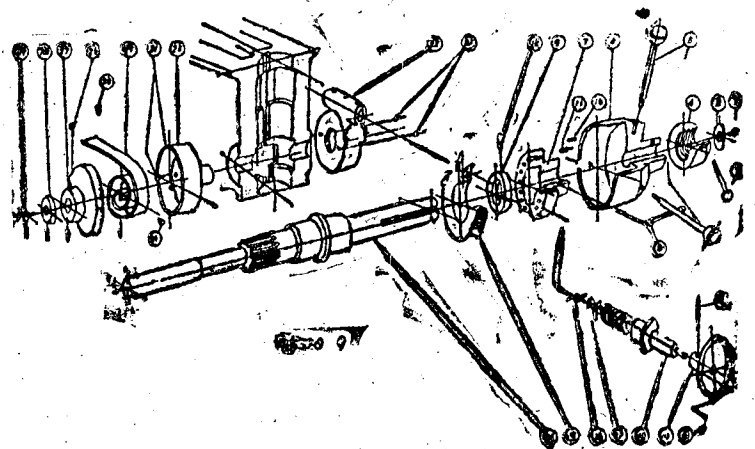

TÉRMO Nº 190.182 de 7 de junho de 1967
 Requerente: FRANCIVAL LAPFER - S/O PAULO
 Modelo Industrial: "NOVO MODELO DE ARMADILHAS DE BÓVENS COMILHAS CESTADAS"

REIVINDICAÇÕES

1 - Novo modelo de armação de nível modular conjugado; caracterizado por ser formada por dois tubos metálicos horizontais e paralelos, ligados entre si, por dois pares de hastes tubulares extremas, nas quais estas dobradas em U invertido, com ramos laterais inclinados para fora e unidas em seus ramos horizontais por braçadeiras, sendo as hastes externas verticais, com extremidades atravessando os ditos tubos, e as hastes internas internas dispostas inclinadamente para dentro; tudo substancialmente como descrito e ilustrado nos desenhos anexos.

Único ponto apresentado.

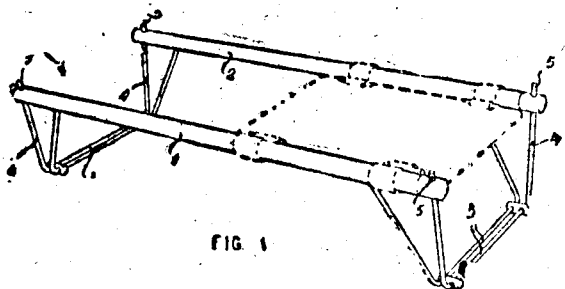

TERMO Nº 191.645 de 31 de Julho de 1967

Requerente: ROKURO HAYAMA - ESTADO DO PARANÁ.

Modelo Industrial: APLICAÇÃO DE ILHOSES EM CHINELOS DE LÂMINAS DE PNEUS.

REIVINDICAÇÕES

1 - "APLICAÇÃO DE ILHOSES EM CHINELOS DE LÂMINAS DE PNEUS", caracterizada por utilizar cinco ilhoses, sendo quatro nos terminais das tiras do chinele e um no centro das mesmas, agregando-as.

Ponto nº 1 do total de 2 pontos apresentados.

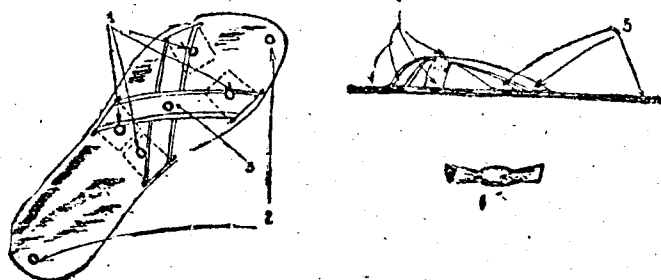

TERMO Nº 193.418 de 29 de setembro de 1967.

Requerente: METALÚRGICA ORIENTE S/A - SÃO PAULO.

Modelo Industrial: "ORIGINAL VÁLVULA DE DESCARGA AUTOMÁTICA".

REIVINDICAÇÕES

1 - ORIGINAL VÁLVULA DE DESCARGA AUTOMÁTICA, caracterizada pelo fato de apresentar-se, inicialmente, pelo corpo principal no formato arredondado estreitando-se até um sextavado superiormente, que é para o aperto necessário para atarrachamento da rosca interna, na altura do sextavado, na tubulação de admissão do líquido, sendo que inferiormente o corpo após estrangular-se até uma aba circular termina por uma rosca externa para atarrachamento da tubulação de descarga, do corpo principal divergem em diagonal de baixo para cima dois corpos no formato cilíndrico arredondado de eixos paralelos e cujo plano comum extremo são acoplados uma peça onde está o botão cilíndrico da eixo horizontal para comando da descarga e ao outro corpo registro gaveta onde um manípulo articulável para acomodar-se sob a canopla que recobre a válvula e a tábua na parede é adaptada por meio de um disco com rosca tudo centrado com o botão.

Ponto nº 1 do total de 2 pontos apresentados.

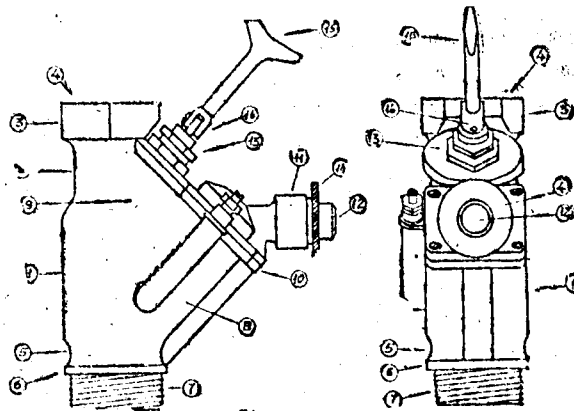

Figura

TERMO Nº 192.042 de 11 de agosto de 1967.

Requerente: FREDERICO PEDRO RAMPOS - RIO GRANDE DO SUL.

Modelo Industrial: "NOVO MODELO DE CHAMA OU ISCA PARA CAÇA DE MARRECÃO".

REIVINDICAÇÕES

1 - NOVO MODELO DE CHAMA OU ISCA PARA CAÇA DE MARRECÃO, caracterizado por ser constituído por um laminado moldado de poliestireno e paco, substancialmente côncavo, com a superfície externa correspondente ao corpo de um marrecão, e pintado convenientemente para aparentar a dita ave, tendo nas duas bordas laterais travessas de seção retangular, preenchidas por material muito leve, como o estiroopor, servindo as bases flutuantes, tendo ainda três orifícios, para arejamento, para amarração de uma poita na extremidade de um fio, e para amarração em série.

Ponto nº 1 do total de 2 pontos apresentados.

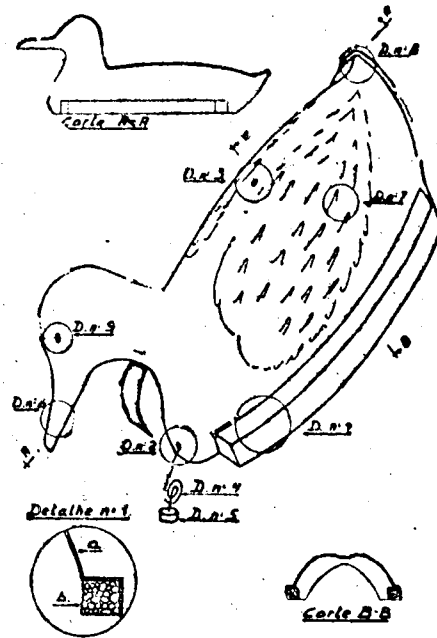

TERMO Nº 193.463 de 2 de outubro de 1967

Requerente: JOAO COSTA CARVALHO - SÃO PAULO

Modelo Industrial: "PENTE-CALÇADEIRA"

REIVINDICAÇÕES

1 - PENTE-CALÇADEIRA, caracterizada por possuir contorno geral retangular, de cantos arredondados, estreitando-se em direção à zona de pente, na qual estão praticados os dentes, os quais partem de suave curva, que, partindo do lado menor, termina em ângulo pouco além da região mediana.

Ponto nº 1 do total de 3 pontos apresentados.

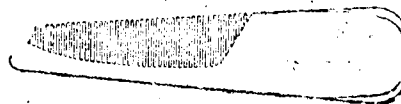

TERMO Nº 129.786 de 9 de outubro de 1967

Requerente: ALFA ROMEO S.p.A. - ITALIA

Modelo Industrial: "NOVO SUPORTE DO PEDAL DE FREIO E DE ENTRA-
MADO AO CHASSIS DO VEICULO"

REIVINDICAÇÕES

1 - Suporte para pedais de freio e de entrada,
em relação ao chassi do veículo caracterizado pelo fato de se constituir de
um membro portante rígido, de modo a não comprometer o movimento de rotação,
de um eixo sobre o qual são apoiadas duas alavancas rigidamente ligadas aos
pedais de freio e de entrada, sendo que dito membro é instalado, de modo
a poder ser instalado, no chassi do veículo em meio de elementos de susten-
ção.

Fonte nº 1 de 3 vistas apresentadas

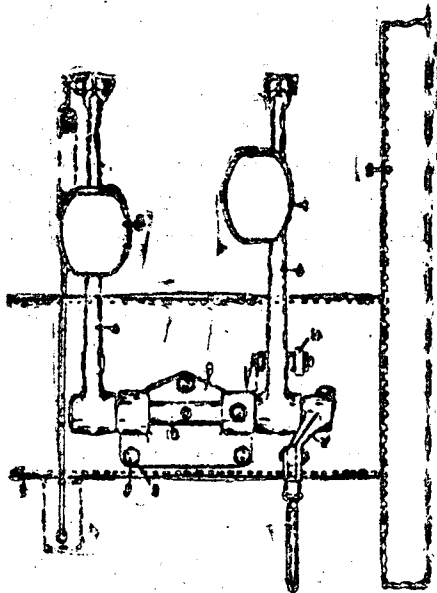

TERMO Nº 129.782 de 22 de outubro de 1967

Requerente: SWISI PURGA & CO S.p.A. - ITALIA

Modelo Industrial: "CABEÇA DE BONECA COM CARACTERÍSTICAS ESPECÍFICAS PARTICU-
LARES DO ROSTO"

REIVINDICAÇÕES

1 - Cabeça de boneca, com características específicas parti-
culares do rosto, caracterizada por apresentar um rosto harmonicamente redon-
do, testa alta e larga, emoldurada por vasta cabeleira escura, fitas sobran-
celhas distantes dos olhos e afastadas entre si, olhos grandes e redondos, na-
riz pequeno e arrebitado, quase incharacterístico, boca minúscula com lábio su-
perior bem pronunciado, largas bochechas também pronunciadas e pequeno queixo
saliante, rematando mandíbulas de traço largamente arqueado, sendo confusão de
seios anexos.

Único ponto apresentado

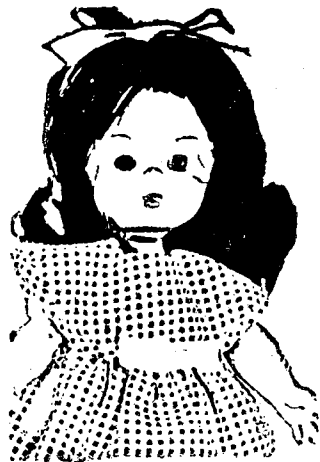

TERMO Nº 129.781 de 31 de outubro de 1967

Requerente: MARIO ILLESY - SÃO PAULO

Modelo Industrial: "MODELO DE TIRA ORNAMENTAL PARA ARTIFÍCIOS DE JOALHERIA
E OBJETOS DE ADORNO PESSOAL"

REIVINDICAÇÕES

1 - "MODELO DE TIRA ORNAMENTAL PARA ARTIFÍCIOS DE JOALHERIA E OBJE-
TOS DE ADORNO PESSOAL", caracterizado por se constituir de um trançado/
compacto formado por enfiadas de um, dois, três, quatro ou mais cordões
de contínuos de metal precioso, semi-precioso e ou suas imitações; cor-
dões lisos, trabalhados ou torcidos, de um mesmo metal ou de me-
tals diferentes, de igual ou diversas grossuras, de seção redonda, qua-
drangular, triangular ou outra; tira essa de largura, espessura e con-
tornos variáveis.

Fonte nº 2 do total de 2 pontos apresentados.

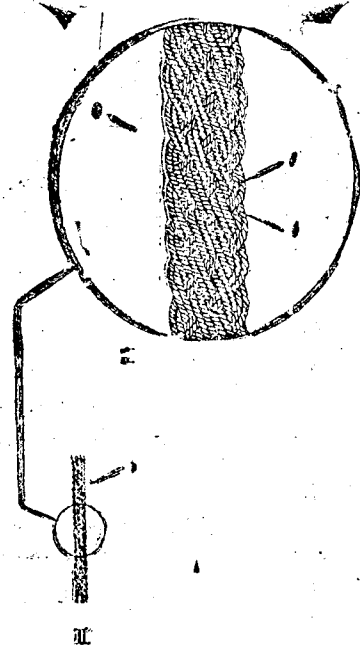

TERMO Nº 294.739 de 16 de novembro de 1967

Requerente: JOÃO ALVES AZEVEDO - MINAS GERAIS

Modelo Industrial: "NOVO MODELO DE MATRIZ PARA BLOCOS DE CIMENTO PARA PISOS E
CALÇAMENTOS"

REIVINDICAÇÕES

1 - NOVO MODELO DE MATRIZ PARA BLOCO DE CIMENTO PARA PISOS
E CALÇAMENTOS, caracterizado por constituir-se de uma forma de chapa de ferro
de 1/4 de formas hexagonais e ligeiramente inclinadas direção mais interior,
possuindo as seguintes medidas: 25 cm. de diâmetro na parte superior, 24 cm.
na parte inferior, ou fundo, 10 cm. de altura (lateral) e 13,8 cm. de compri-
mento entre os vértices de cada uma de suas faces hexagonais. A mesa vibrató-
ria vista na fig. 2 contém um conjunto de seis matrizes adjacentes entre si.

Fonte nº 1 do total de 3 pontos apresentados.

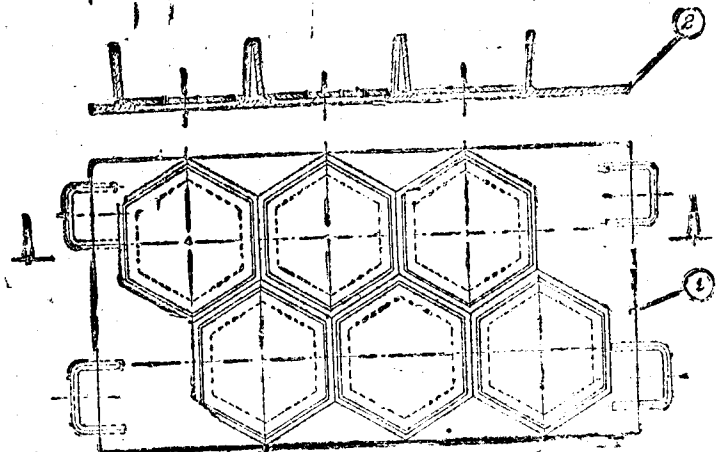

TÉRMO Nº 194.997 de 27 de novembro de 1967

Requerente: ERVIN HANS DECKER

Modelo Industrial: "NOVA CONFIGURAÇÃO EXTERNA APLICADA A MÁQUINAS PARA
FABRICAÇÃO DE PRODUTOS FRIGORÍFICOS"

REIVINDICAÇÕES

1 - Nova configuração externa aplicada a máquinas para fabricar produtos frigoríficos, caracterizada pelo fato de ser constituída de corpo principal cilíndrico dotado de base de mesma forma e com ligeiro maior diâmetro, ladeado tal corpo por conduto de admissão de ar comprimido provido de válvula, estando, ainda, o mencionado corpo superiormente coroado por flange seguido de zona cilíndrica dotada de duas projeções diametralmente opostas, igualmente cilíndricas e que correspondem projeções previstas em tampa circular, sendo que as citadas projeções correspondem eixo de rotação da tampa e fecho da mesma, respectivamente, situado, junto ao topo do recipiente propriamente dito, projeção lateral da qual se projetam bicos tubulares.

Ponto nº 1 de 2 pontos apresentados

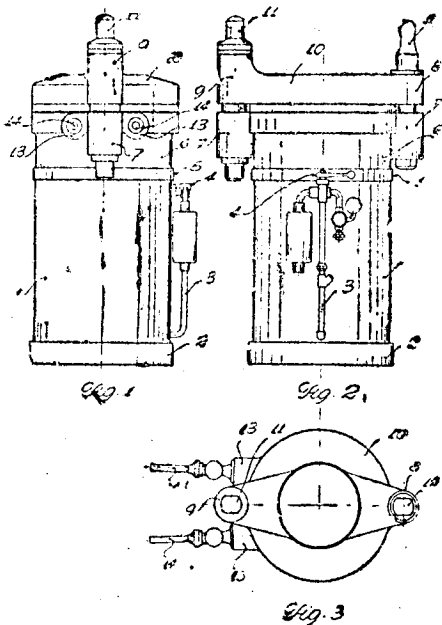

TÉRMO Nº 195.067 de 29 de novembro de 1967.

Requerente: COMPANHIA SWIFT DO BRASIL S/A - SÃO PAULO

Modelo Industrial: "ARMA DE BRINQUEDO"

REIVINDICAÇÕES

1 - Arma de brinquedo de material plástico caracterizada pelo fato de a coronha possuir três aberturas destinadas aos dedos do usuário, e quando se situa adjacente à coronha uma parte retangular na qual poderá achar-se gravada a propaganda de um produto, havendo um rebaixo com seis elevações imitativas da rosca de um cilindro de uma arma de fogo, sendo a peça que contém dito rebaixo encimada por um primeiro visor e uma elevação central para guia de pontaria, apoiando-se o cano da arma sobre uma peça em cantoneira, dotada de uma abertura para a outra mão / do usuário e sendo o cano encimado por uma segunda elevação central para guia de pontaria, uma cobertura de proteção gradeada e na parte terminal do cano um segundo visor situado sobre uma terceira elevação equivalente a uma peça de mira, sendo a arma construída de material plástico / branco com exceção do cano, visores e cobertura de proteção que são de material plástico com cor imitativa de alumínio.

Ponto nº 1 do total de 2 pontos apresentados

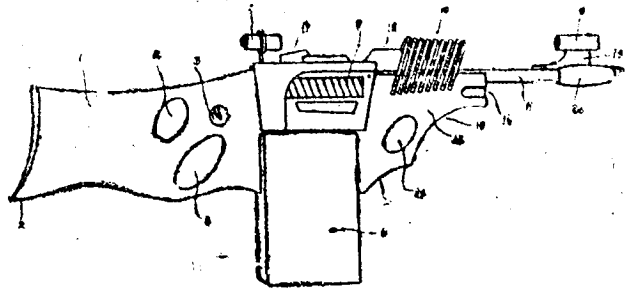

TÉRMO Nº 195.258 de 5 de dezembro de 1967

Requerente: SÃO PAULO ALPARGATAS S/A - SÃO PAULO

Modelo Industrial: "NOVO E ORIGINAL DESENHO DE SOLADO PARA CALÇADOS"

REIVINDICAÇÕES

1 - Novo e original desenho de solado para calçados, caracterizado pelo fato de a superfície da parte de pisar, internamente limitada por linha de curvatura uniforme, e bem como a do salto, apresentarem-se por seqüência uniforme de faixas onduladas e dispostas em sentido transversal do solado, sendo que o perfil das mesmas é saliente e de configuração aproximadamente semi-circular.

Ponto nº 1 do total de 4 pontos apresentados.

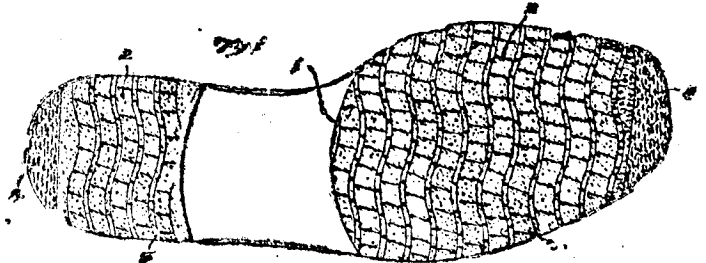

TÉRMO Nº 195.299 de 5 de dezembro de 1967

Requerente: SÃO PAULO ALPARGATAS S/A - SÃO PAULO

Modelo Industrial: "ORIGINAL DESENHO DE SOLADO PARA CALÇADOS"

REIVINDICAÇÃO

1 - Original desenho de solado para calçados, caracterizado pelo fato de tanto a parte de pisar como a região do salto apresentarem-se por conveniente e adequado número de linhas salientes de contorno ovalado, / concêntricamente dispostas e de modo a acompanhar os bordos perimetrais do solado nestas regiões.

Ponto nº 1 do total de 5 pontos apresentados.

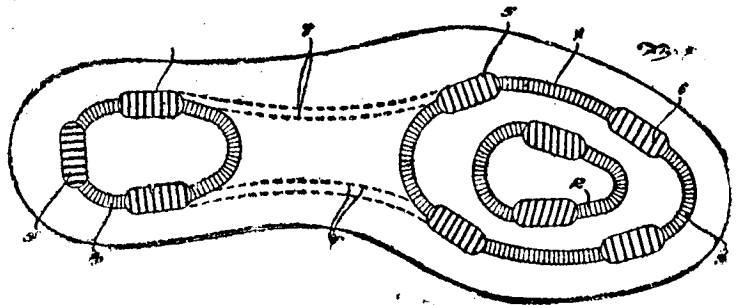

TÉRMO Nº 195.260 de 5 de dezembro de 1967

Requerente: SÃO PAULO ALPARGATAS S/A - SÃO PAULO

Modelo Industrial: "NOVO DESENHO DE SOLADO"

REIVINDICAÇÕES

1 - Novo desenho de solado, caracterizado pelo fato de se apresentar em fundo uniformemente flocado ou granulado, sendo que tanto a parte de pisar como a do salto, em áreas igualmente recuadas dos bordos do solado, apresentam-se por pluralidade de linhas irregulares e salientes, as quais são transversalmente orientadas com aspecto de ramificações que se originam / em um meio central, longitudinal e também irregular.

Ponto nº 1 do total de 3 pontos apresentados.

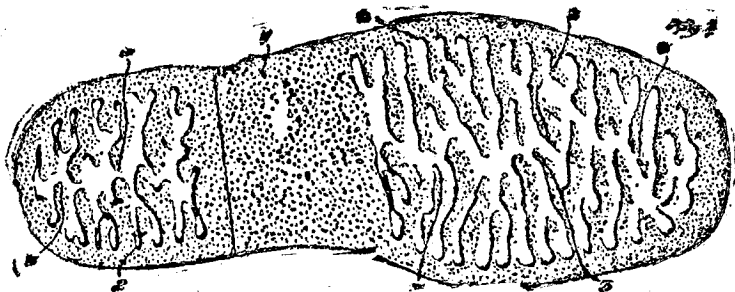

TÉRMO Nº 195.861 de 5 de dezembro de 1967

Requerente: SMO PAULO ALPARGATAS S/A - SMO PAULO

Modelo Industrial: "ORIGINAL DESENHO DE SOLADO"

REIVINDICAÇÕES

1 - Original desenho de solado, caracterizado pelo fato de se constituir por pluralidade de rebainhos ou canaletas retilíneas, orientadas transversal e paralelamente ao solado, sendo que na parte de plantar, os extremos longitudinais são limitados por superfícies lisas, canaletas estas que na altura de suas regiões centrais e extremas assumem direção oblíqua de modo a formarem conveniente número de "2" pronunciadamente abertos, os quais por sua vez, delimitam canaletas laterais interrompidas e de menor amplitude.

Ponto nº 1 do total de 3 pontos apresentados.

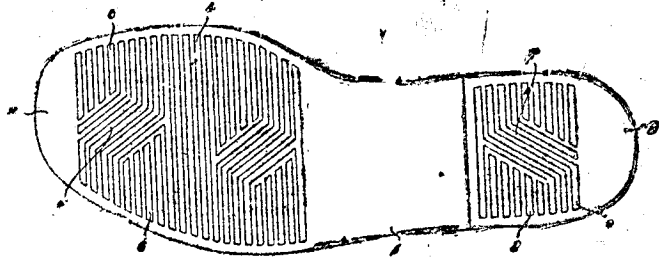

TÉRMO Nº 195.845 de 27 de dezembro de 1967

Requerente: JOSE GOMES, SMO PAULO

Modelo Industrial: NOVO MODELO ARTÍSTICO DE ABAJUR DE CABOCHIRA E FRITE

Reivindicações

1 - Novo modelo artístico de abajur de cabochira e frite, caracterizado por se formar de uma base (1) com aberturas laterais para dar vazão a luz emitida pela lâmpada interna (2), a qual encimada por um quebra-luz (3) tendo no topo uma sarruagem antiga (4), com as figuras clássicas de condutor (5) e de vigilante (6).

Ponto nº 1 do total de 2 pontos apresentados.

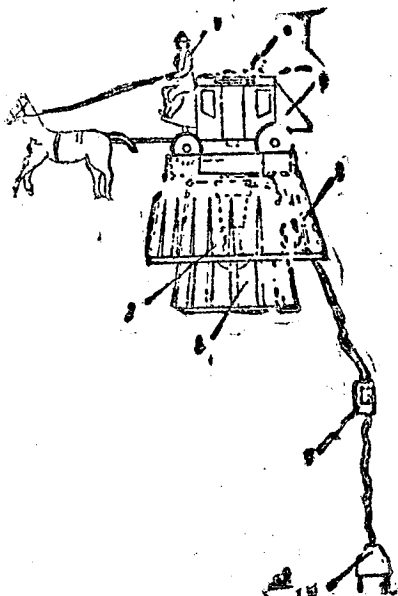

TÉRMO Nº 195.897 de 27 de dezembro de 1967

Requerente: INDÚSTRIAS DE BEBIDAS TAMBAROTTA S/A - SMO BRASÍLIA

Modelo Industrial: "NOVO MODELO DE GARRAFA PARA BEBIDAS"

REIVINDICAÇÕES

1 - Novo modelo de garrafa para bebidas, caracterizado por apresentar seu corpo, abaixo do gargalo, conformado como um sólido cilíndrico, estreitado em sua região mediana, numa curva graciosa, pouco pronunciada, que deixa assim formadas porções extremas mais dilatadas de suave contorno, estando prevista na porção extrema inferior pouco abaixo da linha mediana de estreitamento máximo, uma cavandura circular ou oblonga de friso, que delimita um espaço para expansão do gás do produto engarrafado.

Ponto nº 1 do total de 2 pontos apresentados.

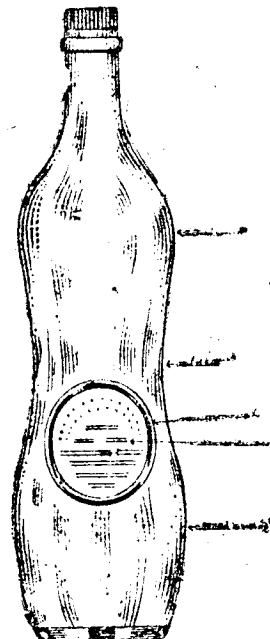

TÉRMO Nº 195.892 de 27 de dezembro de 1967

Requerente: YOSU FUJITA, SMO PAULO

Modelo Industrial: NOVO MODELO DE MACACO TELESCÓPICO PARA VEÍCULOS EM GERAL

Reivindicações

1 - Novo modelo de macaco telescópico hidráulico para veículos em geral, caracterizado por se formar de uma bomba hidráulica (1) com alavancas (2) e braço lateral (4) removíveis, de forma a permitir o acondicionamento dessas peças ao lado do cilindro (3) da bomba, com seu pistão (5) e base de apoio (6) convencionais.

Ponto nº 1 do total de 2 pontos apresentados.

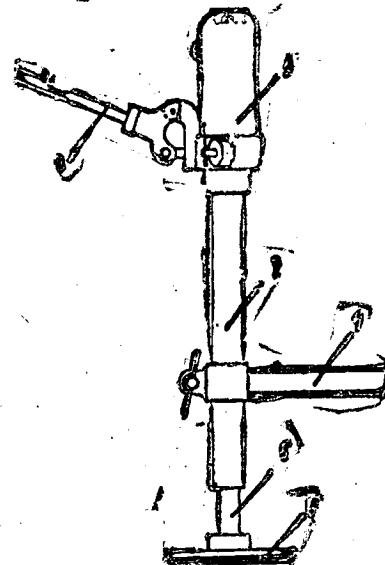

TERMO Nº 195.410 de 12 de dezembro de 1967./

Requerente: INDUSTRIA METALURGICA CRUZ LTDA./SÃO PAULO./

Modelo Industrial: NOVO E ORIGINAL BOMBA PARA VENDA DE ÓLEO COMESTÍVEL

Reivindicações./

1 - Novo e original modelo de bomba para óleo comestível, / que se caracteriza essencialmente por se constituir de uma base (1) com os rebôrdos (2) curvos sendo provida em um dos lados de um prato (3) e, logo após esse prato (3) se arguer a tubulação de saída (4) que forma / uma curva suave (5) na parte superior e se dobra abruptamente para baixo na extremidade (6); na outra extremidade da base (1) há um cilindro / (7) com quatro hastes (8) distribuídas na sua periferia regularmente / sobre o cilindro há uma plataforma (9) sobre a qual se fixa uma capa (10) se projeta uma alavanca (11); o pistão é provido de um anel (12) na parte central e a parede do cilindro (7) é provida de marcação (13) e (14); da parte superior da capa (10) sai uma alavanca (15)./

Ponto nº 1 do total de 2 pontos apresentados./

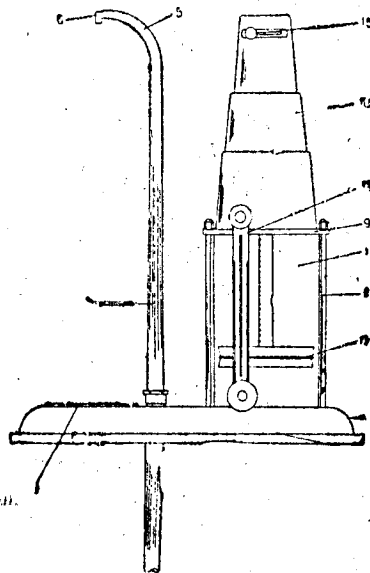

TERMO Nº 195.885 de 28 de dezembro de 1967./

Requerente: PLÁSTICOS MAPOLA LTDA./SÃO PAULO./

Modelo Industrial: MAMADEIRA COM ALÇA REMOVÍVEL./

Reivindicações./

1 - Mamadeira com alça removível, caracterizada por ter / o formato de recipiente tubular em cujo terço superior de sua parede / há cavidade anular periférica transversal, com secção em arco, e a / partir dessa região há progressiva diminuição diametral em forma de / trecho abaulado suave e convergente em direção à zona guarnecida com / friso comum em meia-gema subjacente ao filôte de rosca./

Ponto nº 1 do total de 3 pontos apresentados./

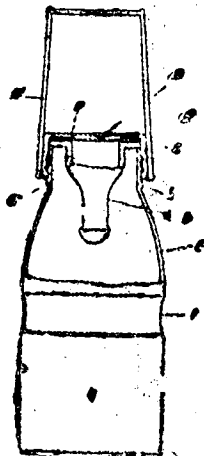

TERMO Nº 195.838 de 27 de dezembro de 1967.

Requerente: INDUSTRIA DE BEBIDAS GAMBAROTTA S/A - SÃO PAULO

Modelo Industrial: "NOVO MODELO DE GARRAFA PARA BEBIDAS".

REIVINDICAÇÕES

1 - Novo modelo de garrafa para bebidas, caracterizado por / o seu corpo conformado como um sólido cilíndrico relativamente largo, / inferiormente de uma base também cilíndrica, mas de menor largura / e separada do corpo cilíndrico principal por um rebaixo ou calha perifé- / rica, sendo o corpo cilíndrico principal prolongado superiormente por / uma primeira secção de gargalo, bastante larga, que termina superior- / mente numa espécie de flange, sobre o qual assenta o flange oposto de / uma segunda secção de gargalo, mais estreita e mais comprida, cuja ex- / tremidade superior está provida de rosqueamento sobre o qual se enro- / ca a secção tubular de uma tampa, terminada superiormente por uma abe- / ou flange, semelhante aos que separam entre si as duas secções de gar- / galo, sendo a altura das duas secções de gargalo mais a da tampa, su- / perior à do corpo da garrafa.

Ponto nº 1 do total de 2 pontos apresentados.

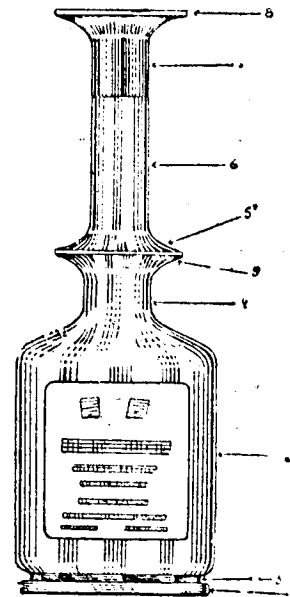

TERMO Nº 196.001 de 2 de janeiro de 1968./

Requerente: MURILLO GÖES./SÃO PAULO./

Modelo Industrial: UM MODELO DE REVESTIMENTO ORNAMENTAL DE BANDA DE / RECIPIENTE PARA LÍQUIDOS./

Reivindicações./

1 - Um modelo de revestimento ornamental de banda de re- / cipiiente para líquidos do tipo bojudete tendo um bôje em forma de trem- / se-de- / invertido e uma parte superior que se adalgaça em direção / ao gargalo ou pescoço, compreendendo o revestimento ornamental uma / pluralidade de fitas de madeira de secção transversal achatada, equi- / distantes e montantes de fundo até a parte superior do bôje e entre- / laçadas com uma fita de madeira com a mesma secção transversal, con- / tinua, circundando o bôje helicoidalmente desde o fundo até sua par- / te superior e passando alternadamente por cima e por baixo de ditas / fitas montantes, caracterizada pelo fato destas fitas montantes equi- / distantes serem duplas, isto é, uma sobreposta à outra, terminando / as fitas externas ou sobrepostas na parte superior do bôje onde são / convenientemente torcidas para um lado, enquanto que as fitas inter- / nas ou sub-postas a aquelas continuam subindo, aderentemente ao pes- / coço ou gargalo, em cuja parte superior são cobertas e assim seguras

suas extremidades, por uma fita adesiva de qualquer cor, a qual é enrolada helicoidalmente, numa pluralidade de voltas, em torno da parte superior do gargalo ou pescoço./

Ponto nº 1 do total de 2 pontos apresentados./

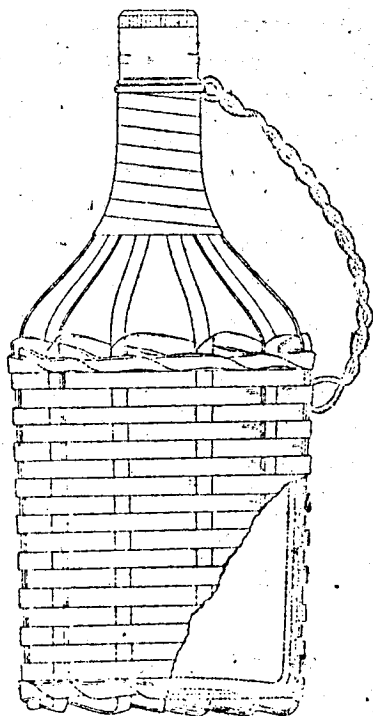

TÉRMO Nº 196.009 de 2 de janeiro de 1968./

Requerente: PLÁSTICOS MUELLER S/A, INDÚSTRIA E COMÉRCIO./SÃO PAULO.
Modelo Industrial: NOVA E ORIGINAL CONFIGURAÇÃO ORNAMENTAL APLICADA A BRINQUEDO./

Reivindicações./

1. Nova e original configuração ornamental aplicada a brinquedo, caracterizadas pelo fato de ser o novo brinquedo dotado de estrado, ladeado por rodas, uma delas com eixo dotado de haste/excêntrica articulada a uma prancha, oscilante em suporte vertical/central, conformando gangorra em cujas extremidades encontram-se /coelho e urso, enquanto que centralmente na prancha é disposta mola vertical terminada por esfera./

Ponto nº 1 do total de 2 pontos apresentados./

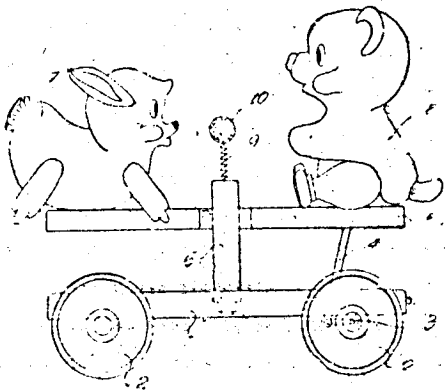

TÉRMO Nº 196.010 de 2 de janeiro de 1968./

Requerente: PLÁSTICOS MUELLER S/A, INDÚSTRIA E COMÉRCIO./SÃO PAULO./

Industrial: NOVA E ORIGINAL CONFIGURAÇÃO ORNAMENTAL APLICADA A RECIPIENTE PARA USO DOMÉSTICO./

Reivindicações./

1 - Nova e original configuração ornamental aplicada a recipiente para uso doméstico, preferivelmente confeccionado em plástico, caracterizada pelo fato de se apresentar com forma circular e de bordas elevadas formando gomos determinados por reentrâncias em forma de conchas dispostas pela face externa e convergentes em direção ao centro da peça, onde encontra-se figura na forma de rosáceas /composta de pluralidade de sulcos alongados./

Ponto nº 1 do total de 2 pontos apresentados./

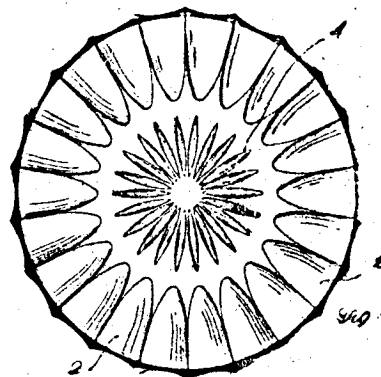

TÉRMO Nº 180.802 de 28 de Junho de 1966.

Requerente: ARMINDO JABARDI-São Paulo

Privilégio de Invenções "COMPLEMENTO PARA PORTAS METÁLICAS, DE EFEITO DECORATIVO E PROPAGANDÍSTICO".

Reivindicações

1-Complemento para portas metálicas, de efeito decorativo e propagandístico, caracterizado por uma peça resistente (metal, plástico ou equivalente), e por sua face anterior conter desenhos decorativos ou expressões de propaganda.
Ponto nº 1 no total de 4 pontos apresentados.

Fig I



SÍMBOLOS NACIONAIS

LEI n.º 5.443, DE 28 DE MAIO DE 1968

Desenho da Bandeira Nacional, em cores

Desenho modular da Bandeira Nacional

— Tabela de Correspondência das Estrelas e Estados

Hino Nacional

- Parte para piano
- Partitura para orquestra, em Si P. Maior
- Partitura para orquestra e canto, em Si Maior
- Música para Banda
- Poema

Desenho das Armas Nacionais, em cores

Desenho das Convenções Heraldicas das Armas Nacionais

Desenho do Selo Nacional

DIVULGAÇÃO N.º 1.050

PREÇO: Cr\$ 4.00

A VENDA

Na Guanabara

Seção de vendas: Av. Rodrigues Alves 1

Agência I: Ministério da Fazenda

Atende-se a pedidos pelo Serviço de Reembolso Postal

Em Brasília

na Sede do DIN

PREÇO DO NÚMERO DE JOE: Cr\$ 0,30