



REPÚBLICA FEDERATIVA DO BRASIL

DIÁRIO OFICIAL

SEÇÃO III

ANO XXVIII — Nº 151

CAPITAL FEDERAL

QUINTA-FEIRA, 13 DE AGOSTO DE 1970

DEPARTAMENTO NACIONAL DA PROPRIEDADE INDUSTRIAL

Serviço de Recepção, Informação e Expedição

Em 10 de agosto de 1970

Restaura-se e expõe-se a Carta Patente

Ancora Indústria e Comércio Ltda. (na restauração do termo nº 133.453). A/S Ardal Og Sunndal Verk (na restauração do termo nº 154.766).

Fernando Elias (na restauração do termo nº 147.403).

Foram mandados arquivar os processos abaixo mencionados por falta de pagamento da taxa final:

Nº 113.018 — Plasco Limited.

Nº 116.895 — J. M. Voith G.M.B.H.

Nº 129.992 — Commissariat a L'Energie Atomique.

Nº 130.138 — The Dayton Steel Foundry Co.

Nº 134.942 — Edward Henry George Wakeford.

Nº 137.010 — Josef Duft.

Nº 140.979 — Caterpillar Tractor Co.

Nº 142.031 — Aktiebolaget Scania Vabis.

Nº 142.513 — Ateliers de Constructions Electriques de Charleroi Acec.

Nº 142.619 — Bunzo Nakazak.

Nº 143.065 — Paulino Bertocco.

Nº 143.152 — José Francisco Galvão e Maria de Lourdes Domingues Cego.

Nº 143.488 — Mannesmann Meer Aktiengesellschaft.

Nº 143.723 — Alberto Pagano.

Nº 143.743 — NSU Motorenwerke Ag e Wankel GMBH.

Nº 144.237 — Serge Zajcew Borokowsky e Ibanez Castilho de Moura.

Nº 144.271 — Nicolino Guimarães Moreira.

Nº 144.509 — Clark Equipment Co.

Nº 144.536 — Rodolfo Bradaschia.

Nº 144.685 — Pierre Knittel.

Nº 145.143 — Liceu de Artes e Officinas de São Paulo.

Nº 145.881 — Plínio de Freitas.

Nº 145.904 — Simon Carves Limited.

Nº 146.210 — Helio Porta.

Nº 146.226 — Shell Internationale Research Maatschaapij N. V.

Nº 146.393 — Buwa Indústria e Comércio de Metalúrgica e Plásticos Ltda.

Nº 146.481 — Hamac Hansella Aktiengesellschaft.

REVISTA DA PROPRIEDADE INDUSTRIAL

Nº 146.556 — Paulo Cesar Stehling. Nº 146.682 — Maschinenfabrik Abgurg Nurnberg A. G.

Nº 147.397 — Mariano Rodrigues Filho.

Nº 147.428 — Luiz Novais de Oliveira.

Nº 147.515 — Filterwerk Mann & Hummel G.M.B.H.

Nº 147.731 — Comércio e Indústria de Trafilados e Laminados Citral Ltda.

Nº 147.897 — Nicolino Guimarães Moreira.

Nº 148.010 — Taiji Seto.

Nº 148.224 — Owens Illinois Glass Co.

Nº 148.517 — Fábrica Italiana Magnetit Marelli S.P.A.

Nº 149.126 — Orlando Massaro.

Nº 150.007 — Owens Illinois Glass Co.

Nº 150.054 — Christian Holzapfel KG Mobelfabrik.

Nº 150.453 — Fábrica de Limas e Grosas Wembley Ltda.

Nº 151.025 — Auto Union G.M.B.H.

Nº 151.869 — Inelbras Indústria Eletrônica Brasileira Ltda.

Nº 152.158 — Antenor João da Veiga.

Nº 152.184 — Mopema S/A Indústria e Comércio.

Nº 152.280 — General Electric Co.

Nº 152.289 — Vickers Armstrongs Engineers Limited.

Nº 152.551 — Francisco dos Santos.

Nº 152.667 — Controles Automáticos Sermar Ltda.

Nº 152.695 — Aktiebolaget Jonkopings Vulcan.

Nº 152.718 — Duilio Appolinario e Antonio Luisi.

Nº 152.937 — Baldomero Alberos Anon.

Nº 152.952 — American Radiator & Standard Sanitary Corp.

Nº 153.282 — Continental Elektro-Industrie Aktiengesellschaft Voigt.

Nº 153.630 — Deeringi Milleken Research Corp.

Nº 153.646 — Twin Disc Clutch Co.

Nº 153.976 — Ranvaud Camuzzi & Cia. Ltda.

Nº 154.176 — American Radiator & Standard Sanitary Corp.

Nº 155.737 — Canadian Ingersoll Rand Co. Limited.

Nº 155.071 — Fernando Martins Gomes.

Nº 155.166 — Bismarck Indústria e Comércio Ltda.

Nº 155.381 — Lucky Metalúrgica Limitada.

Nº 157.178 — Meto Gesellschaft Oscar Kind KG.

Nº 159.696 — Adolfo Zinner.

Nº 161.725 — Rechitt and Colman Overseas Limited.

Nº 161.784 — Allmanna Svenska Elektriska Aktiebolaget.

Nº 162.341 — Earl H. Fischer.

Nº 166.943 — A. B. Dick Co. of Great Britain Limited.

Nº 167.540 — Inpower Works Proprietary Limited.

Nº 167.722 — Fuller Co. — Arquivem-se os processos.

DIVISÃO DE PATENTES

Em 10 de agosto de 1970

Notificação

Depois de decorrido o prazo de 60 dias, a partir da presente data para recurso e se nenhum interessado do mesmo se valer ficam notificados os requerentes abaixo mencionados para comparecer a este Departamento, a fim de efetuarem o pagamento da Taxa Final, dentro do prazo de 60 dias, contados da data em que tiver expirado aquele prazo de recurso:

Privilégio de Invenção Deferido

Nº 146.735 — «Novas Disposições Construtivas em Conjunto de Tijelas e Pires» — Tatsusuke Imazumi.

Modelo Industrial Deferido

Nº 150.476 — «Novo Modelo de Poltrona Anatômica» — Giroflex S/A Cadeiras e Poltronas.

Privilégio de Invenção Indeferidos

Nº 146.001 — Aperfeiçoamentos em Cinto de Segurança para Veículos — Luiz Henrique Coe'oh da Rocha.

Nº 145.268 — Original Disposição em Sapatilha — Robert Ehrlich.

Nº 145.910 — Nova Disposição em Poltronas para Ônibus — Armações de Aço Probel S/A.

Nº 150.529 — Novo Modelo de Propetor para Biqueira de Sapatos — Visão Equipamentos de Proteção Ltda.

Modelo Industrial Indeferidos

Nº 142.605 — «Novo Modelo de Corno» — Gabesa G. Baulje S/A.

Nº 144.996 — «Novo Modelo de Alça para Sacos em Geral e Pastas para

Documentos» — Mercarias Nacionais Sociedade Anônima.

Nº 172.944 — «Novo e Original Desenho para Malharias e Similares» — Malharia Mascote S/A.

Nº 187.260 — «Nova e Original Configuração Ornamental Aplicada a Máquina para Identificar Documentos» — Pedro Penna Franca.

Exigências Técnicas

Nº 149.928 — Imperial Chemical Industries Limited.

Nº 191.370 — Westfallische Metall Industrie KG Hueck & Co.

Nº 193.184 — José Urbano Prates.

Nº 193.404 — Lanificio Kurashiki do Brasil S/A.

Nº 194.413 — Teeg Research Inc.

Nº 194.414 — Franz Whernman AB Konsulterande Ingenjorsbyra.

Nº 194.415 — Trafikaktiebolaget Grangersberg Oxelosund.

Nº 194.423 — Imperial Chemical Industries Limited.

Nº 194.425 — Hovercraft Development Limited.

Nº 194.429 — Alberto Milano de Lacerda.

Nº 194.430 — Mattel Inc.

Nº 194.431 — Macaplast S/A.

Nº 194.434 — Helvan Com., Ind. e Imp. Ltda.

Nº 194.435 — Joaquim Guimarães de Albuquerque.

Nº 194.437 — Francisco Hil Odorico de Moraes.

Nº 195.083 — Indústria Plástica Metalúrgica Plaza Ltda.

Nº 195.344 — Maria Aparecida de Carvalho.

Nº 195.354 — Vincent J. Mankowsky e Lou F. Carrier.

Nº 195.549 — Scorro S/A Indústria e Comércio.

Nº 195.853 — João Mariano Lino.

Nº 195.982 — Paulo Ignacio Almeida.

Oposições

Domenico Bestetti & Cia. Ltda. (opponente do termo 149.415 — P. I.).

Indústrias Gemmer do Brasil S/A (opponente do termo 161.346 — P. I.).

Amsted Industries Incorporated (opponente do termo 161.879 — P. I.).

Santa Lucia Cristais Ltda. (opponente do termo 162.439 — P. I.).

São Paulo Alpargatas S/A e Sindicato da Indústria de Confecções de Roupas para Homens no Estado da Guanabara (opponente do termo 167.779 — D. ou M. I.).

S. A. Tubos Brasilit (opponente do termo nº 169.080 — P. I.).

Indústria Brasileira de Filtros Iramp S/A. (opponente do termo número 169.099 — P. I.).

1) O expediente das repartições públicas, destinado à publicação, será recebido na Seção de Comunicações até às 17 horas. O atendimento do público pela Seção de Redação será de 12 às 18 horas.

2) Os originais para publicação, devidamente autenticados, deverão ser datilografados diretamente, em espaço dois, em papel acetinado ou apergaminhado, medindo 22x33 centímetros, sem emendas ou rasuras que dificultem a sua compreensão, em especial, quando contiverem tabelas.

Serão admitidas cópias em tinta preta e indelével, a critério do D.I.N.

3) As reclamações pertinentes à matéria retribuída, nos casos de erro ou omissão, serão encaminhadas, por escrito, à Seção de Redação até o quinto dia útil subsequente à publicação.

4) As assinaturas serão tomadas no D.I.N. O transporte por via aérea será contratado separadamente com a Delegacia da Empresa Brasileira de Correios e Telégrafos em Brasília. Esta poderá se encarregar também de encaminhar o pedido de assinatura ao D.I.N. Neste caso, o assinante dirigirá ao D.I.N. o pedido de assinatura e o pagamento do valor correspondente, na forma do item seguinte.

5) A remessa de valores para assinatura, que será acompanhada de esclarecimentos quanto à sua aplicação, será feita somente por

EXPEDIENTE

DEPARTAMENTO DE IMPRENSA NACIONAL

DIRETOR-GERAL

ALBERTO DE BRITTO PEREIRA

CHEFE DO SERVIÇO DE PUBLICAÇÕES

CHEFE DA SEÇÃO DE REDAÇÃO

J. B. DE ALMEIDA CARNEIRO

FLORIANO GUIMARÃES

DIÁRIO OFICIAL

SEÇÃO III

Seção de publicidade do expediente do Departamento Nacional de Propriedade Industrial do Ministério da Indústria e do Comércio

Impresso nas oficinas do Departamento de Imprensa Nacional

ASSINATURAS

REPARTIÇÕES E PARTICULARES		FUNCIONÁRIOS	
Semestre	Cr\$ 18,00	Semestre	Cr\$ 13,50
Ano	Cr\$ 36,00	Ano	Cr\$ 27,00
Exterior		Exterior	
Ano	Cr\$ 39,00	Ano	Cr\$ 30,00

PORTE AEREO

Semestre	Cr\$ 102,00	Ano	Cr\$ 204,00
----------------	-------------	-----------	-------------

NÚMERO AVULSO

- O preço do número avulso figura na última página de cada exemplar
- O preço do exemplar atrasado será acrescido de Cr\$ 0,01, se do mesmo ano, e de Cr\$ 0,01 por ano, se de anos anteriores.

cheque ou vale postal, em favor do Tesoureiro do Departamento de Imprensa Nacional. Quanto ao contrato de porte aéreo, em favor da Delegacia Regional da Empresa Brasileira de Correios e Telégrafos em Brasília.

6) No caso de porte aéreo para localidade não servida por esse meio de transporte, a Delegacia Regional da Empresa Brasileira de Correios e Telégrafos em Brasília se obriga a completar o encaminhamento ao destinatário por outras vias, independentemente de acréscimo no preço.

7) A Delegacia Regional da Empresa Brasileira de Correios e Telégrafos em Brasília reserva-se o direito de reajustar os seus preços, no caso de elevação de tarifas comerciais aéreas, mediante aviso-prévio aos assinantes.

8) Os prazos da assinatura e do porte aéreo poderão ser semestral ou anual e se iniciarão sempre no primeiro dia útil do mês subsequente. O prazo das assinaturas para o Exterior é somente anual e não haverá transporte por via aérea.

9) A renovação deverá ser solicitada com antecedência de 30 dias do vencimento da assinatura e do porte aéreo. Vencidos, serão suspensos independentemente de aviso-prévio

10) Para receberem os suplementos às edições dos órgãos oficiais, os assinantes deverão solicitá-los no ato da assinatura.

Alfred Teves G.M.B.H. (opponente do termo nº 169.559 - P.I.).

Alfred Teves G.M.B.H. (opponente do termo nº 171.264 - P.I.).

Hévea S.A. Indústria de Plásticos, Manufaturas Back Ltda. e Itap S.A. Indústria Técnica de Artefatos Plásticos (opponentes do termo nº 171.664 - P.I.).

Indústria Paraense de Artefatos de Borracha S.A. (opponente do termo número 188.871 - D. ou M.I.).

Fernando de Alencar Pinto S. A. Importação e Exportação (opponente do termo nº 189.330 - D. ou M.I.).

Vulcan Material Plástico S. A. (opponente do termo nº 297.292 - P.I.).

Porcelana Real S.A. (opponente do termo nº 192.256 - D. ou M.I.).

Bebidas Merino S.A. e Orniex S.A. Organização Nacional de Importação e Exportação (opponentes do termo número 192.271 - D. ou M.I.).

Mecânica Oriente Ltda. (opponente do termo nº 193.320 - M.I.).

Exigências técnicas

Nº 192.256 - Alim Nemer Maikel.

Nº 192.271 - Carlo Grillo.

Nº 193.220 - Clemente Scomparin.

Arquivamento de processos

Nº 182.294 - Domingos Afonso (Arquive-se o processo).

Retificação de clichê

Nº 523.546 - Serval - Serval - Sociedade Especialistas Rodoviários da Via Anchieta Ltda. - Cl. 38 - clichê publicado em 17-4-1962.

Nº 541.549 - Aurora Boreal - Solar Indústria e Comércio de Produtos Químicos Ltda. - Cl. 46 - clichê publicado em 6-5-1970.

Nº 710.889 - Endibay - Farbena-fabrik Bayer Aktiengesellschaft -

Cl. 2 - clichê publicado em 15 de dezembro de 1935.

Nº 783.792 - Intil - Intil Indústria Gráfica Ltda. - Cl. 32 - clichê publicado em 6-5-1970.

Nº 793.843 - Boletim UEG - Universidade do Estado da Guanabara - Cl. 32 - clichê publicado em 6 de maio de 1970.

Nº 809.729 - Argus - Waldir Luiz da Silva - Cl. 50 - clichê publicado em 27-9-1967.

Nº 809.759 - Reites - Comercial Reis Tecidos Ltda. - Cl. 36 - clichê publicado em 28-9-1967.

Nº 809.763 - Título - Borrachas e Plásticos da Bahia - Borrachas e Plásticos da Bahia Ltda. - Cl. 28 - clichê publicado em 28-9-1967.

Nº 843.327 - Sino - Sociedade Industrial de Olinda - Sino Sociedade Industrial de Olinda - Cls. 33, 36 - clichê publicado em 25-1-1968.

Nº 826.876 - Exxon - Standard Oil Company - Cls. 1, 2, 3, 4, 5, 6, 11, 12, 17, 22, 23, 24, 25, 27, 29, 30, 31 - clichê publicado em 9-1-1968.

Nº 828.567 - Torre - Cotofificio da Torre S.A. - Cl. 38 - clichê publicado em 12-1-1968.

Nº 835.374 - "Do Parente" - Alvaro Piovesan - Cl. 41 - clichê publicado em 29-1-1968.

Nº 844.630 - Rodaric - Dawid - Przemyslaw - Cls. 23, 34, 40 - clichê publicado em 9-4-1968.

Nº 844.623 - Sinal de Propaganda - Carlos Callado Corretores de Câmbio e Valores Ltda. - Cl. 33 - clichê publicado em 9-4-1968.

Nº 845.001 - Escolas Profissionais Urubatan - Leônidas Sampaio dos Reis - Cls. 32, 33, 38 - clichê publicado em 17-4-1968.

Nº 845.051 - Frase - Filtrela - Frolonga o Seu Prazer de Fumar -

Cl. 44 - clichê publicado em 17 de abril de 1968.

Nº 845.104 - Título - Novaudi - Auditoria e Organização de Empresas - Novaudi - Auditoria e Organização de Empresas S/C Ltda. - Cl. 32 - clichê publicado em 19-4-1968.

Nº 845.154 - Título - Depósito de Tecidos Lucamartex - Luchiani & Cia. - Cl. 23 - clichê publicado em 19-4-1968.

Nº 845.174 - Título - Curso de Línguas All America - Cl. 33 - clichê publicado em 19-4-1968.

Nº 845.224 - Frase - Seu Fornecedor Não Tem ODD? Não Troque de Marca - Troque de Fornecedor. - Orniex S.A. Organização Nacional de Importação e Exportação - Classe 46 - clichê publicado em 19 de abril de 1968.

Nº 809.846 - Maxim - Fábrica de Cigarros Sudan S.A. - Cl. 44 - clichê publicado em 28-9-1967.

Nº 809.849 - Depósito da Marca São Benedito - Cl. 50 - Pósto de Serviço São Benedito Ltda. - clichê publicado em 28-9-1967.

Nº 809.850 - Espumex - R. Ikeda & Cia. Ltda. - Cl. 41 - clichê publicado em 28-9-1967.

Nº 809.854 - Cihol - Importadora e Comercial Cihol Ltda. - Cl. 8 - clichê publicado em 28-9-1967.

Nº 809.855 - Prosul - Representações Prosul Ltda. - Cl. 8 - clichê publicado em 28-9-1967.

Nº 809.857 - "N" - Les Successeurs de F. Cazanove - Cl. 11 - clichê publicado em 28-9-1967.

Nº 809.858 - "N" - Les Successeurs de F. Cazanove - Cl. 14 - clichê publicado em 28-9-1967.

Nº 809.859 - "N" - Les Successeurs de F. Cazanove - Cl. 15 - clichê publicado em 28-9-1967.

Nº 809.860 - "N" - Les Successeurs de F. Cazanove - Cl. 32 - clichê publicado em 28-9-1967.

Nº 809.861 - "N" - Les Successeurs de F. Cazanove - Cl. 38 - clichê publicado em 28-9-67.

Nº 809.862 - "N" - Les Successeurs de F. Cazanove - Cl. 41 - clichê publicado em 28-9-1967.

Nº 809.863 - "N" - Les Successeurs de F. Cazanove - Cl. 43 - clichê publicado em 28-9-1967.

Nº 809.864 - "N" - Les Successeurs de F. Cazanove - Cl. 49 - clichê publicado em 28-9-1967.

Nº 809.865 - "N" - Expectozan - Antônio Domingos Zala - Cl. 3 - clichê publicado em 28-9-1967.

Nº 809.868 - Truder - Truder Sistemas Eletrônicos Ltda. - Cl. 8 - clichê publicado em 28-9-1967.

Nº 809.880 - Título - SCAL Sociedade Civil de Administração - SCAL Sociedade Civil de Administração Ltda. - Cl. 33 - clichê publicado em 28-9-1967.

Nº 809.885 - Morgel - Metalúrgica Morgel Ltda. - Cl. 5 - clichê publicado em 28-9-1967.

Nº 809.890 - Regicon - Regicon Sociedade de Construções e Administração - Cl. 33 - clichê publicado em 28-9-1967.

Nº 809.925 - Rodeio - Rodeio de Carros S/C - Cl. 21 - clichê publicado em 28-9-1967.

Nº 809.936 - Título - Alha Imunização de Madeiras - Alexandre Baraldo - Cl. 4 - clichê publicado em 28-9-1967.

Nº 809.957 - Amendoia - Ramos de Almeida Importação Ltda. - Cl. 41 - clichê publicado em 28 de setembro de 1967.

Nº 810.037 - Título - Edifício Co-rodado - Condomínio do Edifício Co-

rcado — Cl. 33 — clichê publicado em 23-9-1967 — Estabelecido na Guanabara.

Nº 810.082 — Forgeral — Forgeral Comércio e Importação Ltda. — Cl. 50 — clichê publicado em 28 de setembro de 1967.

Nº 810.090 — Recopral — Recopral Representações e Comércio de Produtos Alimentícios Ltda. — Cl. 41 — clichê publicado em 28-9-1967.

Nº 810.098 — Nayunyl — Indústria e Comércio de Roupas Nayunyl Ltda. — Cl. 36 — clichê publicado em 28-9-1967.

Nº 810.099 — Pão-de-Lo de Alfeizerão — Marcelo Machado Soares Ribeiro — Cl. 41 — clichê publicado em 28-9-1967.

Nº 810.122 — "Ce-Cap" — Marko Lajovic — Cl. 8 — clichê publicado em 23-9-1967.

Nº 810.149 — Listas Telefônicas Nacional — Orsana Organização Nacional Administradora S.A. — Cl. 32 — clichê publicado em 28-9-1967 — Estabelecida em S. Paulo.

Nº 810.196 — Ibrapa — Ibrapa Indústria Brasileira de Plásticos Aliança Ltda. — Cl. 25 — clichê publicado em 28-9-1967.

Nº 810.233 — Riorax — Laboratório Riorax Ltda. — Cl. 10 — clichê publicado em 28-9-1967.

Nº 810.235 — "Lasalett" — Sapataria La-Salet Ltd. — Cl. 36 — clichê publicado em 28-9-1967 — Estabelecida nesta Cidade — Guanabara.

Nº 810.237 — Friburgo — Calçados Friburgo Ltda. — Cl. 36 — clichê publicado em 28-9-1967 — Estabelecido no Rio Grande do Sul.

Nº 810.243 — Corel — Corel Comércio e Representações Ltda. — Cl. 41 — clichê publicado em 29 de setembro de 1967 — Estabelecida na Guanabara.

Nº 810.257 — "Lady Catherine" — Stanley Home Products Inc. — Cl. 48 — clichê publicado em 29-9-1967.

Nº 810.268 — Românticos de Ipanema — Thomas Norio Ito — Cl. 33 — clichê publicado em 29-9-1967.

Nº 810.272 — Esmeralda — Indústria e Comércio de Artefatos de Alumínio Esmeralda Ltda. — Cl. 11 — clichê publicado em 29-9-1967.

Nº 810.274 — Palácio das Festas — Palácio das Festas Indústria, Comércio e Representações Ltda. — Cl. 38 — clichê publicado em 29-9-1967.

Nº 810.279 — Frevo — Frevo Comércio de Calçados Ltda. — Cl. 36 — clichê publicado em 29-9-1967 — Estabelecido em S. Paulo.

Nº 810.282 — Santa Adélia — Santa Adélia Sociedade Comercial Ltda. — Cl. 12 — clichê publicado em 29-9-1967 — Estabelecido em São Paulo.

Nº 810.283 — Jolafada — Jolafada Jóias e Relógios Ltda. — Cl. 13 — clichê publicado em 29-9-1967 — Estabelecido em S. Paulo.

Nº 810.305 — General Lecor 66 — General Lecor 66 Automóveis Ltda. — Cl. 21 — clichê publicado em 29-9-1967.

Nº 810.312 — "C.B.P.O." — Companhia Brasileira de Projectos e Obras — CBPO — Cl. 50 — clichê publicado em 29-9-1967.

Nº 810.313 — Rocha — Caragem Rocha Ltda. — Cl. 47 — clichê publicado em 29-9-1967.

Nº 810.321 — Canduba — Lanches Sanduba Ltda. — Cl. 41 — clichê publicado em 29-9-1967.

Nº 810.332 — "4.921" — Auto "4.921" Ltda. — Cl. 21 — clichê publicado em 29-9-1967.

Nº 810.351 — "Prominter" — Prominter — Promoções Internacionais de Turismo Ltda. — Cl. 33 — clichê publicado em 29-9-1967.

Nº 810.352 — "Anice Raquel" — Roupas e Calçados Anice Raquel Ltda. — Cl. 36 — clichê publicado em 29-9-1967.

Nº 810.353 — "Shopping Center do A.B.C." — Victório Vera Verza — Cl. 50 — clichê publicado em 29 de setembro de 1967 — Estabelecido em São Paulo.

Nº 833.410 — Superserviços — Companhia Brasileira de Gás — Classe 50 — clichê publicado em 29 de setembro de 1967.

Nº 830.129 — Hungaroton — Magyar Hanglemezgyártó Vállalat — Cl. 8 — clichê publicado em 16 de janeiro de 1968.

Nº 832.357 — Coluna — Coluna S.A. Gráfica Jogos e Brinquedos — Cl. 39 — clichê publicado em 22 de janeiro de 1968.

Nº 832.360 — Coluna — Coluna S.A. Gráfica Jogos e Brinquedos — Cl. 25 — clichê publicado em 22 de janeiro de 1968.

Nº 832.362 — Coluna — Coluna S.A. Gráfica Jogos e Brinquedos — Cl. 8 — clichê publicado em 22 de janeiro de 1968.

Nº 832.370 — Doçura Mirabel — Mirabel — Produtos Alimentícios S.A. — Cl. 41 — clichê publicado em 22 de janeiro de 1968.

Nº 832.438 — Carambel — Indústria Têxtil Carambel S.A. — Cl. 23 — clichê publicado em 22-1-1968.

Nº 832.446 — "Suchard Nuez-Noix" — Suchard Holding Societe Anonyme — Cl. 41 — clichê publicado em 22 de janeiro de 1968.

Nº 832.447 — "Milka" — Suchard Holding Societe Anonyme — Cl. 41 — clichê publicado em 22-1-1968.

Nº 832.450 — "Suchard Blanc" — Suchard Holding Societe Anonyme — Cl. 41 — clichê publicado em 22-1-68.

Nº 832.451 — Suchard Blanc — Suchard Holding Societe Anonyme — classe 41 — clichê publicado em 22 de novembro de 1968.

Nº 840.200 — Hidratebe — Bracco — Novotherápica Laboratórios S.A. — Classe 3 — clichê publicado em 9-2-1968.

Nº 840.212 — Amazônia — Amazônia Derivados do Petróleo S.A. — classe 4 — clichê publicado em 8 de fevereiro de 1968.

Nº 840.215 — Amazônia — Amazônia Derivados do Petróleo S.A. — classe 28 — clichê publicado em 9 de fevereiro de 1968.

Nº 840.228 — "ISIS" — Isis Passagens e Turismo Ltda. — Classe 50 — clichê publicado em 9-2-1968.

Nº 840.235 — California Girl — Clairol Incorporated — Classe 48 — clichê publicado em 9-2-1968.

Nº 840.239 — "Gra - Limão" — Gra - Limão Refresco Ltda. — Classe 43 — clichê publicado em 9 de fevereiro de 1968.

Nº 840.255 — "Serrita" — Zadir Pinto do Rego — Classe 42 — clichê publicado em 9-2-68.

Nº 834.568 — Brasil - Sio Sociedade Industrial de Café Ltda. — Classe 41 — clichê publicado em 26 de janeiro de 1968.

Nº 834.932 — Emblemática — Degremont S.A. Engenharia Saneamento - Tratamento de Água - Classe 2 — clichê publicado em 26-1-1968.

Nº 834.946 — Finkl - Malharia Irmãos Daher Daud S.A. — Classe 36 — clichê publicado em 26-1-1968.

Nº 834.989 — Bancoeste — Banco Mineiro do Oeste S.A. — Classe 50 — clichê publicado em 26-1-1968 — Estabelecido em Belo Horizonte.

Nº 834.990 — Bancoeste — Banco Mineiro do Oeste S.A. — Classe 25 — clichê publicado em 26-1-1968.

Nº 849.034 — "Imara" — Indústria Maranhense de Alimentos Ltda. —

Classe 41 — clichê publicado em 28 de maio de 1968 — Estabelecido em Maranhão.

Nº 849.077 — Tapajós — Transportadora Tapajós Ltda. — Classe 33 — clichê publicado em 28-5-1968 — Estabelecido no Paraná.

Nº 849.080 — Nortengue — Salgado do Norte Ltda. — Classe 41 — clichê publicado em 28-5-1968.

Nº 849.671 — Vigilante — Luiz Dagoberto Castro Di Calofiori — Classe 8 — clichê publicado em 4-6-1968.

Nº 849.803 — "BS" — BS - Cia. Distribuidora de Títulos e Valores Mobiliários — Classe 50 — clichê publicado em 7-6-1968.

Nº 849.847 — "Co Bermetal" — Co Bermetal Estruturas e Coberturas Metálicas Ltda. — Classe 16 — clichê publicado em 10-6-1968.

Nº 849.857 — "Pour Vous" — Boutique "Pour Vous" — Classe 36 — clichê publicado em 10-6-1968.

Nº 838.468 — Título — Sartor Comissária de Imóveis — Sartor Ltda. Comissária de Imóveis — Classe 33 — clichê publicado em 4-2-1968.

Nº 838.500 — Credimpar - Companhia de Crédito Imobiliário do Paraná Credimpar — Classe 32 — clichê publicado em 5-2-1968.

Nº 838.503 — Belinky-Almeida — Belinky-Almeida — Companhia Brasileira de Engenharia e Construções — Classe 33 — clichê publicado em 5 de fevereiro de 1968.

Nº 838.504 — Belinky-Almeida — Belinky-Almeida Companhia Brasileira de Engenharia e Construções — Classe 50 — clichê publicado em 5 de fevereiro de 1968.

Nº 838.529 — Glória - Fábrica de Escadas e Artefatos de Madeira Glória Ltda. — Cl. 26 — clichê publicado em 5-2-1968.

Republicação

Diretor Geral — Divisões — Serviços e Seções.

Em 10 de agosto de 1970

Diário Oficial de 3-4-5-8-70

TAXA FINAL

Notificação

* convidado o requerente abaixo mencionado a comparecer a este Departamento no prazo de 60 dias, a fim de efetuar o pagamento da taxa final e da primeira anuidade, para que sejam expedidas as cartas patentes.

Nº 166.605 — Tinsley & Filhos S.A.

Notificação

Depois de decorrido o prazo de 60 dias a partir da presente data para recurso, e se nenhum interessado do mesmo se valer, ficam notificados os requerentes abaixo mencionados para comparecer a este Departamento a fim de efetuar o pagamento da taxa final, dentro do prazo de 60 dias contados da data em que tiver expirado aquele prazo de recurso.

Desenho ou Modelo Industrial Defeito

Nº 176.179 — "Original Configuração de Vira de Calçados, Tênis, Keds e Correatos" — Ancora Indústria e Comércio Ltda.

Privilégios de Invenção Indeferidos

Nº 90.026 — "Espuma de Poliuretano e Processo de Fabricação" — The General Tire & Rubber Company.

Nº 165.433 — "Composição de Limpeza, Aperfecionada, Não Saponácea, Estável" — Sterling Drug Inc.

Nº 156.672 — "Caixa para Embalagem de Ferramentas Artigos" — Indústria Gráfica Mauá S.A.

Nº 120.748 — "Processo para Preparação de Heterocíclicos" — Compagnie Française des Matières Colorantes.

Transferências e Alterações de Nome do Titular de Processos

Foram mandados anotar nos processos abaixo mencionados as seguintes transferências e alterações de nome do titular de processos:

Dresser Industries Inc. (transf. para seu nome da pat. P.I. nº 181.049)
Cabot Corporation (transf. para seu nome da P.I. 192.639)
Cabot Corporation (transf. para seu nome da pat. P.I. nº 193.268).

Cumpra as exigências:

Nº 172.406 — Industrial e Comercial Importadora Inc. Ltda.
Nº 172.407 — Industrial e Comercial Importadora Inc. Ltda.

Nº 174.901 — Eugênio Edmundo Lemke.

Nº 192.508 — Manuel Gascon Pina.
Nº 194.178 — Sherwin Williams do Brasil S.A. Tintas e Vernizes.

Nº 192.445 — Gorresen's Pty Limited.
Nº 194.046 — N.V. Organon.

Nº 194.066 — Koichiro Yahara.
Nº 194.074 — Lepetit S.p.A. Grupo Per La Ricerca Scientifica e La Produzione Chimica Farmaceutica.

Nº 151.852 — Jorge Rachid.
Nº 154.628 — Apesa Equipamentos Elétricos S.A.

Nº 155.008 — Pastifon S.A. Plásticos e Derivados.
Nº 156.029 — Vicente Rodrigues de Godoy Júnior.

Nº 173.195 — Violante & Cia. Ltda.
Nº 104.938 — The General Tire & Rubber Company.

Nº 193.149 — Frankl & Kirchner Fabrik Fur Elektromotoren Und Elektrische Apparate.

Nº 133.646 — British Industrial Plastics Limited.

Nº 194.003 — Recherche Et Industrie Therapeutiques R.I.T.

Nº 194.028 — Miguel Gonçalves. Opostões

Victório Canteruccio (oposente do termo nº 159.609 — P.I.)
Empresa Brasileira de Relógios Hora S.A. e Tagus Dimas de Melo Pimenta S.A.

Indústria de Relógios (oposente do termo nº 199.041 — M.I.)

Sindicato da Indústria de Produtos de Cacau e Balas de São Paulo (oposente do termo nº 180.050 — M.I.)

Kelson's Indústria e Comércio S.A. e Ika Irmãos Knopfholz S.A. Ind. e Comércio (oposente do termo 178.451 — D. ou M.I.)

Porcelana Real S.A. (oposente do termo nº 193.618 — M.I.)

Bozzano S.A. Comercial, Industrial e Importadora, Chesebrough Pond's Inc. (oposente do termo nº 195.047 — P.I.)

Porcelana Real S.A. (oposente do termo nº 193.615 — M.I.)

Porcelana Real S.A. (oposente do termo nº 193.623 — M.I.)

Luiz Machado de Sá (oposente do termo nº 195.215 — M.I.)

Porcelana Real S.A. (oposente do termo nº 195.547 — M.I.)

Artur Eberhardt S.A. Indústrias Reunidas (oposente do termo número 195.254 — M.I.)

Porcelana Real S.A. (oposente do termo nº 193.621 — M.I.)

Porcelana Real S.A. (oposente do termo nº 193.617 — M.I.)

Porcelana Real S.A. (oposente do termo nº 193.614 — M.I.)

Porcelana Real S.A. (oposente do termo nº 193.063 — M.I.)
Porcelana Real S.A. (oposente do termo nº 193.059 — M.I.)

Porcenala Real S.A. (opoente do termo nº 193.058 — M.I.)
 Porcenala Real S.A. (opoente do termo nº 193.060 — M.I.)
 Porcenala Real S.A. (opoente do termo nº 193.061 — M.I.)
 Porcenala Real S.A. (opoente do termo nº 193.618 — M.I.)
 Porcenala Real S.A. (opoente do termo nº 193.619 — M.I.)
 Porcenala Real S.A. (opoente do termo nº 193.620 — M.I.)
 Porcenala Real S.A. (opoente do termo nº 193.622 — M.I.)
 Porcenala Real S.A. (opoente do termo nº 193.625 — M.I.)
 Giroflex S.A. Cadeiras e Poltronas (opoente do termo nº 196.246 — M.I.)
 Aramificio Vidal S.A. (opoente do termo 191.267 — D. ou M.I.)

Exigências Técnicas:
 Nº 193.616 — Cia. Vidraria Santa Marina.
 Nº 195.047 — Ka-Za Com. e Ind. de Plásticos Ltda.
 Nº 193.615 — Cia. Vidraria Santa Marina.
 Nº 193.623 — Cia. Vidraria Santa Marina.
 Nº 195.215 — Rexall Drug and Chemical Company.
 Nº 195.547 — Cia. Vidraria Santa Marina.
 Nº 195.254 — Paulo Ignácio de Almeida.
 Nº 193.621 — Cia. Vidraria Santa Marina.
 Nº 193.617 — Cia. Vidraria Santa Marina.
 Nº 193.614 — Cia. Vidraria Santa Marina.
 Nº 193.063 — Cia. Vidraria Santa Marina.
 Nº 193.059 — Cia. Vidraria Santa Marina.
 Nº 193.068 — Cia. Vidraria Santa Marina.
 Nº 193.060 — Cia. Vidraria Santa Marina.
 Nº 193.061 — Cia. Vidraria Santa Marina.
 Nº 193.618 — Cia. Vidraria Santa Marina.
 Nº 193.619 — Cia. Vidraria Santa Marina.
 Nº 193.620 — Cia. Vidraria Santa Marina.
 Nº 193.622 — Cia. Vidraria Santa Marina.
 Nº 193.625 — Cia. Vidraria Santa Marina.
 Nº 196.246 — Desmontável Indústria de Cadeiras e Poltronas Ltda.
 Nº 191.267 — Eugênio Gomes Loureiro.

Recurso
 S.A. Tubos Brasilit (recorrente do termo nº 185.029 — M.I.)

Diversos
 Nº 142.790 — Industrias de Chocolates Lacta S.A. (arquite-se a petição)
 Nº 149.649 — Meridional S.A. Comércio e Indústria (arquite-se a petição).
 Nº 152.908 — Herman S.A. Indústria e Comércio (arquite-se a petição).
 Nº 160.120 — Denis Jean Lacabanne (arquite-se a petição).
 Nº 160.121 — Denis Jean Lacabanne (arquite-se a petição).

Arquivados por falta de pagamento da taxa final

Nº 144.900 — Mario de Castro Figueiroa.
 Nº 162.695 — Rexall Drug and Chemical Company (arquivem-se os processos).

Arquivamento de Processos
 Nº 194.146 — Farbenfabriken Bayer Aktiengesellschaft (arquite-se o processo).

Retificação de Pontos
 Nº 188.791 — Modelo Industrial "Nóvo Modelo de Poltrona" de Sérgio Wladimir Bernardes — pontos publicados em 3-8-70.
 Nº 193.954 — Modelo Industrial "Um Nóvo Tipo de Brinquedo para Folguedo e Exercício Físico de Crianças e Adultos" de Haruichi Imahata — pontos publicados em 3-8-70.

Nº 156.648 — Privilégio de Invenção "Aperfeiçoamento em Sistemas de Comutação Telefônicos" de Standard Electrica S.A. pontos publicados em 3-8-70.

Nº 158.184 — Privilégio de Invenção "Dispositivo Comutador Elétrico de Alta Capacidade" de David Olof Hagglund — pontos publicados em 4 de agosto de 1970.

Nº 154.965 — Privilégio de Invenção "Aperfeiçoamentos em Antenas de Televisão" de Superex — pontos publicados em 4-8-70.

Republicação
 Diretor Geral — Divisões — Serviços e Seções

Em 10 de agosto de 1970

Diário Oficial de 3-4-5-8-70

Restaura-se e Expeça-se o Certificado
 Santos Bahdur Incorporação e Venda de Imóveis Ltda. (na restauração do termo nº 641.277 — título de estabelecimento).

Marcas inaeferidas
 Nº 633.797 — Corvin — Confecções Corvin Ltda. — cl. 36.

Nº 551.455 — Alvorada — Ceramica Alvorada Ltda. — classe 16.
 Nº 537.276 — CBL — CBL Cia. Brasileira de Lâmpadas — classe 14.
 Nº 633.394 — Discos Mirim — Elias Reis de Azevedo — classe 32.

Nº 637.612 — Nova Aurora — Livio Lima Tecidos S.A. — classe 40.

Nº 660.531 — New York University — R. Miranda & Cia. Ltda. — classe 36.

Nº 699.333 — Carioca — Magazin Carioca Ltda. — classe 36.

Nº 342.087 — Chá Dançante — Som Indústria e Comércio S.A. — classe 8.

Nº 650.785 — Iguara — J. R. Castro — classe 41.

Nº 451.639 — Brasília — Marcello de Salles Galvão — classe 44.

Nº 454.266 — Cometa — Indústria de Moldes Mecânica e Estamparia Cometa Ltda. — classe 33.

Nº 461.970 — Granada — José Mendes de Andrade — cl. 41.

Nº 467.708 — Promovendas — Promovendas Promoção de Vendas Ltda. — classe 38.

Nº 475.155 — Marilândia — Fábrica de Doces Cristal Ltda. — classe 41.

Nº 486.541 — São Luiz — Companhia Comercial e de Representações São Luiz — cl. 38.

Nº 511.822 — Fynsec Ballor — G. B. Pizziol S. P. A. — classe 42.

Nº 514.666 — Vov — G. B. Pizziol S. P. A. — classe 41.

Nº 519.163 — Labrador — Labrador S.A. Comércio Indústria Agricultura e Pecuária — classe 19.

Nº 580.196 — M. M. — Machado e Moreira Indústrias e Comércio Ltda. — classe 40.

Título de Estabelecimento Indeferidos
 Nº 626.265 — Fábrica de Móveis Santa Terezinha — Demerval dos Santos — classes 4 — 26 — 33 — 34 — 40.

Nº 496.558 — Fone Higien — Severino Mortari — classe 33.

Nº 515.791 — Manara Bar Restaurante — Manara Bar e Restaurantes Ltda. — classe 41.

Sinal de Propaganda Indeferidos

Nº 571.850 — Weston — Weston S.A. Produtos Alimentícios — classe 41.

Frase de Propaganda Indeferidos

Nº 571.654 — Mate Frio ou Quente Faz Bem a Gente — Instituto Nacional do Mate — classes 41 e 43.

Contrato de Exploração

Marisa Lojas Varejistas Ltda. (no pedido de contrato de exploração no título Casa Marisa — reg. 315.295 de Bernardo Goldfarb). — Averbese o contrato de exploração.

Transferência e Alteração de Nomes de Titular de Processos

União dos Torrefadores de Café do Espírito Santo Ltda. (transferência para o seu nome da marca Café Havanaite — reg. 191.238).

Refinação Industrial do Caju S.A. (transferência para seu nome da marca Siri — reg. 357.315).

Toray Industries Inc. (na alteração de nome da marca Delacoule — termo nº 624.330).

Apresentem Procuração

Nº 754.132 — Ótica e Comércio Carvalho Reis S.A.
 Nº 754.133 — Ótica e Comércio Carvalho Reis S.A.

Nº 754.134 — 754.135 — 754.136 — Ótica e Comércio Carvalho Reis S.A.
 Nº 754.175 — Eletromáquinas Suisas Ltda.

Nº 754.265 — Americaimport S.A. Comércio Indústria Importação e Exportação.

Ns. 754.266 — 754.268 — 754.269 — America Import S/A Comércio, Indústria, Importação e Exportação.

Nº 754.318 — Promoções Técnicas e Representações Waler Ltda.

Nº 754.485 — Casa de Saúde Santa Mônica S/A.
 Nº 756.145 — Alexandre Scharff.

Nº 756.473 — Levi Y Companhia.
 Nº 756.528 — Dionysio da Silva.

Nº 756.563 — Sociedade Exportadora e Importadora Comind Ltda.
 Nº 756.806 — Alexandre Scharff.

Nº 757.465 — Papelaria Giroflex Limitada.

Nº 545.691 — Amazonas — Pucci Sociedade Anônima Artefatos de Borracha — classe 8.

Nº 758.502 — Colunas Automóveis Limitada — Colunas — classe 21.

Nº 758.503 — Reve Matic — Fabrique D'Horlogerie Achille Nicolet S/A — classe 8.

Nº 758.770 — Paulina Modas Ltda.
 Nº 758.851 — Industrias Químicas Kalu Ltda.

Exigências Diversas

Dainihongungu Kabushiki (na alteração de nome nos termos ns. 683.697 e 683.698) — Cumpra a exigência.

Conservas Brandão S A R L (junto ao registro nº 246.571).

ENERGIA NUCLEAR

PESSOAL TÉCNICO

DECRETO Nº 62.661 — DE 7-5-1968

DIVULGAÇÃO Nº 1.052

PREÇO: Cr\$ 0,60

A VENDA

Na Guanabara

Avenida Rodrigues Alves nº 1

Agência I:

Ministério da Fazenda

Atende-se a pedidos pelo Serviço de Recambólo Postal

Em Brasília

Na sede do D.I.N.

Ethicon Inc. (junto ao registro número 292.790).

The Esterbrook Pen Co. (junto ao registro nº 299.384).

Jau Indústria e Comércio S/A (junto ao registro nº 341.197).

Usinape Usinagens de Precisão S/A (junto ao registro nº 393.446).

Indag Indústria Agro-Pecuária Ltda. (junto ao termo nº 656.597).

Minerosul Comércio de Pedras Preciosas Ltda. (junto ao termo nº 686.806).

Magaldi Maia Publicidade Ltda. — titular do termo nº 742.356).

Britânia Marcas e Patentes Ltda. (junto ao termo nº 742.361).

Sociedade Técnica e Comercial de Goiânia Sotega S/A (junto ao termo nº 748.614).

Confecções Edas Indústria e Comércio Limitada (junto ao termo nº 749.255).

Lanover S/A Indústria de Malhas (junto ao termo nº 753.287).

Santos Ribeiro Comércio e Indústria de Cosméticos Ltda. (junto ao termo nº 753.718).

Hermann Indústria e Comércio Hic Sociedade Anônima (junto ao termo nº 746.813).

Tenge Engenharia Industrial Ltda. (junto ao termo nº 750.498).

Nº 648.264 — Empresa Industrial Garcia S/A.

Nº 660.475 — Carlos Alberto Teixeira Menezes.

Nº 663.161 — Morcing Cabos de Aço Ltda.

Nº 562.752 — Estamparia São Thomaz S/A Comércio e Indústria.

Nº 568.878 — Móveis e Instalações Comerciais Insalarte Ltda.

Nº 615.571 — Sociedade Rádio Marconi Ltda.

Nº 720.296 — Den. Net. Aparelhos Anti-Incêndio Ltda.

Nº 719.850 — Indústria Metalúrgica e Plástica Vértice Ltda.

Nº 723.488 — Irmãos Marcelino.

Nº 563.484 — F. P. Tramontano.

Nº 510.726 — Topego Sociedade Anônima Industrial Y Comercial.

Nº 667.213 — Campestre Colonizadora Exportadora e Agro-Pecuária Ltda.

Oposições

Bial Farmacêutica Ltda. e Canadian Hoechst Limited (oposentes do termo 790.067).

Diversos

Nº 831.661 — Ricardo Giovanini & Cia. — Nada há o que deferir.

Nº 641.341 — Metalúrgica Belmar Limitada — Aguarde-se.

Foram mandados arquivar por falta de pagamento da Taxa Final

Nº 596.666 — Be La Indústria de Artefatos de Borracha e Metais Ltda.

Nº 315.747 — Marcel Modas Ltda.

Nº 445.633 — The Goodyear Tire & Rubber Co.

Nº 694.653 — Varimex Polskie Towarzystwo Handlu Zagranicznego.

Nº 489.389 — Indústria de Camisas Inedit Ltda.

Nº 533.909 — Joho Publicidade Ltda.

Nº 534.161 — Studio de Reproduções Gráficas. Belector Ltda.

Nº 539.899 — Nino Transporte Pedrados Ltda.

Nº 540.573 — Cicof Consórcio Imobiliário de Construções e Organização de Financiamento Ltda.

Nº 630.368 — Itajupel — Itajupel Embalagens Ltda.

Nº 632.960 — Igarite — Industrial Madeireira Igarite Ltda.

Nº 633.996 — Oriel Empreendimentos Imobiliários S/A — Arquivem-se.

Arquivamento de Processos

Nº 263.946 — Pedro Mateo Nieto.

Nº 383.390 — Wickes Corporation.

Nº 527.126 — Veçago Máquinas e Acessórios Industriais Ltda.

Nº 536.802 — Turbocraft do Brasil Propulsão Marítima Ltda.

Nº 394.638 — Fábrica Ingotex S/A.

Nº 410.072 — Marcal Fomento Industrial Ltda.

Nº 455.841 — Nylok S/A Ferragens e Ferramentas.

Retificação de Clichê

Nº 835.066 — Emblemática — Julio Woodrow Rodrigues S/A Titulos e Valores — classe 50 clichê publicado em 26 de janeiro de 1968.

Nº 844.643 — Pial — Bar e Café Pial Ltda. — classe 42 clichê publicado em 10 de abril de 1968.

Nº 845.185 — Jocol — Jocol Organizações Reunidas S/C Ltda. — classe 60 clichê publicado em 19 de abril de 1968.

Nº 850.012 — Banco Geral — BGB Banco Geral do Brasil S/A — classe 33 clichê publicado em 11 de junho de 1968.

Nº 850.013 — Banco Geral — BGB Banco Geral do Brasil S/A — classe 33 clichê publicado em 11 de junho de 1968.

Nº 850.021 — Banco Geral Nacional — BGB Banco Geral do Brasil S/A — classe 33 clichê publicado em 11 de junho de 1968.

Nº 449.327 — Solutec S/A — Sociedade Técnica e Industrial de Lubrificantes Solutec S/A — classe 40 clichê publicado em 16 de junho de 1970.

Nº 829.959 — Mesquita — Mesquita Sociedade Anônima Comissária e Importadora — classe 7 clichê publicado em 16 de janeiro de 1968.

Nº 829.965 — Mesquita — Mesquita Sociedade Anônima Comissária e Importadora — classe 17 clichê publicado em 16 de janeiro de 1968.

Nº 829.862 — Título de Estabelecimento Lanches Montero de Lanches Montero Ltda. — Classes 41, 42, 43 e 44. clichê publicado em 16 de janeiro de 1968.

Nº 854.792 — Contasa de Contasa Companhia Nacional de Tabaco — Classe 44, clichê publicado em 7 de agosto de 1968.

Nº 854.790 — Bombas Carlessi de Francisco Carlessi — Classe 6, clichê publicado em 7 de agosto de 1968.

Nº 854.788 — Gaucha de Instalação Gaucha Ltda. — Classe 8, clichê publicado em 7 de agosto de 1968.

Nº 854.771 — Dahum de José Francisco de Moura — Classe 41, clichê publicado em 7 de agosto de 1968.

Nº 854.753 — Klabin de Klabin Irmãos & Cia. — Classe 19, clichê publicado em 7 de agosto de 1968. Es-

tabelecido em Rio de Janeiro, Guanabara.

Nº 854.757 — Klabin de Klabin Irmãos & Cia. — Classe 13, clichê publicado em 7 de agosto de 1968. Estabelecido no Estado da Guanabara.

Nº 854.756 — Klabin de Irmãos Klabin & Cia. — Classe 13, clichê publicado em 7 de agosto de 1968. Estabelecido no Estado da Guanabara.

Nº 854.755 — Klabin de Klabin Irmãos & Cia. — Classe 11, clichê publicado em 7 de agosto de 1968. Estabelecido no Estado da Guanabara.

Nº 854.754 — Klabin de Klabin Irmãos & Cia. — Classe 11, clichê publicado em 7 de agosto de 1968. Estabelecido no Estado da Guanabara.

Nº 854.617 — Miguel de Miguel Magalhães Júnior — Classe 36, clichê publicado em 6 de agosto de 1968.

Nº 854.577 — Personn de Personn Propaganda Ltda. — Classe 50, clichê publicado em 6 de agosto de 1968. Estabelecido no Estado da Guanabara.

Nº 854.557 — Turismo Hotel Clube de Turismo Total — Sociedade Civil — Lançamentos Administração — Empreendimentos Limitada — Classe 50, clichê publicado em 6 de agosto de 1968.

Nº 854.555 — Laboratel de Antônio Rodrigues Ferreira — Classe 50, clichê publicado em 6 de agosto de 1968.

Nº 854.554 — M. São Pedro Gravadora e Distribuidora de Discos de Martinho São Pedro Gravadora e Distribuidora de Discos Ltda. — Classe 8, clichê publicado em 6 de agosto de 1968.

Nº 854.552 — Bragador de Vinicola Conte Ltda. — Classe 42, clichê publicado em 6 de agosto de 1968.

Nº 854.526 — Keila de Confecções Dalila Ltda. — Classe 36, clichê publicado em 6 de agosto de 1968.

Nº 854.525 — Rodopy de Confecções Rodopy Ltda. — Classe 36, clichê publicado em 6 de agosto de 1968.

Nº 854.524 — "P M" de Progresso — Metalfrít S.A. Indústria e Comércio — Classe 21, clichê publicado em 6 de agosto de 1968.

Nº 854.523 — "P M" de Progresso — Metalfrít S.A. Indústria e Comércio — Classe 11, clichê publicado em 6 de agosto de 1968.

Nº 854.522 — "P M" de Progresso — Metalfrít S.A. Indústria e Comércio — Classe 8, clichê publicado em 6 de agosto de 1968.

Nº 854.521 — "P M" de Progresso — Metalfrít S.A. Indústria e Comércio — Classe 7, clichê publicado em 6 de agosto de 1968.

Nº 854.520 — "P M" de Progresso — Metalfrít S.A. Indústria e Comércio — Classe 6, clichê publicado em 6 de agosto de 1968.

Nº 854.519 — "P M" de Progresso — Metalfrít S.A. Indústria e Comércio — Classe 5, clichê publicado em 6 de agosto de 1968.

Nº 854.511 — Balpin de Balpin — Importação, Exportação, Indústria e Comércio de Máquinas Ltda. — Classe 49, clichê publicado em 6 de agosto de 1968.

Nº 484.848 — Importur de Importur — Importação e Exportação de Aparelhos Ltda. — Classe 10, clichê publicado em 27 de maio de 1961. Retificado o termo, clichê saiu no termo nº 484.847.

Nº 530.497 — Modelar de Representações Modelar Ltda. — Classe 41, clichê publicado em 9 de maio de 1962.

Nº 103.545 — Dentura de Colgate Palmolive Company — Classe 48, clichê publicado em 20 de outubro de 1965.

Nº 713.031 — Shield de Unilever Limited — Classe 48, clichê publicado em 4 de janeiro de 1966.

Nº 713.492 — Cleide de Indústrias de Arames Cleide S.A. — Classe 29, clichê publicado em 7 de janeiro de 1966.

Nº 800.504 — Laureada Ritorna de Antônio Stoduto — Classe 37, clichê publicado em 29 de agosto de 1967.

Nº 529.585 — Public Service de Public Service Promoções e Vendas Limitada — Classe 50, clichê publicado em 27 de julho de 1967.

Nº 802.763 — Vernon de Vernon Papéis Ltda. — Classe 50, clichê publicado em 5 de setembro de 1967.

Nº 803.731 — Rancho Menorah de Waldemar Kronberg — Classe 19, clichê publicado em 8 de setembro de 1967.

Nº 803.732 — Rancho Menorah de Waldemar Kronberg — Classe 32, clichê publicado em 8 de setembro de 1967.

Nº 804.850 — São Miguel de Yoian do Raymundo Alves — Classe 46, clichê publicado em 12 de setembro de 1967.

Nº 854.773 — Título de Estabelecimento "Eletrônica Yara" de João Miranda dos Santos, — Classe 8, clichê publicado em 7 de agosto de 1968.

Nº 854.710 — Emblemática de Calçados Luizinho S.A. — Classe 39, clichê publicado em 7 de agosto de 1968.

Nº 854.710 — Emblemática de Calçados Luizinho S.A. — Classe 36, clichê publicado em 7 de agosto de 1968.

Nº 854.709 — Emblemática de Calçados Luizinho S.A. — Classe 35, clichê publicado em 7 de agosto de 1968.

Nº 854.708 — Emblemática de Calçados Luizinho S.A. — Classe 28, clichê publicado em 7 de agosto de 1968.

Nº 854.558 — Título de Estabelecimento "Bambu" de Hans Joachim Ludwig Klein — Classe 15, clichê publicado em 6 de agosto de 1968.

Nº 854.556 — Título de Estabelecimento "Ipanema Automóveis" de Ipanema Automóveis Ltda. — Classes 21 e 33, clichê publicado em 6 de agosto de 1968.

Nº 854.553 — Emblemática de Petroquímica União Ltda. — Classes 1, 2, 3, 4 e 47, clichê publicado em 6 de agosto de 1968.

Nº 618.828 — Título "Edício Presidente Kennedy" de Imobiliária Unidos Ltda. — Classe 33, clichê publicado em 31 de março de 1964.

Nº 842.008 — Marfin de Transportes Marfin Turismo Ltda. — Classe 50, clichê publicado em 12 de março de 1968.

Nº 842.016 — São Luiz de Fraticola São Luiz Ltda. — Classe 41, clichê publicado em 12 de março de 1968. Estabelecido em São Paulo.

Nº 842.033 — Título "Organização Contábil Planalto" de João Augusto da Costa — Classe 33, clichê publicado em 12 de março de 1963. Estabelecido na Capital do Estado de São Paulo.

PONTOS CARACTERÍSTICOS DOS PEDIDOS DE PRIVILÉGIO

TÉRMO Nº 134.003 de 8 de Novembro de 1966.

Requerente: ESSO RESEARCH AND ENGINEERING COMPANY - E.U.A.

Privilégio de Invenção: "ADITIVO DETERGENTE DE ALTO TEOR METÁLICO, PARA ÓLEOS LUBRIFICANTES".

REIVINDICAÇÕES

1.- Um processo para a preparação de um aditivo detergente para composições de óleos, caracterizado pelo fato de compreender a reação de um hidrocarboneto fosso-sulfurizado com um composto fenólico, escolhido do grupo que consiste de alquil fenóis, alquil fenol sulfetos e seus sais, um óxido ou hidróxido de metal polivalente, e um gr. ácido escolhido do grupo que consiste de CO_2 , SO_2 , CS_2 e H_2S , efetuando-se dita reação em ausência substancial de água livre, e a uma temperatura acima da temperatura de ebulição de água.

A requerente reivindica a prioridade do correspondente pedido depositado na Repartição de Patentes dos Estados Unidos da América, em 20 de dezembro de 1960, sob nº 77010.

Ponto nº 1 do total de 11 pontos apresentados.

TÉRMO Nº 195.338 de 7 de dezembro de 1967

Requerente: MEROLO & RAGO LTDA. - SÃO PAULO

Priv. de Invenção: "APERFEIÇOAMENTO RELATIVO A VELAS DE CERA"

Reivindicações

1 - Aperfeiçoamento relativo a velas de cera, cilíndrica ou outros formatos apropriados, caracterizado pela incorporação nas mesmas de um suporte inferior, estampado ou moldado de conformidade com a secção transversal da vela, com aba lateral voltada para baixo e associado a uma outra peça estampada ou moldada idênticamente também dotada de aba, porém com um furo central que deixa exposto o pavio depois de colocada no topo da referida vela, daí resultando um conjunto que pode ser envolvido por uma folha de material plástico, transparente ou não, eventualmente colorido ou decorado, e de maneira a constituir um envoltório protetor que retém a porção derretida da vela, quando a mesma é acendida.

Ponto nº 1 de um total de 2 pontos apresentados.



Figura 1

TÉRMO Nº 152.942 de 20 de Setembro de 1963.

Requerente: F. KOENNECKE & CIA. LTDA. - RIO GRANDE DO SUL.

Privilégio de Invenção: "NOVO DISCO DE FREZA".

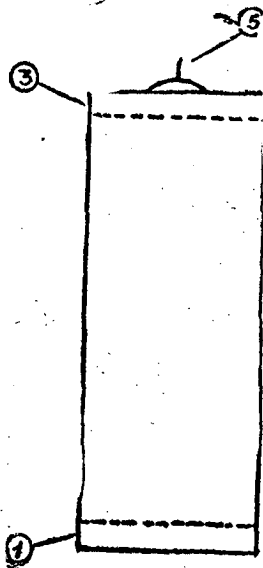
REIVINDICAÇÕES

1.- Novo disco de freza, caracterizado por compreender uma placa de configuração original substancialmente quadrada, com ambas as faces providas de um leve rebaixo circular, de grande diâmetro, quase tangente aos laterais retilíneos da mesma, e ainda dotada de um orifício central circular, contornado por faixa anelar saliente, também em ambas as faces; e nos quatro cantos da dita placa sendo previstos recortes avançados inclinadamente para o interior da mesma, no sentido oposto ao do sua rotação, recortes estes com laterais levemente convergentes para dentro, e ligados por contorno extremo e interno semi-circular, cada par oposto dos mesmos dispostos com os eixos geométricos orientados segundo duas cordas paralelas e equidistantes do centro.

Ponto nº 1 do total de 3 pontos apresentados.

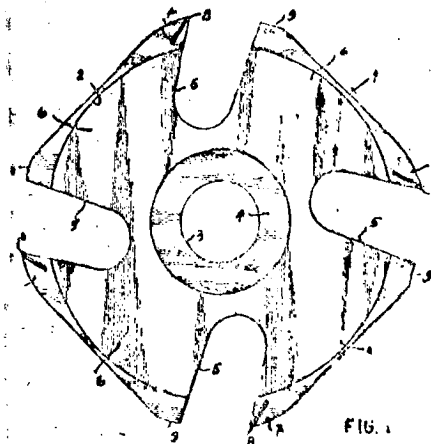

TÉRMO Nº 153.726 de 20 de outubro de 1963.

Requerente: CIBA SOCIÉTÉ ANONYME - SUÍÇA

Priv. de Invenção: "PROCESSO PARA A FABRICAÇÃO DE AZO-CORANTES CONTENDO CROMO".

Reivindicações

1.- Processo para a fabricação de azo-corante contendo metal, que contém um átomo de cromo ligado em união complexa com duas moléculas de diferentes monoazo-corantes, caracterizado pela reação, numa razão molar de cerca de 1:1, entre um monoazo-corante metalizável da fórmula

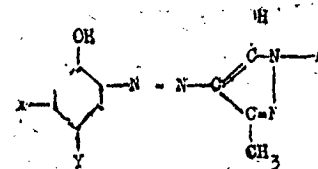

na qual X representa um átomo de hidrogênio ou um átomo de halogênio ou um grupo nitro, Y representa um átomo de hidrogênio ou um átomo de halogênio ou um grupo nitro ou um grupo metila, e na qual X e Y devem ser diferentes um do outro, e R representa

um radical de benzeno, e um composto complexo de cromo que contém um átomo de cromo ligado em união complexa com uma molécula de monoazo-corante da fórmula

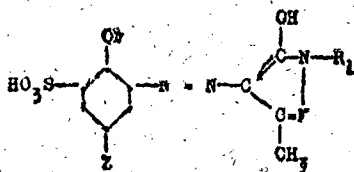

na qual Z representa um átomo de halogênio ou um grupo nitro e R₁ representa um radical de benzeno.

Reivindica-se a prioridade do correspondente pedido depositado na Repartição de Patentes da Suíça, em 17 de outubro de 1962, sob o nº 12173/62.

Ponto nº 1 de um total de 3 pontos apresentados.
TERMO Nº 140.284 de 25 de Junho de 1962.

Requerente: COMPANHIA UNITED SHOE MACHINERY DO BRASIL - E.U.A.
Privilégio de Invenção: "PROCESSO DE UNIR SUPERFÍCIES DE PEÇAS DE OBRA E O ADESIVO USADO PARA ESSE FIM".

REIVINDICAÇÕES

1.-Processo de unir superfícies de peças de obra, por exemplo, uma sola e uma gáspoa de sapato, caracterizado pelo fato de que compreende prover uma camada plana e isenta de solvente volátil, substancialmente, de um adesivo termoplástico, substancialmente transparente ao calor radiante, sobre uma superfície de apenas uma peça de obra, dirigindo o calor radiante a essa camada de adesivo para aquecer a superfície subjacente à camada referida e aquecer a camada para a condição de adesivo amolecido, comprimir uma segunda superfície contra a dita camada, para apertar a dita camada amolecida entre as superfícies, em relação completamente e substancialmente íntima, com as irregularidades existentes nas ditas superfícies, e esfriar o dito adesivo para a forma sólida, para prover uma união adesiva forte entre as superfícies.

A requerente reivindica a prioridade do correspondente pedido depositado na Repartição de Patentes dos Estados Unidos da América do Norte, em 30 de junho de 1961, sob nº 121.118.

Ponto nº 1 do total de 5 pontos apresentados.

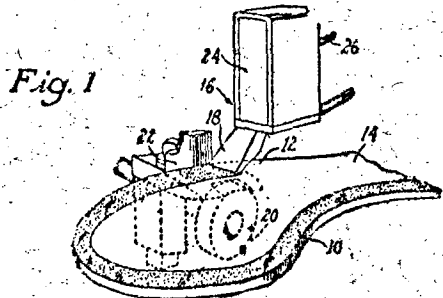

TERMO Nº 193 307 de 26 de setembro de 1967.

Requerente: TERESÓPOLIS TURISMO INDÚSTRIA E COMERCIO LTDA. - GUANABARA

Privilégio de Invenção: "MODELO DE ENGATE PARA VAGONETAS E SIMILARES EM GERAL"

REIVINDICAÇÕES

1. "MODELO DE ENGATE PARA VAGONETAS OU SIMILARES EM GERAL", caracterizado pelo fato de compreender o acoplamento de dois eixos especiais, articulados entre si por um terceiro, cada um mantido perpendicularmente em relação aos demais, e sendo cada eixo especial alojado numa projeção tubular saliente de tirantes de cada uma das vagonetas a serem engatadas possibilitando o flexionamento do conjunto para as laterais (no plano horizontal) para cima e para baixo (no plano vertical) e em rotação (no sentido longitudinal das vagonetas).

Ponto nº 1 de um total de 5 pontos apresentados.

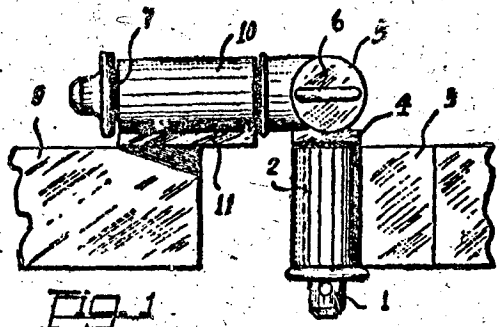

TERMO Nº 159.110 de 12 de maio de 1964.

Requerente: NATIONAL STEEL CORPORATION - E.U.A.

Privilégio de Invenção: "PROCESSO E APARELHO PARA REVESTIMENTO DE METAL".

REIVINDICAÇÕES

1 - Um processo contínuo de revestimento, caracterizado por compreender as etapas de revestir por imersão a quente um produto plano de aço laminado movendo o produto através de um banho fundido de galvanização; fornecer uma corrente de vapor d'água; controlar a temperatura do vapor d'água de modo a prover uma corrente de vapor úmido e dirigir o vapor úmido sobre o produto revestido e, após o mesmo emergir do banho de galvanização, com a zona de impingimento de vapor úmido tendo uma linha inicial aguda localizada em relação a etapa de revestimento de modo a efetuar um brusco resfriamento do revestimento por uma queda de temperatura mínima de 55°C imediatamente antes da formação de um modo de cristalização no revestimento galvanizado.

Ponto nº 1 do total de 11 pontos apresentados.

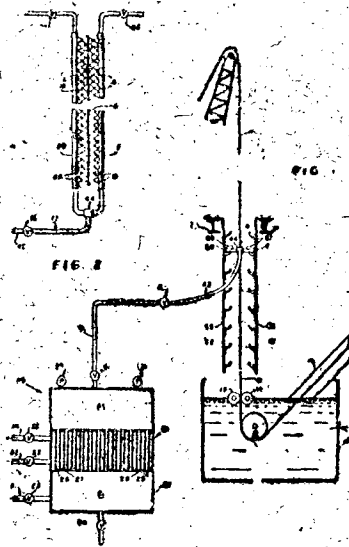

TERMO Nº 203 865 de 11 de novembro de 1968.

Requerente: SAVERIO GAROPALO - São Paulo.

Privilégio de Invenção: "APARELHO DE SEGURANÇA PARA AUTOVEÍCULOS"

REIVINDICAÇÕES

1. Aparelho de segurança para automóveis, permitindo facilmente fechar e abastecimento de combustível para o motor, caracterizado por uma câmara de passagem do combustível, formada pela justaposição rígida de duas peças cilíndricas, ou de seção elíptica ou poligonal coaxiais, de diâmetro ou dimensões substancialmente iguais, dotada uma delas de rebaixo central no qual se localiza o orifício de entrada do líquido combustível, e na sua base, de orifício de saída, sendo prevista na dita câmara, um diafragma dotado de saliência central, em correspondência com o dito rebaixo, e orifício de entrada e sujeita ainda à ação de mola antagonista encaixada no dito rebaixo, sendo a outra peça, de mesmo formato, dotada de cilindro central de fechadura, correção axialmente, cuja cabeça interna fica, também em combinação com a referida saliência central e

diáfano, sendo prevista, entre a dita saliência e a cabeça interna do cilindro de fechadura, uma forte mola antagonista.

Único ponto apresentado

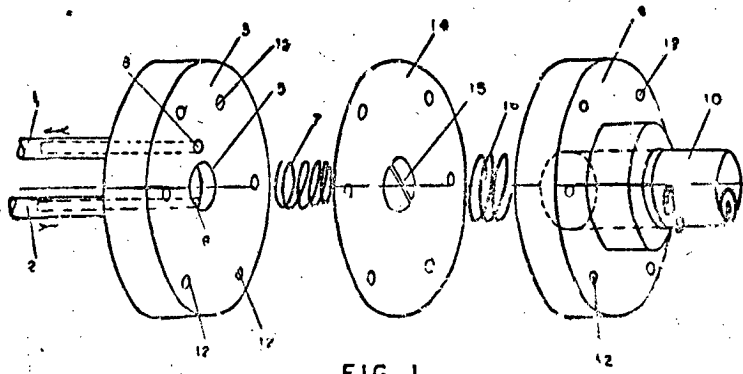

FIG 1

Térmo: nº 135.355 de 29 de Dezembro de 1961

Requerente: CIBA SOCIÉTÉ ANONYME (em alemão: CIBA AKTIENGESELLSCHAFT) - SUÍÇA

Privilégio de Invenção: APERFEIÇOAMENTOS EM E RELATIVOS A DISPOSITIVOS PARA A EMISSÃO CONTÍNUA DE SUBSTÂNCIAS ATIVAS.

REIVINDICAÇÕES

1.- Aperfeiçoamento em ou relativo a um dispositivo para a emissão contínua de substâncias biologicamente ativas, mais particularmente de biocidas, caracterizado pelo fato de o dito dispositivo incluir um recipiente de armazenagem para confinar o líquido, contendo a dita substância ativa, e uma membrana pela qual a dita substância pode difundir para evaporação fina, sendo a membrana associada com o recipiente.. de modo que, em uso, a superfície interna da membrana esta em contato com o líquido, contendo a substância ativa.

A requerente reivindica a prioridade dos correspondentes pedidos depositados na Repartição de Patentes da Suíça, em 29 de dezembro de 1960 e 29 de junho de 1961, sob os nºs 14.556/60 e 7684/61 respectivamente.

Ponto nº 1 de total de 17 pontos apresentados.

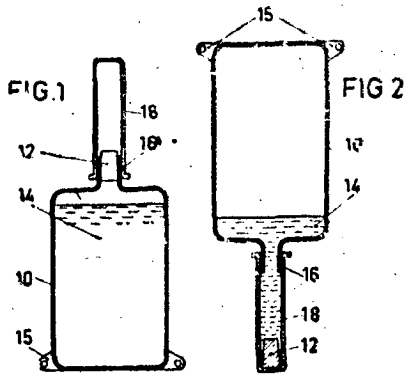

TERMO Nº 191 619 de 28 de julho de 1967.

Requerente: WASSINTON LUIZ TAROUÇO OSÓRIO, ATÍLIO SCHMITZ e MANUEL HIRES - Rio Grande do Sul.

Privilégio de Invenção: "NOVO MODELO DE MAPA HIPSOESTEREOGRÁFICO EM PLÁSTICO E RESPECTIVO PROCESSO DE FABRICAÇÃO"

REIVINDICAÇÕES

1. Novo modelo de mapa hipsostereográfico em plástico: processo para obtenção de superfícies em relevo, com pintura ou impressão na face oposta, para fabrico de mapas, utilizando-se fôlhas de poliestireno e acetato, caracterizado pelo fato de imprimir-se / em ambas as faces independentemente, as designações geográficas, lições, convenções, superfícies planas, pelos processos serigráficos, litográficos e tipográficos comuns, pelo fato de as superfícies planas, tais como os mares (azuis) florestas (verdes) serem impressas de maneira meio tom ou compacta, ou retícula, ou chapada, ou outras modalidades e a seguir colocada na máquina de "Vacuum Forming", obtendo-se relevos no sentido da face frontal representativos dos sistemas orográficos

Ponto nº 1 de um total de 2 pontos apresentados.



TÉRMO Nº 173.488 de 24 de setembro de 1961

Requerente: MECÂNICA INDUSTRIAL ESTAMPOTEC LTDA. - S. PAULO

Priv.de Invenção: "APERFEIÇOAMENTO EM CALOTAS E SUA FIXAÇÃO ÀS RODAS DE VEÍCULOS

Reivindicações

1. APERFEIÇOAMENTO EM CALOTAS E SUA FIXAÇÃO ÀS RODAS DE VEÍCULOS, caracterizado:

- pelo fato de a calota ser disposta com uma abertura central, na sua parte superior plana, para dar passagem, através da mesma, dos meios de retenção da calota; - pelo fato da calota encostar livre, com sua parte plana superior, e uma chapa retentora a ela sobreposta, retenção essa operada por parafusos ou pinos de aperto, passando pela dita abertura da calota e com ponto de fixação na roda diretamente ou em meios intermediários entre a roda e a calota; - pelo fato de que a dita parte plana da calota é disposta suficientemente distanciada em relação aos ditos meios de fixação, a fim de manter livre a calota, porém sob a ação permanente da referida chapa retentora e sob a pressão constante dos meios de aperto, resultando uma disposição elástica regulável, de duração ilimitada.

Ponto nº 1 de um total de 3 pontos.

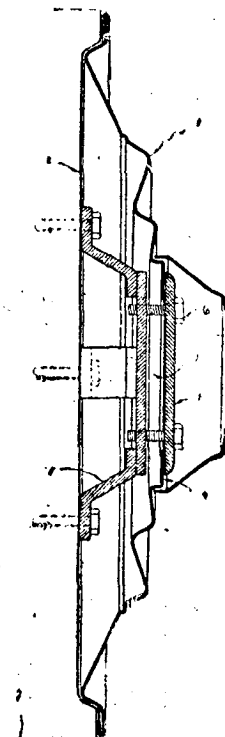

TÉRMO Nº 159.355 de 21 de Maio de 1964

Requerente: AKTIENGESELLSCHAFT BROWN BOVERI & CIE. - SUÍÇA.

Privilégio de Invenção: "ELEMENTO COMBUSTIVEL DE BAIXA TEMPERATURA COMBINADO COM UM ARMAZENADOR DE ENERGIA"

REIVINDICAÇÕES

1.- Elemento combustivel de baixa temperatura combinado com um armazenador de energia, compreendendo eletrodos de difusão de gás imersos em um eletrólito alcalino para a conversão eletroquímica de hidrogênio e oxigênio, e no qual os gases a serem convertidos passam parcialmente pelos eletrodos e são reconduzidos aos eletrodos, em um circuito, por meio de um dispositivo de circulação, caracterizada pelo fato de que adicionalmente, como eletrodos de acumulador conhecidos, um eletrodo de níquel Raney e um eletrodo de óxido de níquel ou de óxido de prata estão dispostos no mesmo eletrólito de tal maneira que a superfície do eletrodo de níquel Raney é banhada por um fluxo de hidrogênio e o eletrodo de óxido de níquel ou de óxido de prata é banhada por um fluxo de oxigênio

A requerente reivindica a prioridade do correspondente pedido depositado na Repartição de Patentes da Suíça, em 30 de maio de 1963, sob nº 8.758.

Ponto nº 1 de total de 8 pontos apresentados

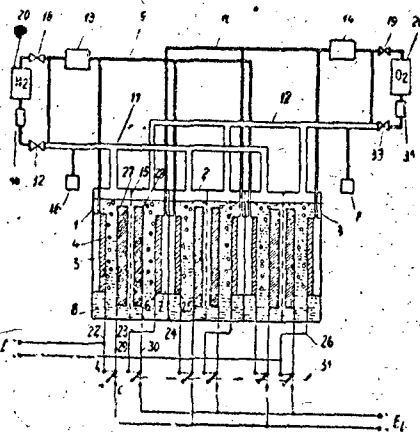

Fig 1

TÉRMO Nº 169.006 de 14 de abril de 1964

Requerente: JOSÉ ARMANDO PRATES = RGS

Priv. de Invenção: "UMA CAÇAMBA UTILITÁRIA"

Reivindicações

1 - Uma caçamba utilitaria, caracterizada pelo fato de ser previsto se a parte deanteira, um suporte-guia com abertura retangular, solidarizando a quatro travessas oblíquas que partem dos quatro cantos da caçamba estando previsto no dito suporte vários furos para engate do braço do hidráulico do trator

Ponto nº 1 de um total de 4 pontos apresentados

FIG.

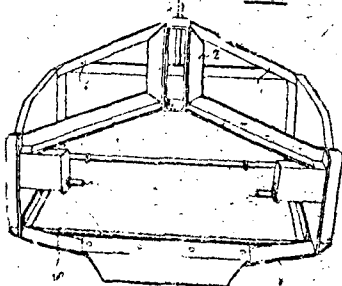

TÉRMO Nº 158.655 de 24 de abril de 1964.

Requerente: ROBERT BOSCH G.m.b.R. - ALEMANHA

Privilégio de Invenção: "DISTRIBUIDOR DE IGNIÇÃO PARA MÁQUINAS DE COMBUSTÃO INTERNA"

REIVINDICAÇÕES

1. Distribuidor de ignição para máquinas de combustão interna, equipado com uma placa interruptora, oscilável por meio de uma membrana posta sob a influência da baixa pressão existente no tubo de sucção, e em que o estôjo da membrana é condensador de inflamação, ligado, de maneira eletricamente condutcente, com o interruptor da corrente primária na caixa do distribuidor, se acham montados do lado externo da caixa, caracterizado pelo fato de que o cabo de conexão de corrente primária do interruptor e a linha de ligação entre o interruptor e o condensador apresentam um único lugar de separação, executado em forma de passagem isolada pela caixa e, ao mesmo tempo, de uma ligação em forma de tomada e pino facilmente removível.

A depositante reivindica a prioridade do correspondente pedido depositado na Repartição de Patentes da Alemanha, em 26 de abril de 1963, sob nº B 71653 Ia/46c3.

Ponto nº 1 de total de 6 pontos apresentados.

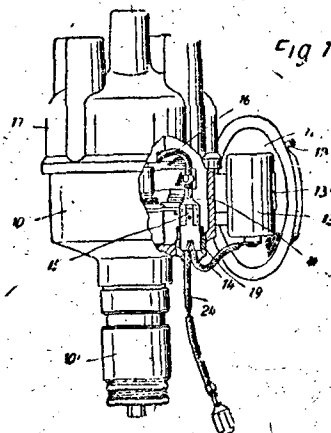

TÉRMO Nº 157.020 de 21 de fevereiro de 1964

Requerente: INDÚSTRIA E COMÉRCIO SASAZAKI LTDA. - SÃO PAULO

Privilégio de Invenção: "APERFEIÇOAMENTOS EM PENEIRAS TUBULARES PARA CAFÉ, AMENDOIM E MAMONA"

REIVINDICAÇÕES

1.- APERFEIÇOAMENTOS EM PENEIRAS TUBULARES PARA CAFÉ, MAMONA E AMENDOIM, que se caracteriza por apresentar furos oblongos estampados em chapa tubulada, de modo que a sucessão de furos oblongos interligadas uniformemente em relação ao sentido de sua dimensão maior, forma uma sucessão de espirais, uma rosca múltipla, que se comporta, em relação as sementes, como sucessão de roscas sem fim.

Ponto nº 1 de total de 2 pontos apresentados

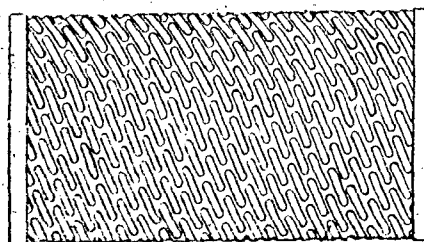

FIG

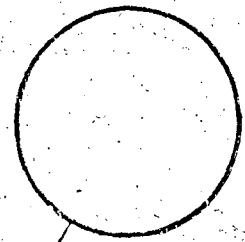

FIG. 2

TÉRMO Nº 158.666 de 24 de abril de 1964.

Requerente: TOYO SEN-I KABUSHIKI KAISHA - JAPÃO

Privilégio de Invenção: "UM PROCESSO PARA PREPARAR FIBRAS DE RÁFIA DESGOMADAS".

REIVINDICAÇÕES

1 - um processo para preparar fibra de ráfia desgomada, caracterizada pelo fato de o material bruto das fibras descascadas ser transformado num feixe contínuo, transportado contínuo e automaticamente para o carregador de uma dorna para desgomagem e, então, retirada de dita dorna após o tratamento de desgomagem numa sequência inversa à do carregamento, submetido a uma lavagem mecânica e um estiramento parcelado em água e depois seca sendo, em consequência, produzida contínua e mecanicamente uma fibra de ráfia desgomada e seca a partir do material bruto.

Único ponto apresentado.

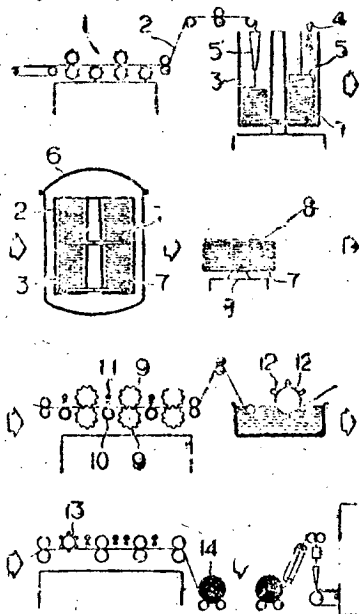

TÉRMO Nº 157.009 de 21 de fevereiro de 1964

Requerente: WALTER PUTZ e ARNO ANTONIO PUTZ - RIO GRANDE DO SUL

Privilégio de Invenção: "ELETRODOS PARA APARELHO ELETRÔNICO EM SONOTERAPIA".

REIVINDICAÇÕES

1 - Eletrodos para aparelho eletrônico de sonoterapia caracterizado por dois contatos circulares montados em uma máscara isolante, fixável atrás da cabeça e por outros dois contatos também circulares, montados em chapas isolantes adaptáveis às partes laterais da cabeça, com passagens para as orelhas, e presos por cima da cabeça e por baixo do queixo, todos os ditos contatos sendo preenchidos com algodão molhado em água ou solução fisiológica.

Ponto nº 1 do total de 3 pontos apresentados.

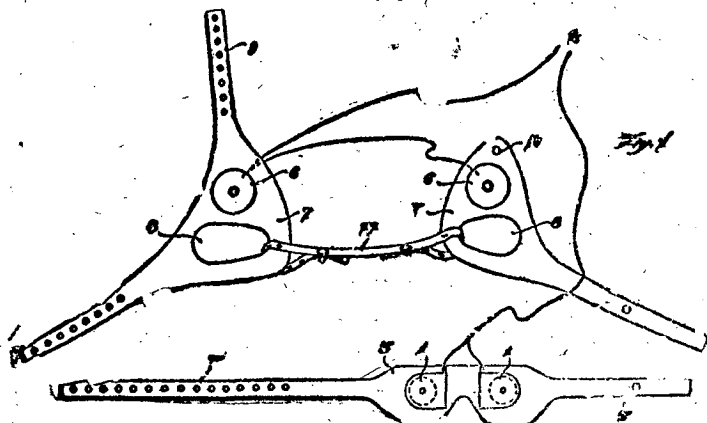

TÉRMO Nº 155.233 de 6 de Dezembro de 1963.

Requerente: JOH. KLEINWEFFERS SOHNE - ALEMANHA.

Privilégio de Invenção: "INSTALAÇÃO PARA IMPREGNAÇÃO DE TÊXTEIS EM ABERTO".

REIVINDICAÇÕES

1.- Instalação para a impregnação de tecidos em aberto por meio de banhos de alvejamento, tingimento ou outros, caracterizado por um vasilhame estreito, com a largura da meadoria a ser impregnada, fechado no lado aberto inferior por meio de dois tubos pneumáticos, fixados no mesmo, ou por outros elementos apropriados como, por exemplo, tiras de espuma de borracha, e outros sendo o banho admitido por cima com um nível uniforme e amplamente espremido pelos tubos pneumáticos.

Ponto nº 1 do total de 7 pontos apresentados.

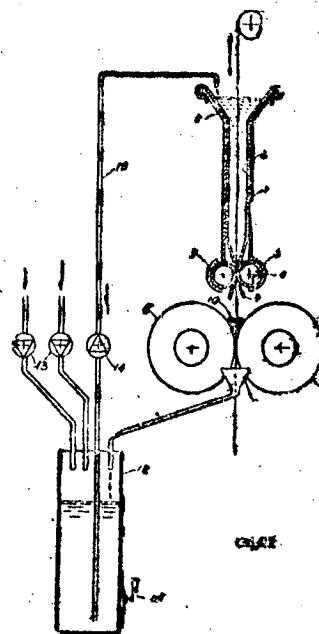

TÉRMO Nº 157.055 de 24 de fevereiro de 1964.

Requerente: ELSA LOBATO - GUANABARA.

Privilégio de Invenção: "APERFEIÇOAMENTOS EM RÓLOS PARA ONDULAR CABELOS".

REIVINDICAÇÕES

1. Aperfeiçoamentos em róis para ondular cabelos, incluindo um corpo cilíndrico e ôco, de paredes vazadas, caracterizado pelo fato de ser o mesmo vestido por uma luva de nylon engadada de pequenas alças.

Ponto nº 1 do total de 2 pontos apresentados.

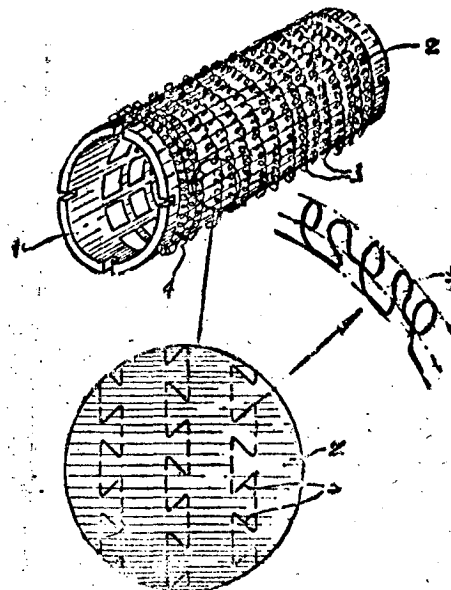

TÉRMO Nº 156.732 de 7 de Fevereiro de 1964.

Requerente: THE NATIONAL CASH REGISTER COMPANY - E.U.A.

Privilégio de Invenção: "APARELHO DIGITAL DE PARIDADE DECIMAL".

REIVINDICAÇÕES

1.- Um aparelho caracterizado por uma máquina de calcular tendo: um teclado; uma série de colunas de tecla no referido teclado, das quais uma é uma coluna de teclas de paridade, e tendo cada uma das referidas colunas de teclas uma série de teclas de dígito; um dispositivo de comutação associado com cada uma das referidas colunas de teclas; um dispositivo acionador capaz de acionar dito dispositivo acionador de acordo com a tecla de dígito deprimida em uma coluna de dígito quando o número é marcado no teclado; um circuito capaz de entreligar o dispositivo de comutação para proporcionar uma saída em função da maneira pela qual os dispositivos de comutação incluídos no circuito são acionados, e/ou um dispositivo de marcação de tecla sensível à saída do referido circuito e capaz de marcar seletivamente uma das teclas nas citadas colunas de teclas de paridade correspondente ao dígito de paridade do número marcado no teclado; ou/e um dispositivo de controle de impressão sensível à saída do referido circuito e capaz de controlar um mecanismo de impressão que é capaz de imprimir o número marcado no teclado.

A requerente reivindica a prioridade do correspondente pedido depositado na Repartição de Patentes dos Estados Unidos da América, em 16 de julho de 1963, sob nº 295.467.

Ponto nº 1 do total de 6 pontos apresentados.

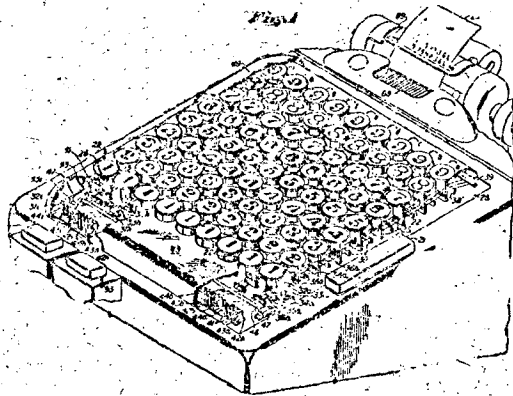

TÉRMO Nº 158.757 de 28 de Abril de 1964.

Requerente: FRANCESCO SILVESTRINI E S/A FONDALE OFFICINI DI GORIZIA-ITÁLIA.

Privilégio de Invenção: "AGULHA DE TRAÇÃO DA TRAMA NO TEAR SEM LANÇADEIRA.

REIVINDICAÇÕES

1.- Agulha de tração da trama no-tear sem lançadeira, caracterizada pelo fato de que compreende duas garras rígidas para o agarramento da trama ambas permutáveis entre si, a partir de uma mola posta preferivelmente sobre a extremidade oposta à ponta

Os requerentes reivindicam a prioridade de igual pedido depositado na Repartição de Patentes da Itália sob nº 39080 aos 18 de setembro de 1963.

Ponto nº 1 do total de 4 pontos apresentados.

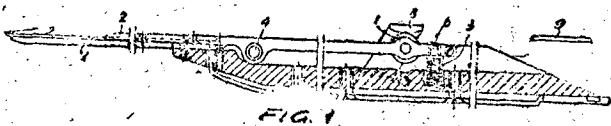

Térmo: nº 160.331 de 24 de Junho de 1964.

Requerente: SOCIÉTÉ ANONYME DES USINES CHAUSSON - FRANÇA.

Privilégio de Invenção: FORNO DE ONDAS DE HIPERFREQUÊNCIA, NOTADAMENTE PARA A COCÇÃO DE FOLHAS OU PLACAS DE MATERIAL SINTÉTICO E APLICAÇÕES ANÁLOGAS.

REIVINDICAÇÕES

Forno de ondas de hiperfrequência, notadamente para a cocção de fôlhas ou placas de material sintético e aplicações análogas, caracterizado pelo fato de comportar em um corpo metálico espesso pelo menos uma ranhura em conexão com uma câmara laminar retangular fechada por uma tampa do mesmo material que o referido corpo, estando a referida ranhura em comunicação, por uma de suas extremidades com uma guia de ondas de um gerador de ondas de hiperfrequência e, pela sua outra extremidade, com uma bainha na qual é disposto um elemento de material refletor e absorvente das ondas de hiperfrequência; sendo o referido elemento movido alternadamente segundo um movimento cuja amplitude é igual pelo menos a um quarto do comprimento das referidas ondas de hiperfrequência, de maneira que se provoque assim uma varredura das referidas ondas na guia em conexão com a câmara laminar, o que uniformiza a quantidade de energia absorvida pelo produto submetido a tratamento em curso pela referida câmara laminar.

A requerente reivindica a prioridade do correspondente pedido, depositado na Repartição de Patentes da França, em 26 de junho de 1963, sob o nº 939.414.

Ponto nº 1 do total de 7 pontos apresentados

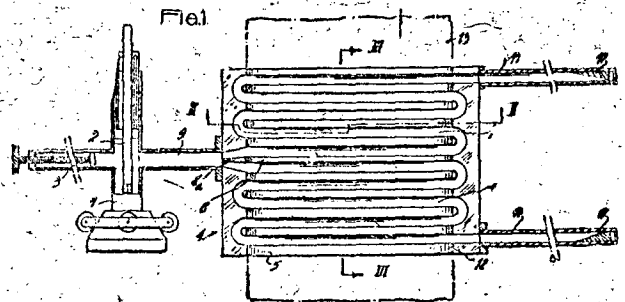

TÉRMO Nº 159.201 de 14 de maio de 1964.

Requerente: "GKN" CORRENTES INDUSTRIAIS LTDA. - SÃO PAULO

Privilégio de Invenção: "APERFEIÇOAMENTOS INTRODUZIDOS EM DISPOSITIVO ACIONADOR DE CORRENTES"

REIVINDICAÇÕES

1º) "APERFEIÇOAMENTOS INTRODUZIDOS EM DISPOSITIVO ACIONADOR DE CORRENTES", caracterizado por ser constituído de um circuito

possuidor de um trecho reto paralelo a correspondente trecho

da corrente acionada, possuindo ambas as correntes suas linhas

centrais em um mesmo plano, e sendo constituída a corrente acio-

onadora de segmentos consecutivos (3), em cada um dos quais há

um par de garras ou dentes (1), cujas extremidades são arredon-

dadas e se encaixam respectivamente em dois elementos (2) consec-

utivos da corrente acionada.

Ponto nº 1 do total de 3 pontos apresentados.

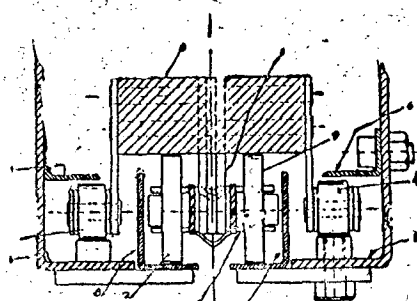

FIG. 1

TÉRMO Nº 160.257 de 22 de Junho de 1964

Requerente: ADAMOVSKÉ STROJÍRNY, národní podnik-TCHECOSLOVÁQUIA.
 Privilégio de Invenção: "INSTALAÇÃO PARA A LIMITAÇÃO DE CURSO DO SIFÃO EM PRENSAS RÁPIDAS DE CILINDRO DE APOIO DE TIPOGRAFIA"

REIVINDICAÇÕES

1.- Instalação para a limitação de curso do sifão em prensa ligeira de cilindro de apoio de tipografia, caracterizado pelo fato de que na parede dianteira do cilindro de pressão é fixado um came contíguo a uma extremidade de uma alavanca de dois braços, cuja outra extremidade é movivelmente ligada com uma corredeira independentemente deslocável na direção vertical, em cujo recesso está colocado o pino do braço patente da alavanca de três braços do sifão.

A requerente reivindica a prioridade do correspondente pedido depositado na Repartição de Patentes da Tchecoslováquia, em 22 de junho de 1963, sob nº 3615

único ponto apresentado.

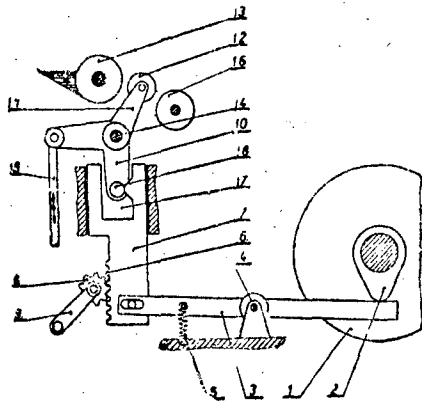

TÉRMO Nº 176.307 de 17 de Dezembro de 1965.

Requerente: ODACYR GERAES- SÃO PAULO.

Modelo Industrial: "ORIGINAL MODELO DE BRINQUEDO"

REIVINDICAÇÕES

1.- Original modelo de brinquedo, que se caracteriza essencialmente por se constituir de um forte (1) de pau a pique de formato quadrangular provido de um portão (2) na parte frontal que se encontra aberto tendo no interior um abjamento (3) com anexo (4) e um posto de observação (5) e é cercado na parte interior de plataformas (6) onde se encontram em posição de luta vários guerreiros índios (7) e soldados (8) e num mastro (9) tremula uma bandeira (10) e tentando entrar pelo portão se encontram guerreiros (11) a cavalos e guerreiros (12) a pé havendo do lado direito, fora do forte um soldado (13) a cavalo tendo um guerreiro (14) à sua frente sendo os soldados e índios pintados com cores diversas.

Ponto nº 1 do total de 2 pontos apresentados.

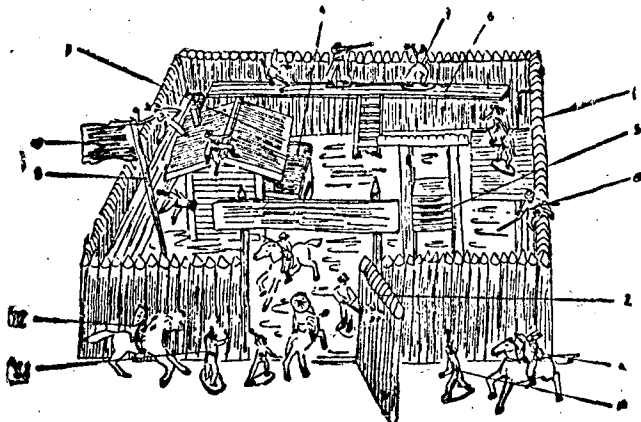

TÉRMO Nº 155.944 de 4 de Janeiro de 1968

Requerente: N.V. PHILIPS-GLORILAMPENFABRIEKEN - HOLANDA.

Privilégio de Invenção: "APERFEIÇOAMENTOS EM OU RELATIVOS A CIRCUITOS DE DEFLEXÃO DE LINHA PARA USO EM RECEPTORES DE TELEVISÃO"

REIVINDICAÇÕES

1 - Aperfeiçoamentos em ou relativos a circuitos de deflexão de linha para uso em receptores de televisão, cujo arranjo compreende, no circuito de saída de um elemento amplificador, um transformador, cujo enrolamento primário fica acoplada a uma ou mais bobinas deflectoras e cujo enrolamento secundário fica ligado a um retificador que produz um potencial de aceleração para a placa final do tubo de imagem, havendo ainda um terceiro enrolamento, ou enrolamento terciário, cujo potencial é fornecido ao circuito de controle por cujo intermédio se produz uma tensão de controle contínua para suprimento ao eletrodo de controle do elemento amplificador, caracterizada pelo fato do enrolamento terciário ser magneticamente acoplado, tanto com o enrolamento primário como com o secundário, de modo que a relação entre a porção da tensão do secundário que é idêntica à tensão do secundário e a porção da tensão do terciário que é idêntica à tensão do primário se situa entre 0,2 e 5 e pelo fato das polaridades das duas referidas porções da tensão do terciário serem iguais.

A requerente reivindica a prioridade do correspondente pedido depositado na Repartição de Patentes na Holanda em 11 de janeiro de 1963 sob o nº 287.703

Ponto nº 1 do total de 3 pontos apresentados.

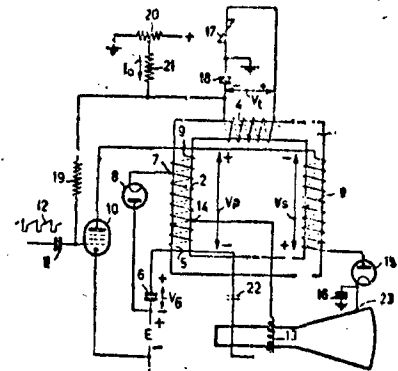

FIG. 1

TÉRMO Nº 157.042 de 24 de fevereiro de 1968.

Requerente: DURÁVEIS EQUIPAMENTOS DE SEGURANÇA LTDA. - São Paulo

Privilégio de Invenção: "NOVO MEIO PARA DESCASCAR TUBÉRCULOS E OUTROS FINS"

REIVINDICAÇÕES

1. "NOVO MEIO PARA DESCASCAR TUBÉRCULOS E OUTROS FINS", caracterizado essencialmente pelo fato de ser constituído por uma luva (1) confeccionada em plástico, borracha ou similar, tendo seu interior completamente forrada com tecido e sendo que a superfície inferior, correspondente à palma da mão, está incorporada uma série de grânulos (2) disforme, de plástico, substâncias abrasivas e similares.

Ponto nº 1 do total de 2 pontos apresentados.

Fig. 1

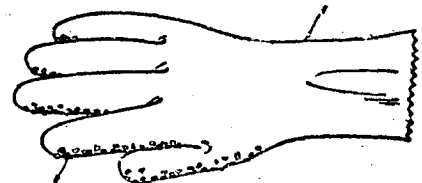

TÉRMO Nº 156.055 de 14 de janeiro de 1964.

Requerente: COMMISSARIAT A L'ENERGIE ATOMIQUE - FRANÇA
 Privilégio de Invenção: "APERFEIÇOAMENTOS RELATIVOS AOS DISPOSITIVOS PARA REGISTRAR OU GRAVAR INFORMES SOBRE UMA BASE MAGNÉTICA EM PARTICULAR SOBRE UMA FITA MAGNÉTICA DE FAIXAS MÚLTIPLAS E AOS DISPOSITIVOS DE LEITURA DOS INFORMES ASSIM REGISTRADOS".

REIVINDICAÇÕES

1.- Dispositivo para registrar ou gravar informações sobre um suporte ou base magnético, em particular sobre uma fita magnética com faixas múltiplas, bem como para leitura ou reprodução dos informes assim registrados, cuja gravação tem lugar em código binário puro, de preferência paralelo, por modulação de fase, sendo o dispositivo caracterizado pelo fato de compreender:

para a gravação - de um lado, para cada ordem binária, uma unidade de gravação ou registro, com uma entrada, destinada ao recebimento dos sucessivos fragmentos ou "bits" de informes dessa ordem binária, e com duas saídas, emitindo sinais opostos, o primeiro do qual representa o bit recebido, enquanto o segundo representa a negação ou o complemento desse bit; uma unidade "OU exclusivo", constituída por duas sub-unidades "ET" em paralelo, debitando ou descarregando em uma subunidade "OU inclusivo"; um gerador de corrente, ativado pela saída da unidade "OU exclusivo"; um cabeçote para gravação por modulação de fase, dos bits informativos, excitado pela saída do dito gerador; e, por outro lado, para o conjunto de informação, um gerador de impulsos de recondicionamento ao estado ou nível zero, ligado a cada unidade de registro ou gravação, a fim de recondicioná-la periodicamente a zero, com um período de recorrência igual ao dos informes recebidos; uma unidade de pilotagem, ativada pelos ditos impulsos de recondicionamento ao nível zero, a fim de emitir um par de sinais opostos, com o mesmo período de recorrência, porém com um retardamento inferior à duração desse período - em relação aos impulsos de recondicionamento a zero, sendo que o primeiro sinal de cada par que corresponde a cada impulso de recondicionamento a zero, ataca uma das duas entradas de uma das subunidades "ET" de todas as unidades "OU exclusivo", ao passo que a outra entrada dessas subunidades é atacada pelo segundo sinal da unidade registro da mesma ordem, enquanto que o segundo sinal de cada par de sinais, debitado pela unidade de pilotagem, ataca uma das duas entradas da outra subunidade "ET" de todas as unidades "OU exclusivo", sendo a outra entrada dessas unidades "ET" atacada pelo primeiro sinal da unidade registro da mesma ordem; um gerador de corrente, ativado por um dos dois sinais de saída da unidade de pilotagem; e um cabeçote para gravar, por modulação de fase, os bits de referência, para o que é excitado pela saída do dito segundo gerador; e

- para a leitura - de um lado, para cada ordem binária, um cabeçote reprodutor ou de leitura dos bits informativos registrados por modulação de fase; uma unidade de conformação, deduzindo, do bit lido, ou eventualmente de um impulso de controle da gravação, impulsos conformados, negativos e positivos, com registros para sincronizar os impulsos conformados que correspondem ao conjunto de uma informação, a fim de liberar um impulso de bit utilizável para a ordem binária correspondente; e, por outro lado para o conjunto de informação, um cabeçote para reprodução ou leitura

dos bits de referência, registrados por modulação de fase; uma unidade de conformação para os bits de referência lidos, sendo este cabeçote e a dita unidade similares ao cabeçote e à unidade correspondentes para os bits de informação; uma unidade de pilotagem, para sincronizar a saída dos bits de informes lidos e um gerador para recondicionar os registros ao estado zero, após a saída dos bits do conjunto de uma informação.

O depositante reivindica a prioridade do correspondente pedido depositado na Repartição de Patentes da França, em 15 de janeiro de 1963, sob nº 921.493.

Ponto nº 1 do total de 4 pontos apresentados.

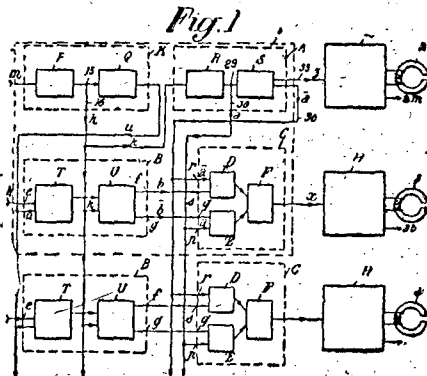

TÉRMO Nº 159.146 de 13 de Maio de 1964.

Requerente: KLOCKNER-HUMBOLDT-DEUTZ AKTIENGESELLSCHAFT, ALEMANHA.

Privilégio de Invenção: "TRATOR, PARTICULARMENTE TRATOR AGRÍCOLA, EQUIPADO COM FREIOS INSTALADOS ENTRE O DIFERENCIAL E AS RODAS MOTRIZES E INDEPENDENTES QUANTO ÀS SUAS SUPERFÍCIES DE FREIAGEM E INSTALAÇÕES DE MANOBRA."

REIVINDICAÇÕES

1.- Trator, particularmente trator agrícola, cujas rodas motrizes são acionadas por um diferencial através de eixos situados em ambos os lados, sendo que o munhão de eixo situado entre o diferencial e a roda motriz se acha munido com dois freios um dos quais serve para a marcha do veículo e o outro para a flexão, caracterizado pelo fato de que um cilindro de freio com diâmetro menor para um dos freios, e um cilindro com diâmetro maior para o outro freio se acham montados sobre um disco comum que repousa firmemente sobre o munhão de eixo.

A requerente reivindica a prioridade do correspondente pedido depositado na Repartição de Patentes da Alemanha, em 15 de maio de 1963, sob o nº Kl9.746 II/63c.

Ponto nº 1 do total de 11 pontos apresentados.

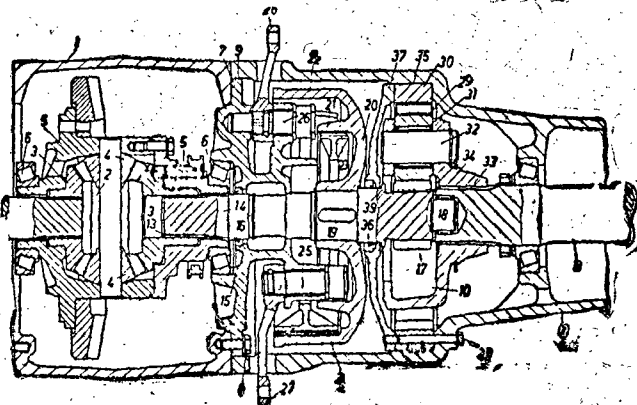

TERMO Nº 158.089 de 3 de abril de 1964.

Requerente: BALTAZAR CARL VON PLATEN - SUÉCIA.

Privilégio de Invenção: "VÁLVULA DE MISTURACÃO".

REIVINDICAÇÕES

1. Uma válvula de mistura, para ajustar e regular, por meio de um simples órgão manobrador que possui capacidade dupla de movimento, a razão de mistura entre dois líquidos, como água quente e água fria, caracterizada pelo fato de compreender, pelo menos duas cabeças e um disco contra o qual descansam as cabeças da válvula, descansando dito disco parcialmente contra uma parte axialmente móvel do órgão manobrador, incluindo dito órgão uma parte que é rotativa mas é fixa contra movimento axial e contra a qual o disco descansa, sendo o disco, pelo movimento rotativo de dita parte rotativa e do órgão obrigado a pivotar em torno de um eixo que forma um certo ângulo com respeito a uma linha que se estende entre as duas válvulas e cujo ângulo é dependente da parte rotativa do órgão manobrador, sendo o disco provido com faces paralelas, sendo uma de ditas faces disposta livremente contra as cabeças de válvula e sua outra face centralmente contatada pela parte axialmente móvel do órgão manobrador, terminando a parte rotativa do órgão manobrador em uma superfície arredondada que contata uma face do disco entre a parte axialmente móvel do órgão e a periferia do disco, formando sempre dita parte arredondada uma tangente através de um círculo que se estende pelos pontos de contato entre o disco e as cabeças de válvula.

Ponto nº 1 do total de 2 pontos apresentados.

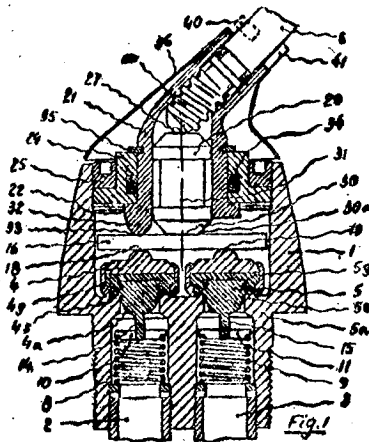

TERMO Nº 155.290 de 9 de Dezembro de 1963.

Requerente: AKTIENGESELLSCHAFT BROWN, BOVERY & CIE. - SUÍÇA.

Privilégio de Invenção: "UM ELETRODO CATALIZADOR À BASE DE NÍQUEL RANEY, INSENSÍVEL À OXIDAÇÃO, PARA A CONVERSÃO DE HÍDROGÊNIO EM PROCESSOS ELETROQUÍMICOS, E RESPECTIVO PROCESSO DE PREPARAÇÃO".

REIVINDICAÇÕES

1.- Um eletrodo catalizador à base de níquel raney, insensível à oxidação, para a conversão de hidrogênio em processos eletroquímicos, e respectivo processo de preparação, caracterizado pelo fato de que os centros ativos de um corpo poroso de eletrodo compreendendo superfícies internas de níquel raney ativado, já conhecido, são cobertos com uma camada fina de um metal do grupo da platina.

A requerente reivindica a prioridade do correspondente pedido depositado na Repartição de Patentes da Suíça, em 12 de dezembro de 1962, sob nº 14580/62.

Ponto nº 1 do total de 4 pontos apresentados.

TERMO Nº 159.214 de 15 de maio de 1964.

Requerente: FRIEHAUF CORPORATION - E.U.A.

Privilégio de Invenção: "CONSTRUÇÃO DE PORTA PARA CARRO-REBOQUE".

REIVINDICAÇÕES

1. Uma construção de porta para caminhões de serviço pesado, reboques, recipientes de transportes e semelhantes, caracterizada pelo fato de compreender uma armação de porta geralmente retangular com uma ombreira vertical, tendo dita ombreira uma montagem de flange e dobradiça que se estende para fora em geral e normalmente a um plano definido por dita armação de porta, tendo dito flange de montagem sobre si um flange aceitador de carga que se estende geralmente paralelo ao plano definido por dita armação de porta, um par de dobradiças verticalmente espaçadas presas a dito flange montador de dobradiça, e uma porta montada para rotação relativamente a dita armação de porta por ditas dobradiças, tendo dita porta uma porção de borda adjacente a ditas dobradiças receptível para dentro de dito flange aceitador de carga, por ocasião do movimento de dita porta, para a condição fechada dentro de dita armação de porta, pelo que a porção de borda de dita armação de porta transfere para o exterior cargas e ela dirigidas diretamente a dita ombreira.

Reivindica-se a prioridade do correspondente pedido depositado na Repartição de Patentes dos Estados Unidos da América, em 17 de julho de 1963, sob nº 295.748.

Ponto nº 1 do total de 3 pontos apresentados.

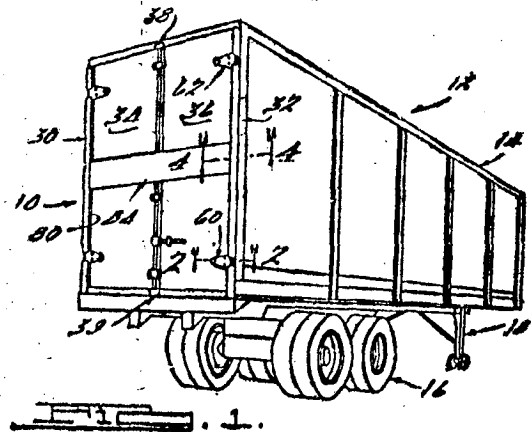

TERMO Nº 147.197 de 22 de Fevereiro de 1963.

Requerente: DR. WALTER U. SCHMITT GMBH. - ALEMANHA.

Privilégio de Invenção: "PULVERIZADO PARA FINS DENTÁRIOS, COMPOSTO POR UMA LIGA DE PRATA".

REIVINDICAÇÃO

1.- Pulverizado constituído por uma liga de prata, a qual, atritada com mercúrio, proporciona massas plásticas para o enchimento de dentes, caracterizado pelo fato de ser constituído por uma liga contendo 80 a 99,5% de prata, 0,01 a 6% de cobre, zinco, cádmio, índio, mercúrio, estanho, isoladamente ou em mistura, e 0,001 a 19,9% de ouro, cádmio, platina, isoladamente ou em mistura.

A requerente reivindica a prioridade do correspondente pedido depositado na Repartição de Patentes da Alemanha, em 23 de fevereiro de 1962, sob o nº W 31.728 IVa/30h

Ponto nº 1 do total de 11 pontos apresentados.

TÉRMO Nº 155.338 de 11 de Dezembro de 1963.

Requerente: BORG-WARNER CORPORATION - E.U.A.

Privilégio de Invenção: "FERMIDADOR DE CALOR E PROCESSO PARA A SUA FABRICAÇÃO".

REIVINDICAÇÕES

1.- Um permutador de calor de auto-espilhamento, caracterizado pelo fato que ele compreende coletores de suprimento e receptores, uma pluralidade de tubos espaçadores interligando ditos coletores, ditos tubos ficando dispostos numa relação de um modo geral paralela, e uma pluralidade de aletas numa relação paralela superposta para com ditos tubos, ditas aletas tendo cada uma pluralidade de elementos espaçadores integrais com as mesmas, ditos elementos espaçadores incluindo uma parte de corpo principal, de um modo geral perpendicular ao plano de cada dita aleta, dita parte de corpo tendo um par de cantos espaçadores de reforço e um terceiro canto adaptado para contatar uma aleta adjacente.

A requerente reivindica a prioridade do correspondente pedido depositado na Repartição de Patentes dos Estados Unidos da América, em 20 de dezembro de 1962, sob nº 246.069.

Ponto nº 1 do total de 13 pontos apresentados.

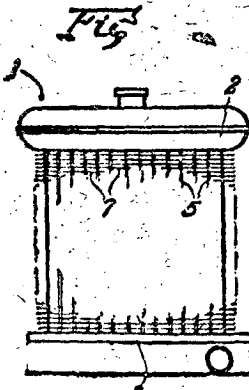

TÉRMO Nº 159.357 de 21 de Maio de 1964.

Requerente: SEBASTIAN HESSERCHMIDT - ALEMANHA.

Privilégio de Invenção: "DISPOSITIVO PARA ESMERILHAR E POLIR ESFERAS".

REIVINDICAÇÕES

1.- Dispositivo para esmerilhar e polir esferas com depósito girando mais ou menos num plano horizontal, que leva a corrente contínua de esferas constantemente de novo para a entrada de esferas dos discos de esmerilhar, caracterizado pelo fato que fica disposto na zona de entrada das esferas (11) dos discos de esmerilhar (1,5) um braço que sensoria a camada de esferas (18), que fica ligado com um elo de sinalização, regulagem ou similar acionado de acordo com a posição do braço.

A requerente reivindica a prioridade do correspondente pedido depositado na Repartição de Patentes da Alemanha, em 31 de maio de 1963, sob o nº M 57046 Ib/67a.

Ponto nº 1 do total de 8 pontos apresentados.

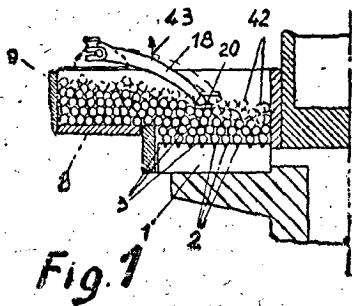

TÉRMO Nº 160.259 de 22 de Junho de 1964.

Requerente: ADAMOVSKÉ STROJIRNY, národní podnik - TCHECOSLOVÁQUIA.

Privilégio de Invenção: "INSTALAÇÃO PARA A REGULAGEM DO MEDIDOR DO APLICADOR DE TINTA NAS MÁQUINAS TIPOGRÁFICAS".

REIVINDICAÇÕES

1.- Instalação para ajustagem do medidor do aplicador de tinta nas máquinas tipográficas, caracterizada pelo fato de que na base inferior do medidor do aplicador de tinta estão fixadas forquilha com pinos transversais, os quais se encaixam em um recorte de articulado segmento de dente colocado em um pino fixo, e os quais podem ser deslocados por meio dos parafusos de movimento os quais estão providos com um mônio.

A requerente reivindica a prioridade do correspondente pedido depositado na Repartição de Patentes da Tchecoslováquia, em 22 de junho de 1963, sob nº 3617.

Único ponto apresentado.

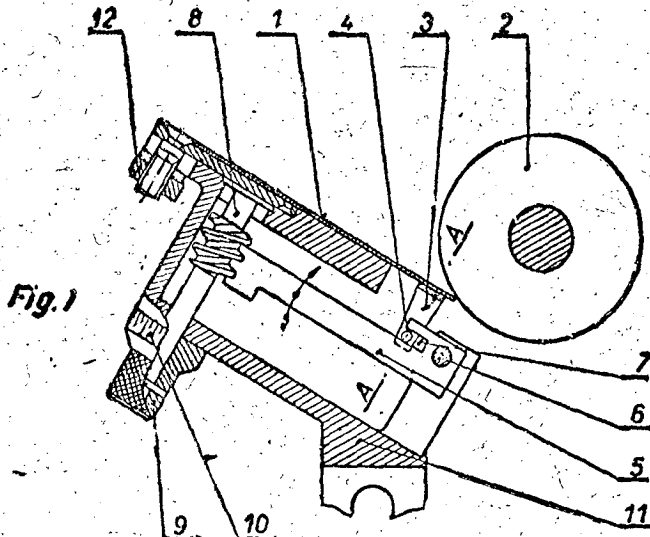

TÉRMO Nº 158.319 de 10 de abril de 1964.

Requerente: JAIME SCHWARZMAN ROTBART - SÃO PAULO.

Privilégio de Invenção: "DISPOSITIVO AMPLIADOR DE IMAGENS PARA APARÉLHOS DE FOTOGRAFIA, CINEMATOGRAFIA E OBSERVAÇÃO".

REIVINDICAÇÕES

1 - Dispositivo ampliador de imagens para aparelhos de fotografia, cinematografia e observação, a ser aplicado na frente da objetiva do aparelho a que se destina, caracterizado por ser formado essencialmente por duas lentes ou dois conjuntos de lentes, respectivamente convergente e divergente, montados, em perfeito alinhamento axial, nas extremidades opostas e mais afastadas de dois corpos tubulares, estes por sua vez sendo dispostos parcialmente encaixados um no interior do outro, com possibilidades de variação da extensão longitudinal do conjunto, e por conseguinte do afastamento entre as lentes ou conjunto de lentes, de acordo com o tipo da objetiva complementar usada. Bem como da distância desejada para projeção ou tomada de imagem.

Ponto nº 1 do total de 2 pontos apresentados.

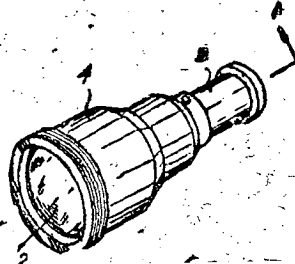

SÍMBOLOS NACIONAIS

LEI n.º 5.443, DE 28 DE MAIO DE 1968

- Desenho da Bandeira Nacional, em cores
- Desenho modular da Bandeira Nacional
 - Tabela de Correspondência das Estrelas e Estados
- Hino Nacional
 - Parte para piano
 - Partitura para orquestra, em Si B Maior
 - Partitura para orquestra e canto, em Fá Maior
 - Música para Banda
 - Poema
- Desenho das Armas Nacionais, em cores
- Desenho das Convenções Heráldicas das Armas Nacionais
- Desenho do Selo Nacional

DIVULGAÇÃO N.º 1.050

PREÇO: Cr\$ 4,00

A VENDA

Na Guanabara

Seção de vendas: Av. Rodrigues Alves, 1

Agência I: Ministério da Fazenda

Atende-se a pedidos pelo Serviço de Reembolso Postal

Em Brasília

Na Sede do DIN