



REPÚBLICA FEDERATIVA DO BRASIL

DIÁRIO OFICIAL

SEÇÃO III

ANO XXVIII — Nº 157

CAPITAL FEDERAL

SEXTA-FEIRA, 21 DE AGOSTO DE 1970

DEPARTAMENTO NACIONAL DA PROPRIEDADE INDUSTRIAL

PORTARIA Nº 25-70, DE 14 DE AGOSTO DE 1970

O Diretor Geral do Departamento Nacional da Propriedade Industrial, usando das atribuições que lhe confere o artigo 50, item V, do Regimento aprovado pelo Decreto nº 535, de 23 de janeiro de 1962, combinado com o parágrafo único do artigo 139 do Decreto-lei nº 1.005, de 21 de outubro de 1969, resolve credenciar o técnico Maurício Nemen Chicralla, Engenheiro Químico, da Escola de Química da Universidade Federal do Rio de Janeiro, para proceder a exame técnico complementar, de conformidade com o disposto no artigo 22 e seu parágrafo único do mesmo Decreto-lei nº 1.005, de 21 de outubro de 1969. — *Thomas Theófilo Lobo*, Diretor-Geral.

Serviço de Documentação

Dia 18 de agosto de 1970

Exigência de presente clichê

- Nº 512.309 — Uemura & Cia. Ltda.
- Nº 590.431 — Anastas Baadjleff.
- Nº 777.011 — D. L. R. Indústria e Comércio S. A.
- Nº 777.386 — Lucro Indústria e Comércio de Meias Ltda.
- Nº 799.923 — Comissária e Exportadora J. Almeida Ltda.
- Nº 800.381 — Antonio Sílvio Valveson.
- Nº 800.530 — Padaria Nossa Senhora de Fátima Ltda.
- Nº 800.714 — Depósito de Aparas de Papel Limão Ltda.
- Nº 802.401 — Nelson de Almeida Couto.
- Nº 802.803 — D'Arco Papéis, Papelaria e Materiais Técnicos Ltda.
- Nº 802.859 — Galeria Imago Ltda.
- Nº 803.604 — Habitação S. A. Crédito Imobiliário.
- Nº 803.838 — Genésio Paulino Pessa.
- Nº 806.990 — Cia. Textil Bernardo Mascarenhas.
- Nº 806.991 — Cia. Textil Bernardo Mascarenhas.
- Nº 807.106 — Pastelaria Universal Ltda.
- Nº 807.107 — Vempar Ltda., Mecânica Veículos e Peças.
- Nº 807.610 — Mazzola Auto Peças Ltda.
- Nº 809.337 — José Francisco Howat Gusmão.
- Nº 812.870 — Expresso Norte Limitada.
- Nº 816.403 — Importadora Laguna Ltda.
- Nº 816.404 — Importadora Laguna Ltda.

REVISTA DA PROPRIEDADE INDUSTRIAL

- Nº 816.405 — Importadora Laguna Ltda.
- Nº 816.422 — Companhia Brasileira de Discos.
- Nº 817.632 — Paulo Roberto Silva e Cunha.
- Nº 817.633 — Aristeu Pereira Gonçalves.
- Nº 817.860 — Euclimaq Peças e Máquinas Ltda.
- Nº 818.928 — Distribufarma Produtos Farmacêuticos Ltda.
- Nº 818.926 — Darrow Laboratórios S. A.
- Nº 818.964 — Planinvest Administração e Distribuição de Valores Limitada.
- Nº 818.965 — Planinvest Administração e Distribuição de Valores Limitada.
- Nº 820.754 — Rush Importadora Ltda.
- Nº 825.008 — Filmotec Serviços Jornalísticos Sociedade Civil Ltda.
- Nº 836.727 — S T V — Serviços Técnicos Volkswagen Ltda.
- Nº 836.742 — Manoel Leite de Camargo.
- Nº 842.180 — Laticínio Campo-Grande Ltda.
- Nº 862.530 — Antonio Ramalho Neto.
- Nº 862.531 — Antonio Ramalho Neto.
- Nº 862.595 — Iriel Indústria e Comércio de Material Elétrico Ltda.
- Nº 862.654 — Nippon Denso Kabushiki Kaisha.
- Nº 862.929 — Perfumaria Lichy Limitada.
- Nº 863.110 — Armazinhos Aló-Aló São Paulo Ltda.
- Nº 863.111 — Construtora Moraes Dantas S. A.
- Nº 863.112 — Construtora Moraes Dantas S. A.
- Nº 863.113 — Celta Indústria de Conservas e Pescados Ltda.
- Nº 863.114 — Aurora Fonseca Sobral Oliveira.
- Nº 863.115 — Sociedade Industrial de Fumos Ltda.
- Nº 863.116 — Pylades de Magalhães Mattos.
- Nº 863.117 — Clodoaldo Rodrigues de Carvalho.
- Nº 863.118 — Indústria de Doces Gelados Poly Ltda.
- Nº 863.119 — Indústria de Doces Gelados Poly Ltda.
- Nº 863.120 — Indústria e Comércio de Produtos Alimentícios Manol Limitada.
- Nº 863.121 — Syal Propaganda Limitada.
- Nº 863.256 — Dialfar Distribuidora de Títulos e Valores Mobiliários.
- Nº 863.277 — Sanval Comércio e Indústria Ltda.
- Nº 863.278 — Sanval Comércio e Indústria Ltda.
- Nº 863.312 — Diários Associados Ltda.
- Nº 863.313 — Diários Associados Ltda.
- Nº 863.314 — Diários Associados Ltda.
- Nº 863.429 — S. A. Diário de Notícias.
- Nº 863.430 — S. A. Diário de Notícias.
- Nº 463.431 — Carbrasmar, Lanchas Esportes Artefatos de Madeira E. A.
- Nº 863.432 — Carbrasmar, Lanchas Esportes Artefatos de Madeira S. A.
- Nº 863.452 — Edmilson Marques Henriques.
- Nº 863.488 — Nilo Ferreira de Barros.
- Nº 868.489 — Nilo Ferreira de Barros.

Divisão de Marcas

Em 18 de agosto de 1970

Notificação

Depois de decorrido o prazo de 60 dias, a partir da presente data, para recurso ou impugnação, e se nenhum interessado do mesmo não se valer, ficam notificados os requerentes abaixo mencionados para comparecer a este Departamento, a fim de efetuarem o pagamento da taxa final, dentro do prazo de 60 dias, contados da data em que foi expirado aquele prazo de recurso:

Marcas deferidas

- Nº 650.240 — Pepita — Indústria de Meias Aprilen a Ltda. — cl. 36.
- Nº 536.874 — Pajuçara — Motta & Cia. — cl. 41.
- Nº 585.048 — São Judas Tadeu — Representações São Judas Tadeu Limitada — cl. 24.
- Nº 621.329 — Ilion — Casa Ilion Confeções Ltda. — cl. 36.
- Nº 632.104 — E B I R — Indústria Metalúrgica Ebil Ltda. — cl. 11. — (Com exclusão feita pela seção).
- Nº 632.104 — Bengel — Malharia e Industrialização de Fios Bengel Limitada — cl. 36.
- Nº 633.389 — Vergueiro — Confeções Vergueiro Ltda. — cl. 36.
- Nº 634.091 — Formal — Formal Fornecedora de Madeiras Marília Limitada — cl. 4.

- Nº 634.352 — Kalu — Calçados Kalu Ltda. — cl. 36.
- Nº 634.740 — Dilma — Dilma Confeções Ltda. — cl. 36.
- Nº 636.556 — Hersebe Ltda. — cl. 36.
- Nº 642.920 — Incórecal — Dr. Leon Sznifer — cl. 36.
- Nº 650.362 — Esperança — Indústria de Calçados Esperança Ltda. — cl. 36.
- Nº 698.932 — "B F" — Construtora e Comercial BF Ltda. — cl. 16.
- Nº 699.873 — Biondina — A. Randi & Irmão — cl. 36.

Marcas indeferidas

- Nº 641.996 — Drogasul — Indústria e Comércio de Produtos Farmacêuticos Ltda. — cl. 3.
- Nº 643.528 — Líder — Industrias Reunidas Líder Ltda. — cl. 35.
- Nº 647.130 — Sulfabiotico — Sivam Companhia de Produtos para Fomento Agro Pecuário — Classe 2.
- Nº 662.794 — Enterolibbs — Libbs Laboratório Industrial Brasileiro de Biologia e Síntese Ltda. — Classe 3.
- Nº 683.489 — Lipax — QIF — Química Intercontinental Farmacêutica Ltda. — Classe 3.
- Nº 664.008 — Cardilate — Laboratórios Burroughs Wellcome do Brasil S. A. — Classe 3.
- Nº 666.820 — T. Rei I. N. — Roemmers S. A. Industrial Comercial y Financeira — Classe 3.

Exigências apresentem novos exemplares

- Nº 494.418 — Comércio de Jóias Relógios e Bijouterias Simbolo Ltda.
- Nº 614.238 — Excelsior S. A. Indústria e Comercial de Pneus e Borracha.
- Nº 582.616 — Magnesita S. A.
- Nº 599.497 — Jofra Artesanatos de Couros Ltda.
- Nº 633.630 — Olgape S. A. Comércio e Indústria de Máquinas.
- Nº 634.377 — Pirelli Società per Azioni.
- Nº 634.396 — Pirelli Società per Azioni.
- Nº 637.766 — Comércio e Indústria Iretama S. A.
- Nº 647.085 — Fábrica de Tecidos Maracanã S. A.
- Nº 654.061 — Geraldo Angelo Estevam.
- Nº 654.174 — Maria Judithe Mendes de Freitas.
- Nº 658.276 — Balifer Indústria e Comércio Ltda.
- Nº 660.318 — Herondino Baptista Pereira.
- Nº 515.203 — Ultraquímica S. A. Indústria e Comércio.
- Nº 646.982 — Laboratório Terápica Paulista S. A.
- Nº 647.126 — Zambom Laboratórios Farmacêuticos S. A.

1) O expediente das repartições públicas, destinado à publicação, será recebido na Seção de Comunicações até às 17 horas. O atendimento do público pela Seção de Redação será de 12 às 18 horas.

2) Os originais para publicação, devidamente autenticados, deverão ser datilografados diretamente, em espaço dois, em papel acetinado ou apergaminhado, medindo 22x33 centímetros, sem emendas ou rasuras que dificultem a sua compreensão, em especial, quando contiverem tabelas.

Serão admitidas cópias em tinta preta e indelével, a critério do D.I.N.

3) As reclamações pertinentes à matéria retribuída, nos casos de erro ou omissão, serão encaminhadas, por escrito, à Seção de Redação até o quinto dia útil subsequente à publicação.

4) As assinaturas serão tomadas no D.I.N. O transporte por via aérea será contratado separadamente com a Delegacia da Empresa Brasileira de Correios e Telégrafos em Brasília. Esta poderá se encarregar também de encaminhar o pedido de assinatura ao D.I.N. Neste caso, o assinante dirigirá ao D.I.N. o pedido de assinatura e o pagamento do valor correspondente, na forma do item seguinte.

5) A remessa de valores para assinatura, que será acompanhada de esclarecimentos quanto à sua aplicação, será feita somente por

EXPEDIENTE

DEPARTAMENTO DE IMPRENSA NACIONAL

DIRETOR-GERAL

ALBERTO DE BRITTO PEREIRA

CHEFE DO SERVIÇO DE PUBLICAÇÃO

CHEFE DA SEÇÃO DE REDAÇÃO

J. B. DE ALMEIDA CARNEIRO

FLORIANO GUIMARÃES

DIÁRIO OFICIAL

SEÇÃO III

Seção de publicação do expediente do Departamento Nacional de Propriedade Industrial do Ministério da Indústria e de Comércio

Impresso nas oficinas do Departamento de Imprensa Nacional

ASSINATURAS

REPARTIÇÕES E PARTICULARES		FUNCIONÁRIOS	
Semestre	Cr\$ 18,00	Semestre	Cr\$ 13,50
Ano	Cr\$ 36,00	Ano	Cr\$ 27,00
Exterior		Exterior	
Ano	Cr\$ 39,00	Ano	Cr\$ 30,00

PORTE AEREO

Semestre	Cr\$ 102,00	Ano	Cr\$ 204,00
----------------	-------------	-----------	-------------

NÚMERO AVULSO

— O preço do número avulso figura na última página de cada exemplar.

— O preço do exemplar atrasado será acrescido de Cr\$ 0,01, se do mesmo ano, e de Cr\$ 0,01 por ano, se de anos anteriores.

cheque ou vale postal, em favor do Tesoureiro do Departamento de Imprensa Nacional. Quanto ao contrato de porte aéreo, em favor da Delegacia Regional da Empresa Brasileira de Correios e Telégrafos em Brasília.

6) No caso de porte aéreo para localidade não servida por esse meio de transporte, a Delegacia Regional da Empresa Brasileira de Correios e Telégrafos em Brasília se obriga a completar o encaminhamento ao destinatário por outras vias, independentemente de acréscimo no preço.

7) A Delegacia Regional da Empresa Brasileira de Correios e Telégrafos em Brasília reserva-se o direito de reajustar os seus preços, no caso de elevação de tarifas comerciais aéreas, mediante aviso-prévio aos assinantes.

8) Os prazos da assinatura e do porte aéreo poderão ser semestral ou anual e se iniciarão sempre no primeiro dia útil do mês subsequente. O prazo das assinaturas para o Exterior é somente anual e não haverá transporte por via aérea.

9) A renovação deverá ser solicitada com antecedência de 30 dias do vencimento da assinatura e do porte aéreo vencidos, serão suspensos independentemente de aviso-prévio.

10) Para receberem os suplementos às edições dos órgãos oficiais, os assinantes deverão solicitá-los no ato da assinatura.

Exigências diversas

- Nº 520.054 — Outrate Indústria de Bijouterias Ltda.
- Nº 626.870 — A. Moreno & Cia. Ltda.
- Nº 653.994 — Confecções N. S. Salette Ltda.
- Nº 655.034 — Alberto Negro & Filhos.
- Nº 655.803 — Confecções Avram Ltda.
- Nº 666.577 — Yammine & Cia. Ltda.
- Nº 684.308 — Dr. Scholl S. A. — Comércio e Indústria.
- Nº 697.599 — Malharia Europa Limitada.
- Nº 713.245 — Stier & Stier.
- Nº 662.758 — Syntex S. A.
- Nº 662.790 — Indústria Brasileira de Produtos Químicos S. A.
- Nº 663.073 — IBJA — Instituto Bioquímico Inter-Americano S. A.
- Nº 663.323 — Brasmotor S. A. Empreendimento e Participações.
- Nº 663.486 — Laboratórios Farmacêuticos Natus Ltda.
- Nº 663.487 — QIP — Química Intercontinental Farmacêutica Ltda.
- Nº 663.645 — The Dow Chemical Company.
- Nº 663.655 — Cia. de Produtos Químicos Laboratórios Verny.
- Nº 663.657 — Cia. de Produtos Químicos Laboratórios Verny.
- Nº 663.660 — Cia. de Produtos Químicos Laboratórios Verny.
- Nº 663.685 — Produtos Farmacêuticos Gunther do Brasil Ltda.
- Nº 663.729 — Brasperola Indústria e Comércio S. A.
- Nº 663.854 — Syntex Corporation.
- Nº 664.007 — Rexall Drug And Chemical Company.

- Nº 664.023 — Instituto Vital Brazil S. A.
- Nº 664.038 — Laboratórios Noll S. A.
- Nº 664.322 — Francisco Carnaval.
- Nº 664.454 — Julian Octavio Godoy
- Nº 664.706 — Farmácia Nacional de Homeopatia Ltda.
- Nº 664.770 — Angelina Ginotti.
- Nº 664.823 — Argos Industrial S. A.
- Nº 664.858 — Comincor Comércio e Indústria de Tintas Ltda.
- Nº 664.859 — Comincor Comércio e Indústria de Tintas Ltda.
- Nº 664.881 — Kali-Chemie Aktiengesellschaft.
- Nº 664.883 — Ciba Societa Anonyme.
- Nº 665.054 — Laboratórios André-maco S. A.
- Nº 665.651 — Instituto Vital Brazil S. A.
- Nº 665.653 — Instituto Vital Brazil S. A.
- Nº 665.911 — Laboratil S. A. Indústria Farmacêutica.
- Nº 666.105 — Produtos Farmacêuticos Gunther do Brasil Ltda.
- Nº 666.434 — Distripec Agrícola e Pecuaría Ltda.
- Nº 666.987 — The Upjohn Company.
- Nº 684.310 — The Kendall Company.
- Nº 720.135 — Simon Cuglovici.
- Nº 643.767 — José Jacome Machado.
- Nº 643.854 — Marlene de Macedo Rodrigues Lisboa.
- Nº 644.249 — José Fideles Soares.
- Nº 644.491 — Instaladora Industrial Castelo Branco Ltda.

- Nº 645.063 — Okapi Veículos, Apetrechos Nauticos e Indústria Horte-leira Ltda.
- Nº 645.303 — Revest Ltda.
- Nº 645.408 — Cleto, Joelheiros Limitada.
- Nº 645.465 — Companhia de Desenvolvimento Econômico do Paraná — CODEPAR.
- Nº 645.470 — Companhia de Desenvolvimento Econômico do Paraná — CODEPAR.
- Nº 645.487 — Companhia de Desenvolvimento Econômico do Paraná — CODEPAR.
- Nº 645.975 — Brasilider de Seguros Ltda.
- Nº 646.066 — Cia. Riograndense de Negócios S. A.
- Nº 646.087 — Cia. Riograndense de Negócios S. A.
- Nº 647.494 — Produtos de Beleza Real Chic Ltda.
- Nº 647.537 — Rediesel Comércio Importação e Exportação Ltda.
- Nº 647.811 — Wooltex Indústrias Têxteis Ltda.
- Nº 649.629 — Carnac Peças e Acessórios Ltda.
- Nº 649.696 — Fábrica de Bebidas Topazio.
- Nº 649.717 — Adonis Cardoso Chaves.
- Nº 649.746 — José Britmann.
- Nº 649.755 — Roberto Augusto Magalhães.
- Nº 649.764 — Gouzy Kazandjian
- Nº 650.141 — Globo Comércio e Representações de Cereais Ltda.
- Nº 650.241 — Calçados Matiz, Indústria e Comércio Ltda.
- Nº 650.242 — Indústria de Meias Sivoli Ltda.

- Nº 650.297 — SEVEM — Instituto de Seleção de Profissionais em Vendas e Marketing S. C. Ltda.
- Nº 650.363 — Auto Peças Farma Limitada.
- Nº 650.431 — Sismara — Comissões e Representações Ltda.
- Nº 650.433 — Organização HBS de Contabilidade Ltda.
- Nº 650.495 — Cia. Riograndense de Negócios S. A.
- Nº 651.168 — Gustavo Silva S. A. Comércio e Representações.
- Nº 651.222 — Reame Distribuidora de Auto Peças Ltda.
- Nº 651.257 — Fradular — Indústria e Comércio de Fundação Ltda.
- Nº 652.322 — Saczait Indústria de Celulose do Nordeste Ltda.
- Nº 653.223 — Siena Indústria e Comércio de Metais Ltda.
- Nº 654.408 — Produtos de Beleza Dirda Ltda.
- Nº 654.496 — Peter Kelleman.
- Nº 654.497 — Peter Kelleman.
- Nº 654.499 — Peter Kelleman.
- Nº 654.549 — Raimundo José Saboia Pessoa.
- Nº 655.727 — Sulagro S. A. — Comércio e Indústria.
- Nº 656.246 — Heladio Azevedo Fagundes.
- Nº 656.377 — Vitoria, Publicidade e Investimentos Ltda.
- Nº 656.593 — Empresa de Propaganda Promoção e Venda "Domenique" Ltda.
- Nº 656.511 — Gebessa Indústria e Comércio de Metais Ltda.
- Nº 656.635 — Confecções Cibele Limitada.
- Nº 656.681 — Monplan Montagens, Planejamentos e Engenharia Ltda.

- Nº 656.797 — Sulagro S. A. Comércio e Indústria.
- Nº 656.990 — Movaco Indústria e Comércio de Motores a Vacuo Ltda.
- Nº 657.000 — Antonio Biondi.
- Nº 657.963 — Fio Barzel Indústria e Comércio de Metais Ltda.
- Nº 657.970 — Construbel — Engenharia Indústria e Comercio Ltda.
- Nº 658.007 — Carlos Svoboda.
- Nº 658.010 — Auto Posto de 1 a 100 Limitada.
- Nº 658.011 — Waldomiro Pinto da Silva.
- Nº 658.303 — Comércio, Representações Sobing Ltda.
- Nº 658.308 — Mauricio Goldfeld.
- Nº 658.364 — Banco da Produção Riograndense S. A.
- Nº 658.495 — Comércio de Ferragens e Combustíveis Ltda.
- Nº 659.536 — Farmacia Quarto Centenário Ltda.
- Nº 659.700 — Compav — Construções e Pavimentações Limitada.
- Nº 660.834 — Costa & Cotia Ltda.
- Nº 661.341 — Haroldo Raphael Burtle Marx.
- Nº 661.634 — Alberto Thomaz e João da Silva.
- Nº 661.685 — Companhia Brasileira de Discos.
- Nº 661.907 — Lanches Top Top Limitada.
- Nº 661.908 — Lanches Top Top Limitada.
- Nº 662.870 — Confeções Felicia Limitada.
- Nº 663.672 — José Nogueira Simões Filho.
- Nº 664.865 — Confeções Ajuztex Limitada.
- Nº 665.307 — Elca Indústria e Comércio Ltda.
- Nº 665.362 — M. Santos Silva.
- Nº 665.390 — Corpal — Comércio e Representações de Parafusos Limitada.
- Nº 666.147 — Dargel Empreendimento Imobiliários Limitada.
- Nº 666.154 — Dargel Empreendimento Imobiliários Limitada.
- Nº 666.190 — Dargel Empreendimento Imobiliários Limitada.
- Nº 666.430 — Cia. Mercantil e Industrial Ingá.
- Nº 666.597 — Manufatura de Jóias Anwers Ltda.
- Nº 666.795 — Ferragens Sonia Limitada.
- Nº 666.852 — I.R.C. — Industria, Representações e Comercio Ltda.
- Nº 668.504 — Furniture Artes e Decorações Ltda.
- Nº 669.870 — Indústria e Comércio de Móveis Santa Catarina Ltda.
- Nº 670.508 — Ciemauto Comércio e Indústria Ltda.
- Nº 670.513 — Fabrica de Bijouterias Ivan Ltda.
- Nº 670.577 — Regina Industria e Comercio de Bijouterias Ltda.
- Nº 670.851 — Associação Brasileira da Indústria Química e de Produtos Derivados.
- Nº 670.937 — Metalurgica Mefresa S. A.
- Nº 671.832 — Isabel — Administração, Participações e Comercio S. A.
- Nº 672.467 — Manzoli & Lehmann.
- Nº 672.483 — Manuel de Lemos Monteiro.
- Nº 672.491 — Rojos Marcenaria Carpintaria Ltda.
- Nº 673.456 — Solomon Titebaum.
- Nº 673.548 — Sergio Lavogane Gonçalves Pinto.
- Nº 675.639 — Moto Mec Indústria Brasileira de Manutenção Ltda.
- Nº 677.214 — José da Silva Neto.
- Nº 677.936 — Princesa Turismo e Propaganda Ltda.
- Nº 679.049 — Valeric Braga.
- Nº 679.997 — Editora Sucessos Internacionais Ltda.

- Nº 679.028 — H. D. Gessner.
 - Nº 680.192 — Pensa Planejamento e Engenharia S. A.
 - Nº 680.216 — Móveis Vie Ltda.
 - Nº 680.312 — Marcos Reutteredjian — Indústria e Comercio Ltda.
 - Nº 681.017 — Lojas Rivo S. A.
 - Nº 681.910 — Indústria de Guarda Chuvas Libano no Mundo Ltda.
 - Nº 681.991 — Abastecedora Sul-brasileira de Derivados de Petróleo Ltda.
 - Nº 681.992 — Abastecedora Sul-brasileira de Derivados de Petróleo Ltda.
 - Nº 682.337 — Raimundo Pessoa Pereira — Indústria Edna.
 - Nº 685.815 — ARB — Refrigeração Ltda.
- Arquivem-se os processos.

DIVISÃO DE PATENTES

De 18 de agosto de 1970

Exigências técnicas:

- Nº 148.322 — Ortil S. A. Equipamentos Elétricos.
- Nº 190.774 — Comercial New Brinde Ltda.
- Nº 191.408 — Hughs Tool Company.
- Nº 191.409 — Standard Elétrica S. A.
- Nº 191.410 — Standard Elétrica S. A.
- Nº 191.411 — Ministerul Industriei Chimice.
- Nº 191.412 — Eduard Kusters Maschinenfabrik.
- Nº 191.531 — Metalúrgica Triangulo S. A.
- Nº 191.534 — Matel inc.
- Nº 191.719 — Paschoal Oswaldo Tumulo.
- Nº 191.758 — Imperial Chemical Industries Ltd.
- Nº 191.759 — Insnard Edison da Luz Cardoso.
- Nº 191.860 — Fuller Company.

- Nº 191.861 — The B. F. Goodrich Company.
- Nº 191.862 — The Dunlop Company Ltd.
- Nº 191.867 — Oddone Carletti.
- Nº 191.868 — CIBEAL — Commerciale Industrial do Brasil de Eletrônica e Acessórios Ltda.
- Nº 191.872 — Maria José Adinoff Machado.
- Nº 191.874 — José Soares de Rezende.
- Nº 191.877 — Celso Braga 191.
- Nº 191.878 — Joseph Lucas (Industries) Limited.
- Nº 191.879 — Indústria Inajá Artefatos Copos Embalagens de Papel Ltda.
- Nº 191.881 — Augusto Bello Fargo
- Nº 191.882 — Corsage Indústria e Comércio de Plásticos Ltda.
- Nº 191.883 — Osterreipnische Sticvstoffwerke Aktiengesellschaft.
- Nº 191.885 — Diego David Fontebasso.
- Nº 191.886 — Fiber Industries Inc.
- Nº 191.887 — Società Farmaceutici Italia.
- Nº 191.888 — Parke Davis & Company.
- Nº 191.880 — Kiowa Hakko Kogyo Co. Ltd.
- Nº 192.275 — Colorado Indústria de Corte e Solda Ltda.
- Nº 192.459 — Refinaria Nacional de Sal S. A.
- Nº 192.661 — Companhia Carloca de Indústrias Plásticas.
- Nº 192.980 — Sunbeam Corporation.
- Nº 193.054 — Asriel Strizel.
- Nº 193.221 — Clemente Scopparin
- Nº 193.295 — Gil Junqueira Meirelles.
- Nº 193.304 — Arthur Martins Pinheiro.

- Nº 193.514 — Vacplast Embalagens e Plásticos Ltda.
- Nº 193.725 — José Silva.
- Nº 194.040 — Laboratórios Osorio de Moraes Ltda.
- Nº 194.063 — Minnesota Mining and Manufacturing Company.
- Nº 194.075 — N. V. Philips Gloeilampenfabrieken.
- Nº 194.155 — The Dunlop Company Limited.
- Nº 194.334 — Claudio Roberto de Paschoal.
- Nº 191.518 — José Ibañez Barrio.
- Nº 191.520 — Metalúrgica Preçauto Indústria e Comercio Ltda.
- Nº 194.337 — Corallo de Castro Pereira.
- Nº 194.338 — Corallo de Castro Pereira.
- Nº 194.723 — Clemente Scopparin
- Nº 194.869 — Etiquetas e Fitas Novelbrint Ltda.
- Nº 195.188 — Vatio Valvede Mezezes.
- Nº 199.090 — Societé D'Etudes Machines Speciales.
- Nº 191.248 — Toyo Katsui Industries Incorporated.
- Nº 205.602 — Isofil S. A. Fios Cabos Materiais Isolantes.
- Nº 205.691 — Isofil S. A. Fios Cabos Materiais Isolamentos.
- Nº 194.974 — Artez Westierley Produtos de Beleza S. A.
- Nº 195.048 — Ka-Za Comercio e Indústria de Plásticos Ltda.
- Nº 195.504 — Nelson de Castro Salles.

Oposições

- Perfumaria Phebo S. A. — Oponente ao termo 194.974.
- Chesebrough Prod's inc e Bozzano S. A. Comercial, Industrial e Importadora — Oponentes ao termo número 195.048
- Pisolux Indústria e Revestimentos Ltda. — Oponente ao termo 195.304.
- Arcoes Solares Elétrica Autogena Sociedade Anônima — Oponente ao termo 155.325
- Companhia Industrial Zornita Equipamentos de Gerência — Oponente ao termo 160.010.
- São Paulo Albaregas S. A. — Oponente ao termo 160.990.
- Traubomatic Indústria e Comercio Ltda. — Oponente ao termo 164.728.
- Mecânica Estera Ltda e Pracar S. A. Indústria e Comercio — Oponentes ao termo 167.818.
- Volkswagen do Brasil Indústria e Comercio de Automoveis S. A. — Oponente ao termo 170.375
- Daimler Benz Aktiengesellschaft — Oponente ao termo 170.499.
- Metalúrgica Triangulo S. A. e Deca S. A. Indústria e Comercio — Oponentes ao termo 170.556.
- Mepig Metalúrgica de Produtos para Indústrias e Gás Ltda. — Oponente ao termo 172.375.
- Sindicato Nacional de Indústria de Tratores, Caminhões, Automoveis e Veiculos Similares — Oponente ao termo 181.764.
- Kendall do Brasil Indústria e Comercio Ltda. — Oponente ao termo nº 196.422.
- Contrôles Automáticos Sermar Limitada — Oponente ao termo 198.436
- Prod. Ferrar Salmos Ag. — Oponente ao termo 197.604.
- Kelson's Indústria e Comercio S. A. e Ika Irmãos Knoppholz S. A. Indústria e Comercio — Oponente ao termo 200.329.
- Indusa S. A. Indústria Metalúrgica, Jacques Weiss e Heves S. A. Indústria de Plásticos (oponente ao termo 200.442).

Diversos

Radio Corporation of America, no pedido de reconsideração do termo nº 120.917.

Arquivado

Nº 163.745 — Ciba Societé Anonime. — Arquivem-se o processo.

REVISTA TRIMESTRAL

DE

JURISPRUDÊNCIA

DO

SUPREMO TRIBUNAL FEDERAL

Vol. 53 (Págs. 1-282) julho de 1970

PREÇO: Cr\$ 7,00

A VENDA:

Na Guanabara

Seção de Vendas: Av. Rodrigues Alves, 1

Agência I: Ministério da Fazenda

Atende-se a pedidos pelo Serviço de Reembolso Postal

Em Brasília

Na sede do D.I.N.

Divisão Jurídica

Seção de Transferências e Licença

Em 18 de agosto de 1970

Transferência e alteração de nome de titular de processos

United States Steel Corporation (transferência e alteração de nome do termo 151.018 priv. invenção). — Anotem-se as transferências e alteração de nome.

Abraham Salomon Politanskim Abraham Salomon Politanski (transferência dos direitos pertencentes a Domingos Gonçalves no termo nº 168.176 mod. industrial).

Sybron Corporation (na alteração de nome no termo 178.953 priv. invenção).

Marifarms Incorporate (na alteração de nome no termo 200.233 priv. invenção).

Ibrol Indústria Brasileira de Refinação de Óleos S. A. (na alteração de nome na marca Ibrol registro número 291.639).

Ibrol Indústria Brasileira de Refinação de Óleos S. A. (na alteração de nome na marca Cardinal registro nº 391.384).

Laboratórios Hosbon S. A. Produtos Químicos Farmacêuticos (na transferência de nome no termo número 474.618 marca Rin Hosbon).

Rutilo Indústrias Químicas Ltda. (transferência para seu nome do termo 663.222 marca Util).

Exigências a cumprir:

Metaltest Companhia Brasileira de Ensaio se Industrial (no pedido de alteração de nome no reg. 198.815 — 268.788 — 269.062 — 271.879 — 223.410 — 224.800).

United Alcohol Company (Argentina) Sociedad Anonima Comercial Industrial y Financiera Unalco (no pedido de transferência nos registros ns. 239.173 — 255.148 — 300.428 — 377.627).

True Temper Corporation (no pedido de transferência no registro número 272.300 marca Papagaio).

Ethicon Inc. (no pedido de transferência no termo 283.895 marca A C).

Colauto Adesivos e Massas Ltda. (no pedido de transferência no registro 300.432 marca Colauto). — Quanto ao termo 464.163 marca Colauto — Aguarde-se.

Cia. de Cigarros Souza Cruz (no pedido de transferência no registro nº 312.921 frase de propaganda — reg. 342.772 marca Flor de Brasília).

Eletele Indústria de Reostatos e Resistências Ltda. (no pedido de transferência no registro 320.224 marca Eletele).

Indústria e Comércio de Café Pioneiro Ltda. (no pedido de transferência no registro 322.855 marca Pioneiro).

Wallace Murray Corp. (no pedido de transferência nos registros números 332.781 marca Nucut — 244.653 Emblemática — 253.187 marca Simmonds — 234.515 marca Simonds).

Grillo Paz Comércio e Indústria S. A. (no pedido de transferência no registro 340.982 marca Lagoinha).

Miguel Gomes Giralt (no pedido de transferência nos registros 374.511 marca Yasmina — termo 489.325 marca Yasmina — 489.326 — 489.327 — 489.328 — 489.329 — 554.657 todos para a marca Yasmina — registro nº 374.518 — reg. 374.519 — registro nº 374.520 — reg. 374.521 — registro nº 375.190 todos para marca Yasmina e o registro 381.669 marca Trianda).

Móveis de Aço Angulo Figueiredo S. A. (no pedido de transferência

no registro 404.524 marca Confiança).

Socimex S. A. (no pedido de alteração de nome no termo-454.831 marca Mercurio).

Loja Santista de Utilidades Domésticas Ltda. (no pedido de transferência no termo 499.320 marca Novolar).

Colgeia S. A. Indústria Brasileira de Conservas Alimentícias (no pedido de transferência no termo 537.881 marca Loreto).

Ibrol Indústria Brasileira de Refinação de Óleos S. A. (no pedido de alteração de nome no termo 602.781 marca Cardinaloil).

Schilling Hillier S. A. Industrial e Comercial (no pedido de averbação de contrato no registro 176.867 marca VII-Syneral).

Société D'Exploitations Chimiques et Pharmaceutiques Seceph S. A. Eociété Anonyme (no pedido de averbação de contrato no registro 196.171 marca Recordati).

Dunlop Semtex Limited (no pedido de alteração de nom enos registros ns. 247.269 marca Semtex e 224.056 marca Semastic).

Walter Nazario (no pedido de transferência nos registros 251.212 marca Super Lavanda de Sevy — 262.715 marca Festa Veneziana de Sevy — 265.289 marca Sevy). — Quanto ao registro 241.047 arquivem-se o pedido de transferência requerido por Walter Nazario).

Majer Meyer S. A. Indústrias Farmacêuticas (no pedido de alteração de nome no reg. 254.080 marca Grirefago).

Ibrol Indústria Brasileira de Refinação de Óleos S. A. (no pedido de alteração de nome no registro 391.048 marca Ibrol).

Companhia Hoteleira Sotel (no pedido de alteração de nome no termo nº 587.214 título Hotel Internacional do Galeão).

Ibrol Indústria Brasileira de Refinação de Óleos S. A. (no pedido de alteração de nome do termo 602.782 marca Cardinal Oil).

Rutilo Indústrias Químicas Ltda. (no pedido de transferência no termo nº 609.446 marca Jaty).

Riepe Werke (no pedido de transferência no termo 692.820 marca Foliozaph).

Transval Representações e Corretagens S. C. (no pedido de alteração de nome no termo 751.545 título transval Transações de Valores).

Transval Representações e Corretagens S. C. Ltda. (no pedido de alteração de nome no termo 751.548 e no reg. 392.687 marca Transval).

Agro Industrial Catarinense Ltda. Agroinca (no pedido de transferência no reg. 207.751 marca Maturaca).

SEÇÃO LEGAL

Em 18 de agosto de 1970

Exigências

Bendix Aviation Corporation (titular da patente 63.442). — Diga sobre o pedido de caducidade requerida por Heinz e Genter.

The Bendix Corporation (titular da patente nº 73.345). — Diga sobre o pedido de caducidade requerido por Heinz e Genter.

Stamicargon N. V. (no pedido de desistência do termo 146.966).

Indústria Brasileira de Bicycletas Goricke S.A. (no pedido de reconsideração do despacho que deferiu o termo 145.463). — Arquivem-se o pedido de reconsideração.

Commissariat A L'Energie Atomique (no pedido de desistência do termo 141.948). — Arquivem-se.

N. 145.628 — Luis Alberto Rodriguez e Domingo Carreira — Arquivem-se.

Philip Morris Incorporated (no pedido de desistência do termo 166.286) — Arquivem-se.

Becton Dickinson of California Inc. (no pedido de desistência do termo 149.247) — Arquivem-se.

Exigências a Cumprir:

Acary Firmino Vieira (no pedido de transferência no termo 421.756 marca Santo Estevão).

Comptoir Nouveau de La Parfumerie (titular do registro 314.864) — Diga sobre o pedido de caducidade requerido por Parfumeria Lichy Ltda.).

Laboratório osolin Ltda. (titular do reg. 361.879) — Diga sobre o pedido de caducidade requerido por UCB Union Chimique Bedrijven).

Cooperativa Veranense de Ceras Ltda. (no pedido de desistência do termo 383.239 marca Ceres).

Indústria de Fitas Jomak S.A. (na reconsideração do despacho no termo nº 485.908).

Citylux S.A. Aparelhos Elétricos Domésticos (no pedido de desistência do termo 759.433 marca City).

Badische Tabakmanufaktur Roth Hand e GmbH & Co. (no pedido de desistência do termo 765.082 marca Polo).

Shell International Petroleum Co. Limited (no pedido de desistência do termo 821.459 marca Haspona).

Arquivamento de Processos:

N. 654.198 — Marini & Daminelli Ltda.

N. 715.929 — Indústria e Comércio de Artanzato Icearte S.A.

N. 743.150 — Mem Compnay Inc.

N. 759.005 — Estamparia Textil Paiva Ltda.

N. 759.101 — Plásticos Pravinil S.A.

N. 759.126 — Plásticos Pravinil S.A.

N. 759.127 — 759.128 — 759.129 — 759.130 — 759.131 — Plásticos Plavinil S.A.

N. 759.221 — Henrique Meyer de Azevedo.

N. 764.452 — Dib & Briquet Ltda.

N. 764.626 — The Londontown Manufacturing Co.

N. 765.209 — Novolar Imóveis Ltda.

N. 670.536 — Belawouks Auto Peças e Acessórios Ltda.

N. 896.357 — Avon Products Inc.

Seção Recursos:

Recursos Interpostos:

Pirelli S.A. Cia. Industrial Brasileira (recurso interposto ao indeferimento do termo 680.149 marca Cinturado Radial).

Thorn Electrical Industries Limited (recurso interposto ao deferimento do termo 309.187 marca Variatlas).

Exigência:

N. 309.187 — Indústrias Villares S.A. — Preste esclarecimentos sobre a sua interferência nos autos.

Retificação de Clichê

N. 713.030 — Oclima de Unilever Limited classe 48 clic. pub. em 4-1-68.

N. 627.818 — Vila Bastos de Panificadora Vila Bastos Ltda. classe 41 clic. em 4-6-64.

N. 581.647 — Título de Estabelecimento "Escola Técnica Eduardo Prado" de Liceu Eduardo Prado S.A.

N. 677.516 — Boa Pinta de Franco. classe 33 clic. pub. e m3-6-63.

Sabões e Óleos Ltda. classe 46 clic. pub. em 23-4-65.

N. 831.101 — Serve Bem — AAA Bessa de Labor Publicidade e Serviços de Imprensa C.A. classes 32, 41, 42 e 43 clic. pub. em 18-1-68 estabelecida na Guanabara Expressão de Propaganda

N. 825.117 — Emblemática Olerol de Olerol — Oleos Vegetais Rolândia S.A. classe 6 clic. pub. em 4-1-68.

N. 825.119 — Emblemática Olerol de Olerol — Oleos Vegetais Rolândia S.A. classe 8 clic. pub. em 4-1-68.

N. 825.116 — Emblemática Olerol de Oleol — Oleos Vegetais Rolândia S.A. classe 5 clic. pub. em 4-1-68.

N. 825.120 — Emblemática Olerol de Olerol — Oleos Vegetais Rolândia S.A. classe 9 clic. pub. em 4-1-68.

N. 825.121 — Emblemática Olerol de Olerol — Oleos Vegetais Rolândia S.A. classe 10 clic. pub. em 4-1-68.

N. 825.122 — Emblemática Olerol de Olerol — Oleos Vegetais Rolândia S.A. classe 11 clic. pub. em 4-1-68.

N. 825.123 — Emblemática Olerol de Olerol — Oleos Vegetais Rolândia S.A. classe 12 clic. pub. em 4-1-68.

N. 825.124 — Emblemática Olerol de Olerol — Oleos Vegetais Rolândia S.A. classe 13 clic. pub. em 4-1-68.

N. 825.125 — Emblemática Olerol de Olerol — Oleos Vegetais Rolândia S.A. classe 14 clic. pub. em 4-1-68.

N. 825.126 — Emblemática Olerol de Olerol — Oleos Vegetais Rolândia S.A. classe 15 clic. pub. em 4-1-68.

N. 825.127 — Emblemática Olerol de Olerol — Oleos Vegetais Rolândia S.A. classe 16 clic. pub. em 4-1-68.

N. 825.128 — Emblemática Olerol de Olerol — Oleos Vegetais Rolândia S.A. classe 17 clic. pub. em 4-1-68.

N. 484.847 — Pontevedra de Auto "Pontevedra" Ltda. classe 21 clic. pub. em 27-5-61.

N. 861.662 — Campari Soda de Davide Campari Milano S.p.A. classe 43 clic. pub. em 4-11-68.

N. 861.643 — Hauff de Estruturas Hauff S.A. classe 50 clic. pub. em 1-11-68.

N. 826.492 — "S S P D" de Yawata Iron & Steel Co., Ltda. classe 5 clic. pub. em 8-1-68.

N. 826.722 — Título de Estabelecimento "Perfumaria Delfon" Ind. e Com." de Ildefonso de Freitas classe 48 clic. pub. em 9-1-68.

N. 828.622 — Empate de Empresa de Pavimentação e Terraplenagem Ltda. classe 50 clic. pub. em 12-1-68.

N. 828.624 — Empate de Empresa de Pavimentação e Terraplenagem Ltda. classe 16 clic. pub. em 12-1-68.

mento "Transportes Mari" de Ja-

N. 829.199 — Título de Estabelecimento Peres classe 33 clic. pub. em 15-1-68.

N. 834.074 — Sinal de Propaganda de Lafayette Santos Benevides classes 58 e 36 clic. pub. em 25-1-68.

N. 834.291 — Soripal de Societe des Usines Chimiques Rhone-Poulenc classe 3 clic. pub. em 25-1-68.

N. 834.295 — Emblemática de Odol Sociedad Anônima, Industrial Y Comercial classe 48 clic. pub. em 25.1.68.

N. 834.455 — Emblemática de Concreto Premix de Pernambuco S.A. classe 16 clic. pub. em 25-1-68.

N. 834.476 — Emblemática de Companhia Industrial de Rochas eBtu-minosas classe 50 clic. pub. em 25.1.68.

N. 838.620 — Preporpar de R. G. de Azevedo classe 11 clic. pub. em 5-2-68.

N. 838.636 — Sayonara Restaurante Bar e Boite — Salvador-Ba de Maria Umbelina dos Santos classes 33, 41 e 42 clic. pub. em 6-2-68.

N. 839.215 — Limagic de Sleiman Nain Milan classe 36 clic. pub. em 7-2-68.

N. 839.307 — Título de Estabelecimento "Administração Paulista de Promoções" de Administração Paulista de Promoções S.C. Ltda. classe 33 clic. pub. em 7-2-68.

N. 839.411 — Repragent de "Repragent" — Representação de Agências de Propaganda Ltda. classe 50 clic. pub. 7-2-68.

N. 825.185 — Editora Internacional Enciclopédia de João Aripino da Costa Dória, classe 32 clic. pub. em 3-7-68.

N. 844.574 — Emblemática de Long-Life classe 47 clic. pub. em 9-4-68.

N. 844.571 — Título de Estabelecimento "Viação Santa Cecilia" de Alcides Braga, classe 33 clic. pub. em 9-4-68.

N. 844.503 — Brasilata de Companhia Brasileira de Embalagens Metálicas Brasilata classe 11 clic. pub. em 12-8-70.

N. 844.490 — Título de Estabelecimento "Organização Imobiliária Contábil Lapeano" de Antonia da Cruz classes 23 e 50 clic. pub. em 12-8-70.

N. 844.487 — Os Primatas de Wanderley Pires, Pedro Dutra, Vicente Paulo Pecora, Luiz Saburo Manako, Cyriaco José Vieira Neto classe 32 clic. pub. em 12-8-70.

N. 844.479 — Royal de Litton Business Systems, Inc. classe 17 clic. pub. em 12-8-70.

N. 835.279 — Título "Malharia Brasília" de A.A. Fernandes & Cia. Ltda. classes 23 e 36 clic. pub. em 12-8-70.

N. 835.273 — Título "Edifício Valença" de Mario do Rego Valença classe 33 clic. pub. em 12-8-70.

N. 829.202 — Sinterloy de Sinterloy — Ind. e Com. de Peças Ltda. classe 6 clic. pub. em 12-8-70.

N. 829.276 — Lancômatic de Lancôme S.A., classe 48, clichê publicado em 12-8-70.

N. 829.377 — Simonek de Eletrodos Simonek S.A., classe 50, clichê publicado em 12-8-70.

N. 829.381 — Prodis de Decoração Prodis S.A., classe 50, clichê publicado em 12-8-70.

N. 829.385 — Argaved de Argplast Indústria e Comércio Ltda., classe 16, clichê publicado em 12 de agosto de 1970.

N. 829.387 — "SR" de Publicidade Sem Rival Ltda., classe 50, clichê publicado em 12 de agosto de 1970.

N. 829.401 — Itapeperica da Serra de Cia. de Automóveis Itapeperica da Serra S.A. — Classe 21, clichê publicado em 15 de janeiro de 1968.

N. 829.812 — Quartzol de Quartzolit S.A. Materiais de Construção — Classe 16, clichê publicado em 12 de agosto de 1970.

N. 829.813 — Kartzolit de Quartzolit S.A. Materiais de Construção — Classe 1, clichê publicado em 12 de agosto de 1970.

N. 829.836 — Arcimax de Arcimax — Engenharia, Indústria e Comércio Ltda. — Classe 50, clichê publicado em 12 de agosto de 1970.

N. 829.950 — Dieldrite de Shell International Petroleum Company Limited, classe 2, clichê publicado em 12 de agosto de 1970.

N. 829.413 — Frase de Propaganda "Branfort — é whisky com sotaque escocês" de Distilaria Dartmouth Limitada — Classe 42, clichê publicado em 12 de agosto de 1970.

N. 829.415 — Frase de propaganda "Abbey usque dos experts" de Etablissement Marqint "Grandes Marques Internationales" — Classe 42, classe 42, clichê publicado em 12 de agosto de 1970.

N. 829.185 — Emblemática de Volkswagenwerk Aktiengesellschaft — classe 21 clichê publicado em 12 de agosto de 1970.

N. 852.415 — La Fatina de Alar Antônio Barreto — Classe 36, clichê publicado em 10 de agosto de 1970.

N. 843.479 — Frase de propaganda "ponto exato — qualidade de fato" de Itesa — Ind. Brasileira de Embalagens S.A. — classe 8, clichê publicado em 10 de agosto de 1970.

N. 846.122 — Cricca-Sulina de Hennes-Söhnle S.A. — Indústrias Reunidas de Balas Finas e Chocolates Sulina — Classe 41, clichê publicada em 10 de agosto de 1970.

N. 846.174 — Burdacril de Comércio e Indústria de Fios Totofio Limitada — Classe 22, clichê publicado em 10 de agosto de 1970.

N. 852.501 — Caymi de Dorival Tostes Caymi e Anna eatriz Palma Caymi — Classe 32, clichê publicado em 8 de julho de 1968.

N. 852.502 — Spumell de Spumell — Indústria e Comércio de Sorvetes Ltda. — Classes 41, 42 e 43, clichê publicado em 8 de junho de 1968 — *Título de Estabelecimento.*

N. 852.507 — Pula de Miordrag Kamencic — Classe 49, clichê publicado em 8 de julho de 1968.

N. 852.509 — O Rei dos Plásticos de O Rei dos Plásticos Comércio, Importação e Exportação Ltda. — Classe 28, clichê, publicado em 8 de julho de 1968.

N. 852.513 — Som 7 de Moacyr Correa Leal — Classe 50, clichê publicado em 8 de julho de 1968.

N. 852.514 — Título de Estabelecimento Planarco Construtora Ltda. e Planarco Construtora Ltda., — classe 15, 16 e 33, clichê publicado em 8 de julho de 1968.

N. 852.535 — Rittmann de Gráfica Editora Rittmann Ltda. — Classe 32, clichê publicado em 8 de julho de 1968.

N. 852.537 — Café Novo Frisia de Ernardo A. T. Homrich — Classe 41, clichê publicado em 8 de julho de 1968.

N. 852.540 — Far — Sete de Branco & Cia. Ltda. — Classe 41, clichê publicado em 8 de julho de 1968.

N. 852.541 — Spu-Mona de Indústria e Comércio Representações Limitada — Classe 41, clichê publicado em 8 de julho de 1968.

N. 852.542 — Sinal de Propaganda "A Boa Compra" de Irmãos Martins — Classes 23, 36 e 38, clichê publicado em 8 de julho de 1968.

N. 852.543 — Título de Estabelecimento "Fábrica de Farinha de Milho Santa Helena" de Branco & Cia. Ltda., classe 41, clichê publicado em 8 de julho de 1968.

REPUBLICAÇÃO: DIRETOR-GERAL — DIVISÕES — SEÇÕES E SERVIÇOS

Diário Oficial de 13 e 14-8-70

Em 18 de agosto de 1970

Notificação

Ficam notificados os requerentes abaixo mencionados a comparecer a este Departamento no prazo de 69 dias, a fim de efetuarem o pagamento da taxa final e da primeira anuidade, para que sejam expedidas as cartas patentes:

Privilegio de Invenção Deferidos

N. 139.967 — Processo para produzir telas ou panos fibrosos, laminados, não tecidos, unitários, a partir de uma pasta aquosa de fibras e aparelhos para efetuar o processo — Frank Kalwaites e Carlyle Harmon (ficando sem efeito o despacho de arquivamento publicado em 21 de julho de 1970).

N. 120.748 — Processo para preparação de corantes básicos e heterocíclicos — Compagnie Française des Matières Colorantes.

Compagnie Française des Matières Colorantes.

Privilegio de Invenção Indeferidos
N. 146.001 — Aperfeiçoamentos em cinto de segurança para veículos — Luiz Henrique Coelho da Rocha.

N. 165.433 — Composição de Limpeza Aperfeiçoada não saponácea Estável — Sterlling Drug Inc.

N. 156.682 — Caixa para embalagem de pequenos artigos — Indústria Gráfica Mauá S.A.

Modelo Industrial Indeferidos

N. 142.605 — Novo modelo de copo — Gebesa G. Bruije S.A.
N. 14.996 — Novo modelo de alça para sacos em geral e pastas para documentos — Mercarias Nacionais S.A.

Exigências Técnicas:

N. 195.354 — Vincent J. Mankowsky e Louis F. Carrier.

N. 172.406 — Industrial e Comercial Importadora I. N. C. Ltda.

N. 172.407 — Industrial e Comercial Importadora I. N. C. Ltda.
N. 193.058 — Cia. Vidraria Santa Marina.

N. 193.063 — Companhia Vidraria Santa Marina.

N. 195.047 — Ka Za Comércio e Indústria de Plásticos Ltda.

Oposições

Porcelana Real S.A. (oposições aos termos n.ºs 193.058 — 193.063).

Chesebrough Pond's Inc e Lozano S.A. Comercial Industrial e Importadora (oposientes do termo número 195.047).

Vulcan Material Plástico S.A. (oposiente do termo n.º 207.282).

Diversos

Indústrias de Chocolate Acta S.A. (no pedido de prorrogação da patente n.º 5.011) — Arquite-se a petição.

Meridional S.A. Comércio e Indústria (no pedido de prorrogação da patente n.º 6.422) — Arquite-se a petição.

Herman S.A. Indústria e Comércio (no pedido de prorrogação da patente n.º 6.441) — Arquite-se a petição.

Denis Jean Lacabanne (no pedido de prorrogação da patente n.º 6.458) — Arquite-se a petição.

Denis Jean Lacabanne (no pedido de prorrogação da patente n.º 6.456) — Arquite-se a petição.

Arquivados por falta de pagamento da Taxa final

N. 142.031 — Aktiebolaget Scania Vabis.

N. 143.742 — Nsu Motorenwerke AG e Wankel GMBH.

N. 145.904 — Simon Carves Limited.

N. 149.120 — Orlando Massaro.

Arquitamento de Processos

N. 192.294 — Domingos Afonso — Arquite-se.

Retificação de Pontos

O termo n.º 15.944 — privilégio de invenção aperfeiçoamentos em ou relativos a circuitos de deflexão de linha para uso em receptores de televisão — De N V Philips Gloeilampenfabrieken pontos publicados em 13 de agosto de 1970 fica retificado o nome do requerente.

REGIMENTO DA ORDEM DO MÉRITO DO TRABALHO

Decreto n.º 62.819 — De 4-6-1968

Decreto n.º 62.820 — De 4-6-1968

Divulgação n.º 1.059

PREÇO: Cr\$ 0,50

A VENDA

Na Guanabara

Avenida Rodrigues Alves n.º 1

Agência 1

Ministério da Fazenda

Atende-se a pedidos pelo Serviço de Recurso Postal

Em Brasília

Na sede do D.I.N.

PONTOS CARACTERÍSTICOS DOS PEDIDOS DE PRIVILÉGIO

TÉRMO Nº 148.900 de 6 de Maio de 1963.

Requerente: DEUTSCHE-GOLD-UND SILBER-SCHNEIDANSTALT VORIMALS ROESSLER-ALEMANHA.

Privilégio de Invenção: "PROCESSO PARA A DESINTEGRAÇÃO DE ZIRCONITA".

REIVINDICAÇÕES

1- Processo para a desintegração de zirconita, caracterizado pelo fato de empregar como agentes desintegradores óxidos alcalinos, individuais ou em mistura.

A requerente reivindica a prioridade do correspondente pedido depositado na Repartição de Patentes da Alemanha, em 8 de Maio de 1962, sob nº D 38.861 IVa/12m.

Ponto nº 1 do total de 7 pontos apresentados.

TÉRMO Nº 160.921 de 17 de julho de 1964.

Requerente: "ARADOR" MÁQUINAS E IMPLEMENTOS AGRÍCOLAS S/A.

SÃO PAULO

Privilégio de Invenção: "APERFEIÇOAMENTOS EM MÁQUINAS PARA CORTAR CHAPAS METÁLICAS"

REIVINDICAÇÕES

1 - Aperfeiçoamentos em máquinas para cortar chapas metálicas, do tipo que compreende essencialmente duas facas, uma inferior fixa, e outra superior móvel, esta sendo montada em um suporte vertical, deslizando ao longo de duas guias laterais fixas, dito suporte tendo solidário ainda um bloco frontal saliente, mantido apoiado sobre mola helicoidal, aplicada inferiormente sobre a aba de uma placa em L, fixada transversal e frontalmente às referidas guias laterais fixas, caracterizados por um dispositivo acionador de movimento para a referida faca móvel formado a partir de um martelo percussor, aplicável diretamente sobre o bloco saliente do suporte da faca, e tendo o trêcho extremo superior rosqueado externamente, pelo qual se aplica, com regulagem de posição, a um cabeçote axial tubular, dito cabeçote formando ainda superiormente um alargamento terminal, provido de um furo central transversal, equipado com bucha cilíndrica interna.

Ponto nº 1 do total de 4 pontos apresentados.

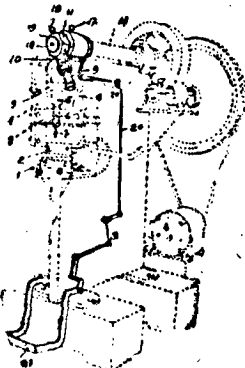

16.1

TÉRMO Nº 113.124 de 9 de setembro de 1959.

Requerente: MONSANTO COMPANY - E.U.A.

Privilégio de Invenção: "POLIURETANA-SEMICARBAZIDA LINEAR E

REIVINDICAÇÕES

1 - Poliuretana-semicarbazida caracterizada por compreender o produto de reação de um diisocianato orgânico e uma ω -hidroxí-hidrazida

O depositante reivindica a prioridade do correspondente pedido, depositado na Repartição de Patentes dos Estados Unidos da América do Norte, em 10 de setembro de 1958, sob o nº 760.064.

Ponto nº 1 do total de 20 pontos apresentados.

TÉRMO Nº 160.576 de 2 de julho de 1964.

Requerente: ZEUS S/A. INDÚSTRIA MECÂNICA - SÃO PAULO

Privilégio de Invenção: "APERFEIÇOAMENTOS EM CARRINHOS PARA BEBÊS".

REIVINDICAÇÕES

1 - Aperfeiçoamentos em carrinhos para bebês, compreendendo essencialmente uma nova armação suporte para o berço ou cadeirinha do carrinho, caracterizados pelo fato de a referida armação ser formada a partir de duas hastes laterais tubulares, dispostas paralelas, horizontais e longitudinalmente ambas tendo os extremos revirados simetricamente para o alto, em arcos de círculos anterior e posterior, ditas hastes estando interligadas por duas travessas ou eixos horizontais, portadores de rodas extremas laterais, com paralamas superiores sustentados por tirantes; e uma das rodas laterais posteriores estando equipada com dispositivo de breque formado a partir de pequena trava transversal, articulada, intermediariamente, sob a haste longitudinal da armação, e pelo extremo interno, a uma haste longitudinal paralela, esta por sua vez sendo ligada, por mola extrema, ao eixo das rodas trazeiras, e por braço articulado, ao eixo das rodas dianteiras, dita haste tendo ainda a extremidade anterior livre e recurvada, formando pedal de acionamento.

Ponto nº 1 do total de 4 pontos apresentados.

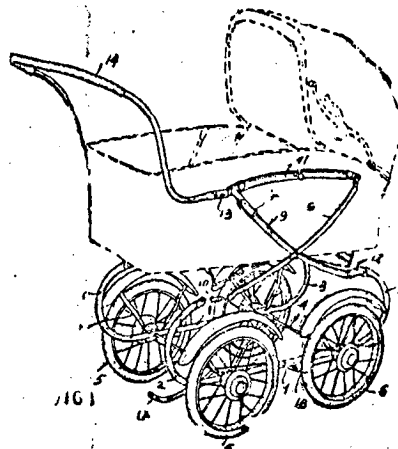

16.1

TERMO Nº 189.855 de 26 de maio de 1967.

Requerente: THE GILLETTE COMPANY - E.U.A.

Modelo Industrial: "NÓVO MODELO DE FRASCO".

REIVINDICAÇÕES

1 - Nôvo modelo de frasco, caracterizado pelo fato de compreender uma porção de corpo em geral contigente tendo dois lados maiores idênticos e opostos configurados distintamente e dois idênticos e opostos lados menores da feição característica, cada lado maior formando em plano substancialmente vertical um painel simples e liso recurvado lateralmente e mostrando um formato ovalizado exceto inferiormente onde é achatado ou chanfrado para servir como uma base para o frasco, cada lado menor estreitando-se consequentemente gradualmente desde os fundo e tópo de modo a assumir o dito corpo de frasco uma menor largura na sua porção mediana.

A requerente reivindica a prioridade do correspondente pedido depositado na Repartição de Patentes dos Estados Unidos da América, em 28 de novembro de 1966, sob nº 4833.

Ponto nº 1 do total de 3 pontos apresentados.

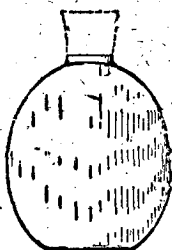

FIG 1

TERMO Nº 189.913 de 26 de maio de 1967.

Requerente: THE COCA-COLA COMPANY - E.U.A.

Modelo Industrial: "NÓVO MODELO DE GARRAFA".

REIVINDICAÇÕES

1 - Nôvo modelo de garrafa, caracterizado por compreender um corpo em geral alongado de garrafa originado de base inferior em geral plana e circular e desenvolvendo-se com uma região adjacente à base tendo diâmetro algo reduzido, para se mostrar algo alargado medianamente até afinar-se superiormente em condições de formar um gargale típico de garrafa.

A requerente reivindica a prioridade do correspondente pedido depositado na Repartição de Patentes dos Estados Unidos da América, em 26 de janeiro de 1967, sob nº D-5579.

Ponto nº 1 do total de 4 pontos apresentados.



TERMO Nº 108.877 de 3 de março de 1959.

Requerente: MONSANTO COMPANY - E.U.A.

Privilégio de Invenção: "PROCESSO DE INTERRUPTÃO DA POLIMERIZAÇÃO DE MONÔMEROS MONO-OLEFINICOS".

REIVINDICAÇÕES

1 - Processo de terminar a polimerização de uma mistura de reação contendo, pelo menos um monômero mono-olefínico polimerizável, contendo o grupo $\text{>C}=\text{C}<$, e um catalizador redox compreendendo um composto de persulfato e um agente redutor escolhido do grupo que consiste de dióxido de enxofre, oxíácidos do enxofre e seus sais que possuem propriedades redutoras, caracterizado por adicionar-se, à referida mistura de reação, um composto escolhido do grupo que consiste de ácido etilenodiamino-tetracético, dietilenotriamino-pentacético, ácido nitrilotriacético; os sais de metal alcalino, metal alcalino-terroso e amônio, dos referidos ácidos, solúveis em água, e os sais mistos dos referidos ácidos.

A depositante reivindica a prioridade do correspondente pedido, depositado na Repartição de Patentes dos Estados Unidos da América do Norte, em 3 de março de 1958, sob o nº 718.441.

Ponto nº 1 do total de 20 pontos apresentados.

TERMO Nº 160.712 de 8 de julho de 1964.

Requerente: VERNON DAVIS ROOSA - E.U.A.

Privilégio de Invenção: "DISPOSITIVO DE CONTRÔLE DE TEMPO PARA BOMBA INJETORA DE COMBUSTÍVEL".

REIVINDICAÇÕES

1. Uma bomba de injeção de combustível para motores de combustão interna, do tipo em que as cargas de combustível para os bocais de injeção são entregues por pistões deslizáveis radialmente em um rotor propulsionado, sob controle de um membro de came arqueado, engatando o pistão e sendo mutável por um mergulhador regulador para controlar a ação de recepção e descarga dos pistões, caracterizada pelo fato de que a ligação entre o membro de came e o membro mergulhador contém um elemento de interligação, tendo uma porção cilíndrica lisa, contida no interior de uma fenda complementar em um dos ditos membros e um cabeçote esférico contido no interior de uma cavidade complementar no outro dos ditos membros.

Reivindica-se a prioridade do correspondente pedido depositado na Repartição de Patentes dos Estados Unidos da América em 12 de julho de 1963 sob nº 294.513.

Ponto nº 1 do total de 5 pontos apresentados.

FIG. 1

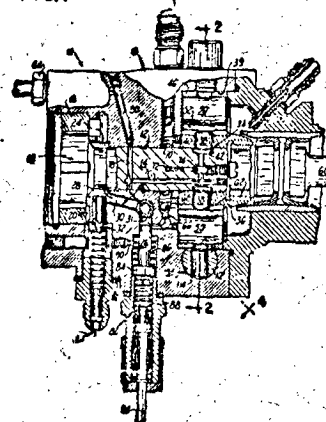

TÉRMO Nº 190.235 de 9 de junho de 1967.

Requerente: ALACR ASSUNÇÃO TEIXEIRA - MINAS GERAIS

Modelo Industrial: "NOVO TIPO DE TROFÉU OU BRINDE".

REIVINDICAÇÕES

Novo tipo de troféu ou brinde caracterizado por ser constituído de um galo carijó, branco e preto com crista vermelha, em pé sobre uma bola de futebol, também branca e preta, estando esta apoiada a um pedestal de formato trapezoidal, tudo construído em gesso ou outro material adequado e substancialmente como descrito no relatório e ilustrado pelo desenho anexo.

Único ponto apresentado.

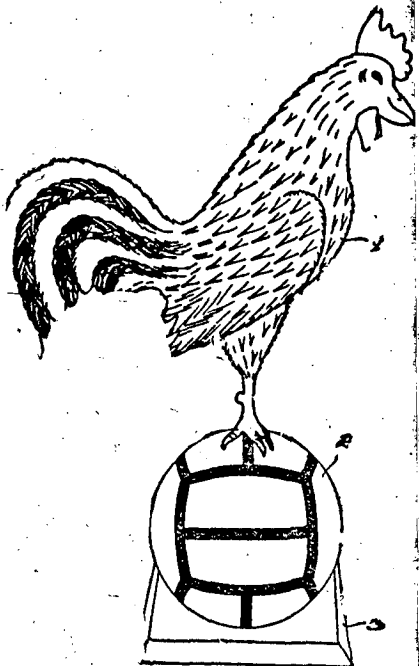

TÉRMO Nº 190.360 de 14 de junho de 1967.

Requerente: TOBIAS MEIRA LESSA - SÃO PAULO

Modelo Industrial: "SINALEIRO DE EMERGÊNCIA PARA VEÍCULOS, BARCOS E OUTROS".

REIVINDICAÇÕES

I - SINALEIRO DE EMERGÊNCIA PARA VEÍCULOS, BARCOS E OUTROS, formado de um corpo cilíndrico (1) para alojamento de pilhas elétricas e um circuito transistorizado, porém agora caracterizado por ser dotado de uma campanula (2) feita de material rígido transparente, colorido em vermelho ou amarelo, e ter quatro ventosas (3) simetricamente distribuídas na base do referido corpo cilíndrico, com um interruptor (4) entre aquelas para ligar e desligar o referido circuito transistorizado.

Ponto nº 1 do total de 3 pontos apresentados.

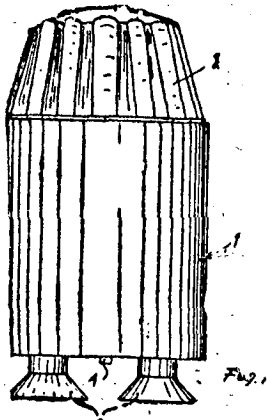

TÉRMO Nº 161.327 de 1 de setembro de 1964.

Requerente: H.T. GOLDE G.M.B.H. & CO. K.G. - Alemanha

Privilégio de Invenção: "TIRA DE VEDAÇÃO PARA VEÍCULOS MOTORIZADOS".

REIVINDICAÇÕES

I - Tira de vedação para veículos motorizados, própria particularmente para vedar a fenda marginal em tetos corrediços, sendo que a tira apresenta um flange de fixação a guisa de faixa e, ao longo de um dos cantos deste, um cordão marginal elástico que produz a vedação, caracterizada pelo fato de que o flange de fixação se acha munido de reentrâncias que reduzem a sua resistência à flexão em direção longitudinal.

Finalmente a depositante reivindica a prioridade do correspondente pedido, depositado na Repartição de Patentes da Alemanha, em 21 de setembro de 1963, sob nº G 28 659/63c Gbm.

Ponto nº 1 do total de 7 pontos apresentados.

Fig.

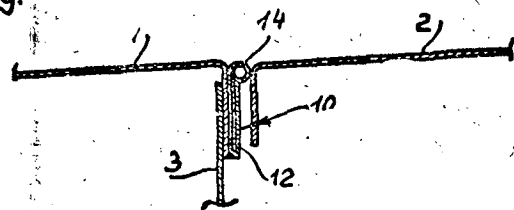

TÉRMO Nº 161.275 de 30 de Julho de 1964

Requerente: MULTIFOL PATENTVERWERTUNGS A.G. = SUÍÇA

Privilégio de Invenção: "CABEÇA EXTRUSADORA PARA A FABRICAÇÃO DE UMA MANGUEIRA DE CAMADA MÚLTIPLA, DE MATERIAL SINTÉTICO".

REIVINDICAÇÕES

I - Cabeça extrusadora para a fabricação de uma mangueira material sintético, de camadas múltiplas, com pelo menos dois bocais anelares concêntricamente dispostos, um canal adutor de gás que conduz ao espaço intermediário entre os bocais anelares para a introdução de um gás oxidante, produzindo moléculas ativas ou dipolares sobre as superfícies de camada a serem ligadas, bem como, um canal de evacuação em saída do espaço intermediário entre os bocais anelares para a evacuação de gases excedentes e resíduos reacionais gasosos, caracterizada pelo fato de que o canal de adução e o de evacuação apresentam, cada um, um distribuidor anelar disposto entre os bocais anelares e passando sobre toda a sua circunferência.

A requerente reivindica a prioridade do correspondente pedido depositado na Repartição de Patentes da Alemanha em 30 de Julho de 1963, sob o nº A 43 719 X/39a3.

Ponto nº 1 do total de 6 pontos apresentados.

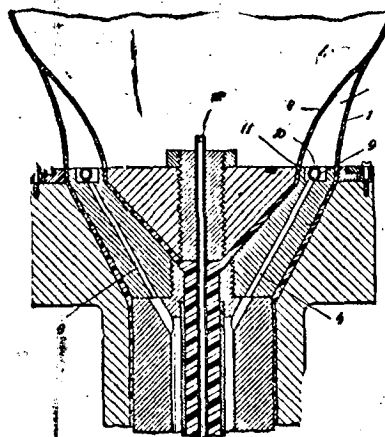

TERMO Nº 146.291 de 21 de Janeiro de 1963.

Requerente: ANTONIO DE VITO- SÃO PAULO.

Privilégio de Invenção: "NOVO PROCESSO DE FABRICAÇÃO DE DENTADURA COM ABOBODA INCOLOR E INQUEBRÁVEL".

REIVINDICAÇÕES

1- Novo processo de fabricação de dentadura com abóboda incolor e inquebrável, caracterizado por consistir na inclusão de uma tela ou rede de "nylon" ou metal dourado na abóboda palatina das dentaduras comuns.

Ponto nº 1 do total de 2 pontos apresentados.

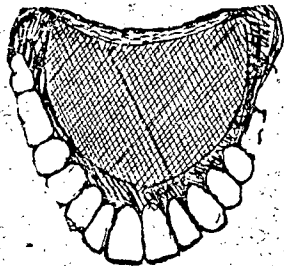

TERMO Nº 160.297 de 23 de junho de 1964.

Requerente: ZEUS S/A. INDÚSTRIA MECÂNICA - SÃO PAULO

Privilégio de Invenção: "APERFEIÇOAMENTOS EM BANHEIRAS PARA BEBÊS".

REIVINDICAÇÕES

1 - Aperfeiçoamentos em banheiras para bebês, do tipo formada por um recipiente de borracha ou banheira propriamente dita, suspensa superiormente em uma armação suporte composta por duas hastes tubulares em U invertido, com os ramos laterais articulados em X, caracterizados por compreenderem um quadro plano retangular, de dimensões correspondentes às da banheira, quando armada, quadro este de cujos lados menores partem dois braços extremos e inclinados, articulados intermediariamente em pontos extremos superiores de um dos ramos laterais de ambas as hastes tubulares da armação, ditos braços tendo ainda as extremidades livres e inferiores interligadas por haste horizontal retilínea, constituinte de porta-toalhas; e ainda, na extremidade livre de um dos referidos braços, articulando-se uma longa haste retilínea, estendida paralelamente e por quase todo o comprimento lateral de um dos suportes da armação, dita haste articulando-se também, na extremidade inferior, a um pedal em L, com ponto de giro próprio suporte de armação.

Ponto nº 1 do total de 3 pontos apresentados.

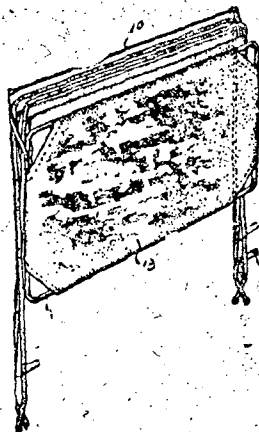

FIG. 1

TERMO Nº 159.247 de 18 de Maio de 1964.

Requerente: BORG-WARNER CORPORATION- E.U.A.

Privilégio de Invenção: "CONJUNTO AMORTILCEDOR DE VIBRAÇÕES"

REIVINDICAÇÕES

1- Um conjunto amortecedor de vibrações, caracterizado pelo fato que êle compreende:

um membro de cubo tendo um flange anular estendendo-se radialmente;

um par de membros anulares, ditos membros anulares ficam e do dispostos em lados opostos de dito flange;

meios ligando dito par de membros anulares entre si para retenção conjunta;

meios definindo pelo menos dois jogos de aberturas no dito conjunto de amortecedores, cada dito jogo de aberturas incluindo meios definindo uma abertura no dito flange e meios definindo aberturas em cada um dos ditos membros anulares, as aberturas que formam cada jogo combinando normalmente para acomodar um conjunto elástico através do qual torque pode ser transmitido de ditos membros anulares para dito flange, e

um conjunto elástico sustentado dentro de cada uma das ditas aberturas de flange numa condição ligeiramente pré-carregada, cada dito conjunto elástico incluindo assentos de retenção guiados pelas aberturas nos ditos membros anulares e engatáveis com ditas aberturas mencionadas por último quando ditos membros anulares são girados em relação ao dito flange, os respectivos comprimentos dos conjuntos elásticos e aberturas em diferentes jogos de aberturas sendo construídos de maneira que pelo menos dois conjuntos elásticos diferentes ficam sequencialmente engatados e ditos membros anulares ficam livres para girar em relação ao dito flange, antes do engate de qualquer um dos ditos conjuntos.

Ponto nº 1 do total de 2 pontos apresentados.

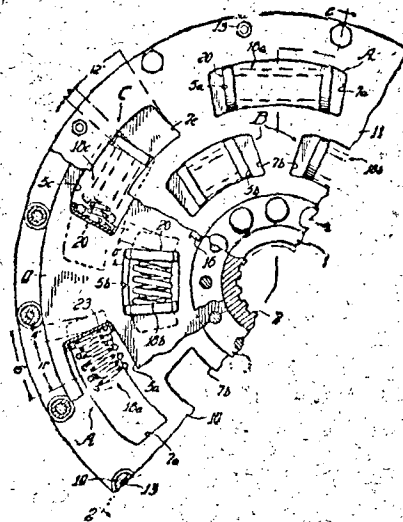

TERMO Nº 159.999 de 15 de junho de 1964.

Requerente: CORRENTES E ENGRENAGENS CORAGACÊ S/A. INDÚSTRIA E COMÉRCIO - SÃO PAULO

Privilégio de Invenção: "NOVO CONJUNTO DE SUPORTES PARA BOBINAS DE FITAS METÁLICAS".

REIVINDICAÇÕES

1 - Novo conjunto de suportes para bobinas de fita

tas metálicas, compreendendo essencialmente dois carretéis, sendo um porta-bobina, e o outro de enrolamento para o retalho da fita metálica, após a prensagem, e dispostos um antes e outro depois do alimentador de prensa excêntrica, caracterizado pelo fato de o carretel porta-bobina ser formado a partir de uma coluna vertical, aplicada inferiormente em uma base alargada, com regulagem de altura e fixação por parafusos radiais, coluna esta provida superiormente de um alojamento axial para uma pequena esfera aflorante, assentada sobre mola helicoidal, e formando ainda um terminal superior em garfo, no interior do qual articula-se um braço retilíneo, braço este dotado de uma ligeira reentrância em sua extremidade inferior, para encaixe estabilizador sobre a esfera da coluna, ficando verticalizado em prolongamento da mesma, ou então girando até a horizontal, aí sendo sustentado por uma trave lateral de espera, fixa ao mencionado garfo.

Ponto nº 1 do total de 6 pontos apresentados.

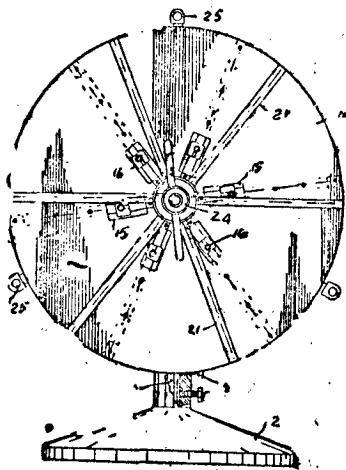

Fig. 1

TÉRMO Nº 190.344 de 14 de junho de 1967.

Requerente: NILDE BELINGLINI SILVA - SÃO PAULO

Modelo Industrial: "NÓVO MODELO DE ARMAÇÃO PARA SECAGEM DE LOUÇAS, PANEIAS E OUTROS".

REIVINDICAÇÕES

1 - NÓVO MODELO DE ARMAÇÃO PARA SECAGEM DE LOUÇAS, PANEIAS E OUTROS, formado de um escorredor (1) comum, agora caracterizado por ser dotado de dois pares de hastes tubulares (2 e 3) articuladas nos cantos, com parafuso de aperto (4) em cada uma delas e de forma que, quando levantadas, servem de suporte para um escorredor suplementar (5), também dotado de dois pares de hastes (6 e 7) articuladas nos cantos, que penetram nas correspondentes hastes tubulares, para aí serem firmadas pelos citados parafusos, na desejada altura.

Ponto nº 1 do total de 2 pontos apresentados.

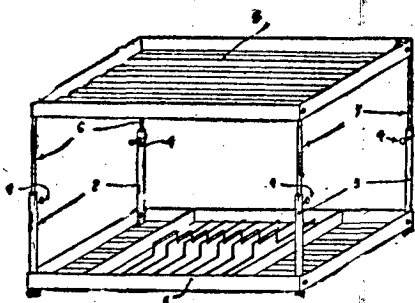

TÉRMO Nº 152.190 de 22 de agosto de 1963.

Requerente: SIDERPATENTS S/A. - SUÍÇA

Privilégio de Invenção: "MISTURA REFRATÁRIA BÁSICA PARA EMPREGOS SIDERÚRGICOS E PROCESSO PARA OBTÊ-LA".

REIVINDICAÇÕES

1. Mistura refratária básica, para empregos siderúrgicos, constituída essencialmente de minerais calcinados de cálcio e/ou magnésio, particularmente dolomita, caracterizada por que nela estão presentes, em proporções variáveis de 10 a 30% em peso a seco, do peso da dolomita, nitratos de cálcio e/ou magnésio.

Ponto nº 1 do total de 10 pontos apresentados.

TÉRMO Nº 161.594 de 07 de agosto de 1964

Requerente: MANOEL AMBRÓSIO FILHO S/A. INDÚSTRIA E COMÉRCIO

em São Paulo

Priv. de Invenção: "DISPOSITIVO PARA AJUSTE e REGULAGEM DAS ENGRAGENS HELICOIDAIS DO MECANISMO ZIG-ZAG DA MÁQUINA DE COSTURA".

Reivindicações

1 - Dispositivo para ajuste e regulagem das engrenagens helicoidais do mecanismo zig-zag na máquina de costura, caracterizado pelo fato de uma engrenagem helicoidal (A) montada no eixo central (B) da máquina ser a engrenagem motora.

Ponto nº 1 de um total de 5 pontos apresentados.

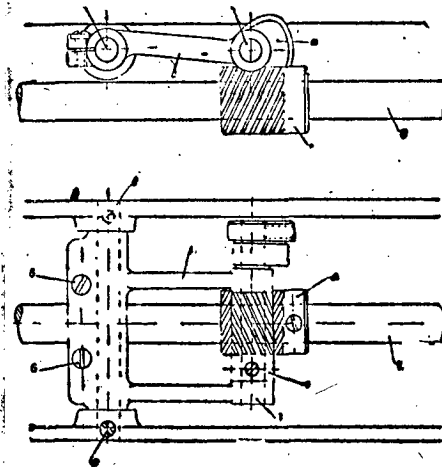

TÉRMO Nº 190.319 de 14 de junho de 1967.

Requerente: SÉRGIO JOSÉ DE SÁ E BENEVIDES - SÃO PAULO

Modelo Industrial: "NÓVO MODELO DE BROCA PARA ODONTOLOGIA".

REIVINDICAÇÕES

1) - NÓVO MODELO DE BROCA PARA ODONTOLOGIA, caracterizado pelo fato de possuir formato cilíndrico, cujo terminal possui formato cônico, sendo lisa, isto é, sem saliências ou reentrâncias.

Ponto nº 1 do total de 2 pontos apresentados.

FIG - 1

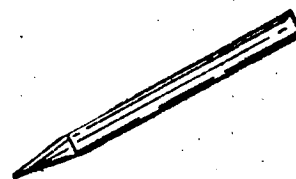

TÉRMO Nº 156.962 de 19 de fevereiro de 1964
 Requerente: RADIO CORPORATION OF AMERICA - E.U.A.
 Priv. de Invenção: "AMPLIFICADOR DE SINAIS TRANSISTOR PARA OPERAÇÃO DE VOLTAGEM DE LINHA".

Reivindicações

1 - Um aparelho transistor de transmissão de sinais para operação de uma fonte de suprimento de corrente alternada de 115 volts compreendendo um estágio amplificador transistor de saída de energia e pelo menos um estágio amplificador transistor acionador, dispositivo de acoplamento para acoplar o referido estágio a acionador e o referido estágio de saída, e dispositivo de suprimento de energia incluindo um retificador para o fornecimento de energia da referida fonte de suprimento para os referidos transistores, caracterizado pelo fato de que o transistor no estágio de saída é um transistor de silício de alta voltagem que tem uma voltagem de ruptura coletor-a-emissor mais alta do que as cristas da fonte de suprimento de cabo elétrico e o qual é conectado através do referido dispositivo de utilização diretamente ao suprimento de energia e de que o transistor no referido estágio condutor é um transistor de baixa voltagem que tem uma voltagem de ruptura coletor-a-emissor que é baixa em relação a voltagem de ruptura coletor-a-emissor do referido transistor de silício, o transistor de baixa voltagem derivando seu potencial de operação por ser conectado ao suprimento de energia através de um resistor de série de baixa voltagem que é derivado a um ponto de potencial de referência por um condensador de filtro de derivação de baixa voltagem.

Reivindica-se a prioridade do correspondente pedido depositado na Repartição de Patentes dos Estados Unidos da América, em 25 de fevereiro de 1963, sob o nº 260696.

Ponto nº 1 de um total de 6 pontos apresentados.

Fig. 1

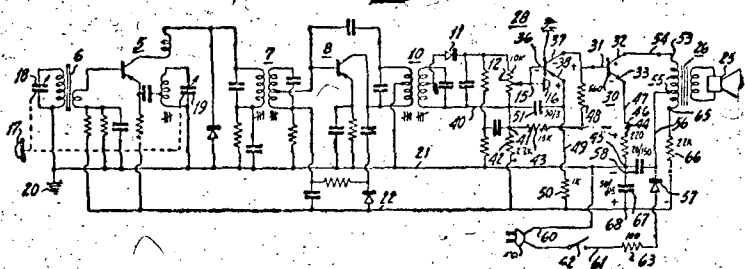

TÉRMO Nº 190.351 de 14 de junho de 1967.

Requerente: JOSÉ ALARCON - São Paulo

Modelo Industrial: "NÓVO MODELO ARTÍSTICO DE CESTA PARA EMBALAGEM".

REIVINDICAÇÕES

1 - NÓVO MODELO ARTÍSTICO DE CESTA PARA EMBALAGEM, caracterizado por ter o cesto, propriamente dito, feito de fios plásticos ou de tiras torcidas de celofane, formando gomos espiralados (1) que se tangenciam e são entre si amarrados de maneira decorativa.

Ponto nº 1 do total de 3 pontos apresentados.

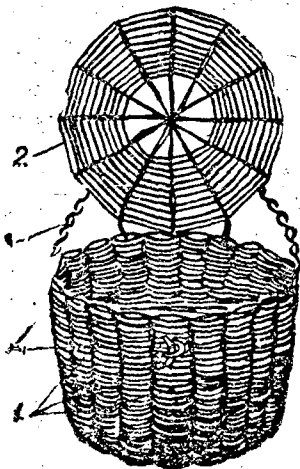

TÉRMO Nº 157.700 de 20 de maio de 1964.
 Requerente: COMPANHIA UNITED SHOE MACHINERY DO BRASIL - SÃO PAULO.

Privilégio de Invenção: "NÓVO MÉTODO DE FABRICAÇÃO DE SAPATOS COM BIQUEIRA DE MATERIAL ENDURECÍVEL".

REIVINDICAÇÕES

1 - NÓVO método de fabricação de sapatos com biqueira de material endurecível, para inserção posterior e conformação com o interior da extremidade da biqueira de uma gáspea de sapato, compreendendo o reforço uma peça semi-cônica, termo-deformável e normalmente resistente e elástica, caracterizada pelo fato de que o reforço ou couraça, é formado de um material polimérico sintético termoplástico, tendo uma espessura de parede maior do que cerca de 0,02 cm e um revestimento de adesivo no exterior.

A requerente reivindica a prioridade do pedido de patente depositado nos Estados Unidos da América em 25 de maio de 1963, sob nº 290.378.

Ponto nº 1 do total de 7 pontos apresentados.

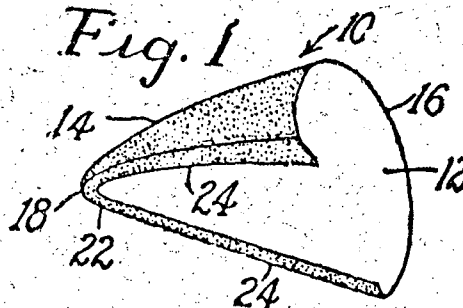

TÉRMO Nº 158.747 de 28 de Abril de 1964.

Requerente: INDÚSTRIA E COMÉRCIO "WIM" LTDA - SÃO PAULO

Privilégio de Invenção: "APERFEIÇOAMENTOS EM VÁLVULAS APLICÁVEIS EM BRINQUEDOS, CABIDES DE INFLAR E CORRELATOS".

REIVINDICAÇÕES

1 - Aperfeiçoamentos em válvulas aplicáveis em brinquedos, cabides de inflar e correlatos, ditas válvulas do tipo em que o tampão está incorporado a uma tira flexível soldada no corpo da válvula e caracteriza-se pelo fato de que após o aludido tampão a tira apresenta um prolongamento de relativo comprimento, e com largura um pouco menor que a do diâmetro interno do canal que vai ajustado o tampão.

Ponto nº 1 do total de 3 pontos apresentados.

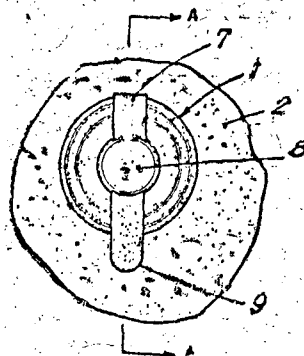

FIG. 1

TÉRMO Nº 160.812 de 13 de julho de 1964.

Requerente: VERNON DAVIS ROOSA - E.U.A.

Privilégio de Invenção: "BOMBA ELÉTRICA".

REIVINDICAÇÕES

1. Uma bomba acionada eletromagneticamente do tipo tendo uma câmara de bombeamento com portos de entrada e saída, cada um controlado por uma válvula separada, tais válvulas sendo acionadas na sequência desejada por movimento recíproco de uma armação acionada eletromagneticamente, contra a ação de uma mola impulsionando a armação numa direção do seu movimento na câmara de bombeamento, tal bomba, de acordo com a presente invenção, sendo caracterizada por portos de entrada e de saída em comunicação com a câmara de bombeamento, e co-axialmente alinhados um com o outro e com o porto de comunicação central, estendendo-se através da armação, e uma mola impulsionadora de armação, contendo um membro anular preso em posição no alojamento e tendo uma pluralidade de dedos elásticos dirigidos para dentro, engatando a armação para impulsionar a mesma na direção exigida, um dos tais dedos tendo na sua extremidade interna um membro de válvula em formato de disco, adaptado com movimento recíproco axial da armação, alternadamente para engatar herméticamente o porto central pela armação, quando a armação é movida numa direção, e adjacente a um dos portos, quando a armação é movida na outra direção.

Reivindica-se a prioridade do correspondente pedido depositado na Repartição de Patentes dos Estados Unidos da América em 16 de julho de 1963 sob nº 297.172.

Ponto nº 1 do total de 6 pontos apresentados.

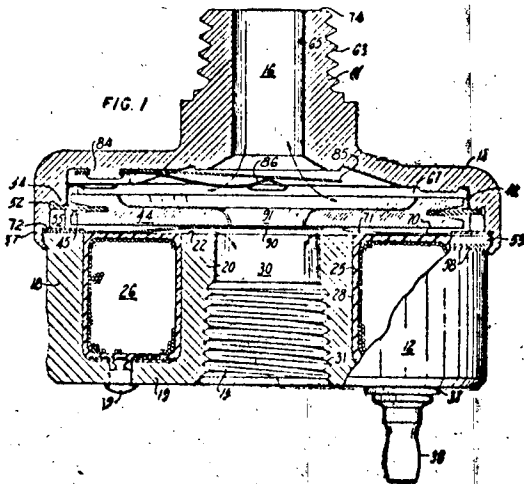

TÉRMO Nº 145.474 de 13 de dezembro de 1962.

Requerente: MOBIL OIL CORPORATION - E.U.A.

Privilégio de Invenção: " PROCESSO PARA EFETUAR UMA TRANSFORMAÇÃO DE COMPOSTOS ORGÂNICOS, CATALITICAMENTE CONVERSÍVEIS NA PRESENÇA DE LOCAIS CATALISADORES ACIDULADOS ".

REIVINDICAÇÕES

1 - Processo para efetuar uma transformação de compostos orgânicos, cataliticamente conversíveis, na presença de locais catalisadores acidulados, caracterizado pelo fato de se pôr em contato os ditos compostos, em condições de conversão, com um catalisador de um aluminossilicato de metal cristalino, que tenha sofrido contato anterior ao término da dita transformação com um agente ativante acidulado, fluido, contendo oxigênio e nitrogênio ou com um agente ativante, compreendendo um gás aci-

dulado, tendo uma constante de dissociação como o logaritmo negativo da primeira constante de equilíbrio de dissociação de maior do que 6, porém, menor de 10, estando o dito agente ativante acidulado presente em uma proporção suficiente para aumentar eficientemente a acidez do dito catalizador, o qual catalizador têm redes tridimensionais rígidas feitas de células unitárias, caracterizadas pela ausência substancial de modificação nas dimensões da célula unitária por desidratação e rehidratação e uma estrutura uniforme de poro feita de poros entre 3 e 15 unidades Angstrom de diâmetro.

A depositante reivindica a prioridade dos correspondentes pedidos depositados na Repartição de Patentes dos Estados Unidos da América do Norte, em 15 de dezembro de 1961 e 29 de dezembro de 1961, sob os números 159.772 e 163.132, respectivamente.

Ponto nº 1 do total de 10 pontos apresentados.

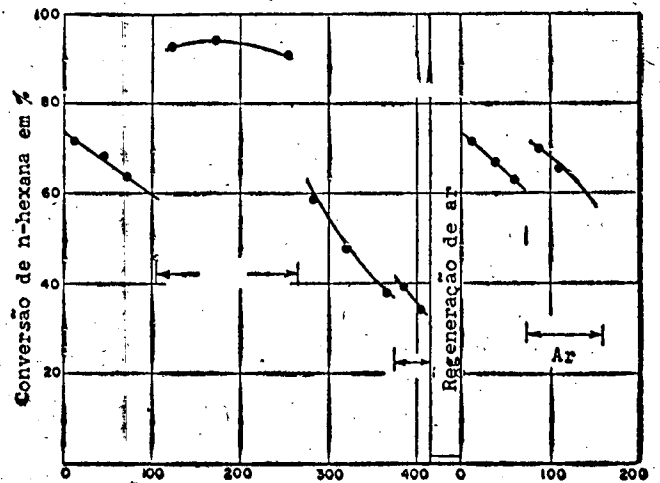

FIG. 1 Tempo de corrente (minutos)

TÉRMO Nº 154.220 de 23 de agosto de 1963

Requerente: IGNE & CIA - SÃO PAULO

Privilégio de Invenção: " ORIGINAL MÁQUINA ELÉTRICA DE ENDEBEÇAR, PORTÁTIL "

REIVINDICAÇÕES

1- ORIGINAL MÁQUINA ELÉTRICA PARA ENDEBEÇAR, PORTÁTIL, caracterizada pelo fato de, no corpo inferior, incluir solenóide que impulsiona, para cima, prato com face superior guarnecida com borracha apropriada, impulsão esta comandada por avanço de chapa de enóstto, impulsionada por sua vez, pelo próprio envelope, papel ou impresso, introduzido em abertura frontal existente na máquina, dito solenóide comandando, concomitantemente, meios para movimentar os carretéis da fita impressora.

Ponto nº 1 do total de 9 pontos apresentados.

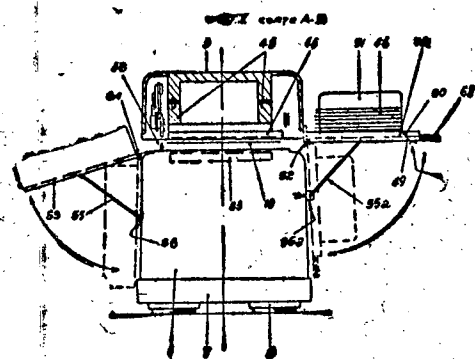

TÉRMO Nº 146.479 de 29 de dezembro de 1963.

Requerente: PHILLIPS PETROLEUM COMPANY - E.U.A.

Privilégio de Invenção: " ENGRADADO MOLDADO, PARA GARRAFAS FEITO DE MATERIAL TERMOPLÁSTICO "

REIVINDICAÇÕES

1 - Engradado moldado, para garrafas, feito de material termoplástico, dotado de parede superior com aberturas para recepção das garrafas, paredes laterais, uma parede inferior e dispositivo separador de garrafas geralmente vertical dentro do engradado, estendido a partir da dita parede inferior, caracterizado pelo fato de o dispositivo separador das garrafas, dentro do dito engradado, ser uma pluralidade de projeções verticais integralmente moldadas em dita parede inferior, estendendo-se uma pluralidade de ditas projeções verticais, ou em cooperação com projeções alinhadas, para baixo, a partir de dita parede superior, formando pilares reforçadores que servem para limitar ou impedir o desvio, sendo ditas projeções construídas de maneira a formar áreas para recepção das garrafas entre elas, em dita parede inferior, em alinhamento com ditas aberturas na parede superior.

Reivindica-se a prioridade dos pedidos correspondentes depositados na Repartição de Patentes da Inglaterra, em 1 de fevereiro de 1962, sob N. 3899/62 e em 11 de abril de 1962 sob N. 13.940/62.

Ponto nº 1 do total de 6 pontos apresentados.

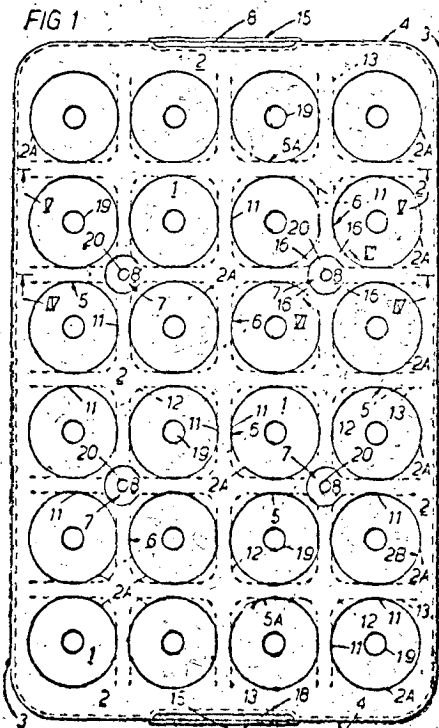

TÉRMO Nº 146.833 de 8 de fevereiro de 1963.

Requerente: ASSOCIATED ELECTRICAL LIMITED - Inglaterra

Privilégio de Invenção: " APERFEIÇOAMENTOS RELATIVOS A DESVIADORES DE SURTOS ELÉTRICOS "

REIVINDICAÇÕES

1 - Um desviador de surtos elétricos caracterizado por compreender um espaço de ar localizado no interior de uma câmara suppressora de arcos, as paredes da qual são separadas a um máximo nas proximidades do dito espaço convergindo progressivamente na direção de pontos afastados do mesmo, em combinação com meios provendo um campo magnético dirigido de maneira que ao iniciar-se um arco entre os eletrodos delimitan-

do o dito espaço o referido campo fará o arco alongar-se movendo-se rapidamente na direção de partes restritas da dita câmara, a mesma câmara sendo constituída por recessos em uma ou ambas as faces opostas de discos justapostos de material isolante, esses recessos sendo formados para receberem e localizarem eletrodos em relação diametricamente oposta com passagens radiais providas perpendicularmente com relação ao eixo dos eletrodos e ao eixo do campo magnético para o fluxo de produtos de arcos originados de um arco formado entre os eletrodos e com uma passagem circunferencial provida em conexão com as extremidades externas das ditas passagens radiais.

A requerente reivindica as prioridades dos correspondentes pedidos depositados na Repartição de Patentes da Inglaterra, em 8 de fevereiro de 1962 e 4 de maio de 1962, sob nos. 4898 e 17275, respectivamente.

Ponto nº 1 do total de 16 pontos apresentados.

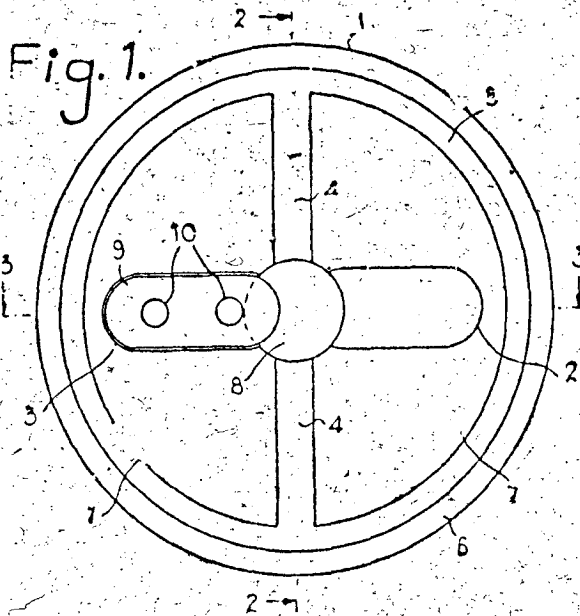

TÉRMO Nº 153.395 de 7 de outubro de 1963.

Requerente: MARIO PIRILLO - São Paulo

Privilégio de Invenção: " APERFEIÇOAMENTOS EM RECO-RECOs "

REIVINDICAÇÕES

1 - Aperfeiçoamentos em reco-recos, caracterizados pelo fato de o instrumento propriamente dito ser formado a partir de um corpo retilíneo e alongado, de preferência em madeira, oco internamente, porem com ambas as extremidades fechadas, delimitando uma câmara acústica interna, corpo este em cuja superfície lateral é prevista uma longa abertura longitudinal, de saída para os sons.

Ponto nº 1 do total de 4 pontos apresentados.

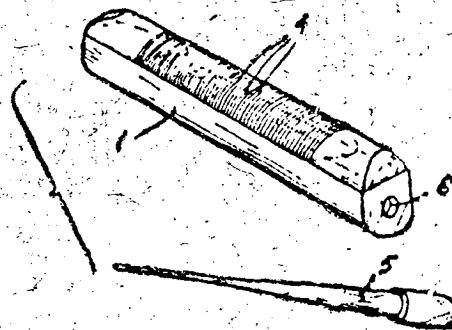

FIG. 1

TÉRMO Nº 150.229 de 27 de junho de 1963.

Requerente: MONSANTO COMPANY - E.U.A.

Privilégio de Invenção: "NOVAS COMPOSIÇÕES DE TETRAPOLÍMERO DE ACRILONITRILA E PROCESSO PARA A PREPARAÇÃO DAS MESMAS".

REIVINDICAÇÕES

1 - Novas composições de tetrapolímero de acrilonitrila, tendo alta resistência à chama e aperfeiçoada receptividade para corantes dispersos e básicos, caracterizadas pelo fato de compreenderem:

- a) de 62 a 94% de acrilonitrila
- b) de 5 a 25% de cloreto de vinilideno
- c) de 1 a 10%, e pelo menos, um outro monômero de vinila, tendo um grupo lateral de maior obstáculo estérico do grupo cianeto e
- d) de 0,1 a 3% de, pelo menos, um monômero alcenila diferente, tendo, pelo menos, uma função de ácido livre.

A depositante reivindica a prioridade do correspondente pedido depositado na Repartição de Patentes da Itália, em 27 de junho de 1962, sob o nº 24.816.

Ponto nº 1 do total de 6 pontos apresentados.

TÉRMO Nº 145.705 de 27 de dezembro de 1962.

Requerente: OSCAR FELIX MAX STEFFENS - Rio de Janeiro

Privilégio de Invenção: "PAINÉIS PREFABRICADOS EM CONCRETO PARA CONSTRUÇÃO DE LAGES E PAREDES".

REIVINDICAÇÕES

1 - Painel prefabricado em concreto armado para servir de elemento de construção, caracterizado por compreender uma chapa-base ou de esqueleto, moldada em concreto mediante formas adequadas, e apresentando em toda volta frisos ou nervuras marginais, e bem assim frisos ou nervuras longitudinais e transversais, todos em relevo e contendo os ferros de armação horizontais solicitados sob tração, sendo este painel próprio para constituição de lages de piso, de teto e/ou intermediárias, em casas ou outras edificações com um ou mais pavimentos.

Ponto nº 1 do total de 2 pontos apresentados.

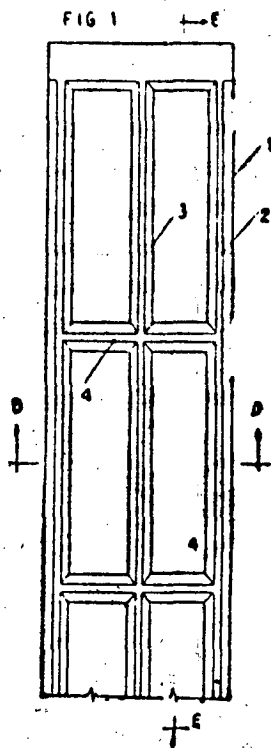

TÉRMO Nº 153.672 de 15 de outubro de 1963

Requerente: INDÚSTRIA MECÂNICA CREAM LTDA, - SÃO PAULO

Privilégio de Invenção: "NOVO DISPOSITIVO DESTINADO A EXTRAÇÃO DE ROLAMENTOS DE EIXOS".

REIVINDICAÇÕES

1- NOVO DISPOSITIVO DESTINADO A EXTRAÇÃO DE ROLAMENTOS DE EIXOS, caracterizado por constituir-se de hastes solidárias circularmente à fase circular de uma peça cilíndrica, cujas extremidades são terminadas em forma de ganchos, e que são providas pela sua face interna de rebaixo localizado nas proximidades das extremidades ou ganchos, rebaixo esse cujas bordas são inclinadas.

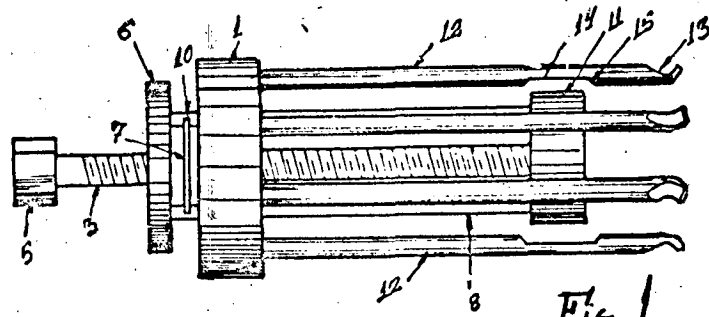

TÉRMO Nº 154.303 de 1 de novembro de 1963

Requerente: KINTARO UENO - SÃO PAULO

Privilégio de Invenção: "APERFEIÇOAMENTOS EM ESPANADORES".

REIVINDICAÇÕES

1- Aperfeiçoamentos em espanadores do tipo formado por cabo retilíneo, em cuja extremidade é aplicado, e fixado por um cintamento metálico ou equivalente, um feixe de cerdas, composto de fibras vegetais, crina animal ou outro, caracterizados pelo fato de o referido feixe de cerdas ser subdividido em duas partes, sendo uma menor e disposta naturalmente em prolongamento axial do próprio cabo, formando um fecho central, e a outra maior e periférica, aberta à semelhança de um saio ou cepa de guarda-chuva, e obtida mediante a introdução em seu interior, e o mais próximo possível de extremidade do cabo, de um anel rígido, de grande diâmetro em torno do qual todas aquelas cerdas, subdivididas em uma pluralidade de pequenos feixes, são amarradas por um cordão enrolado helicoidalmente.

Ponto nº 1 do total de 2 pontos apresentados.

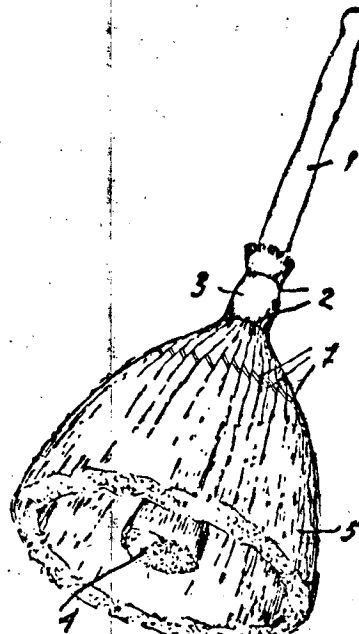

FIG. 1

TÉRMO Nº 154.348 de 5 de novembro de 1963

Requerente: FRANCISCO DE SALLES RODRIGUES VIEIRA - SÃO PAULO
Privilégio de Invenção: "APERFEIÇOAMENTOS EM MOTORES PARA TOCA DISCOS"

REIVINDICAÇÕES

1. Aperfeiçoamentos em motores para toca-discos, caracterizados por compreenderem o aproveitamento do campo magnético do próprio motor toca-discos, do tipo comum de uma, duas ou quatro bobinas, e ainda de curto circuito para corrente alternada de quaisquer voltagens ou ciclagens, para se acrescentar outros enrolamentos secundários, destinados à alimentação de filamento e corrente anódica (após a necessária retificação) das válvulas eletrônicas ou transistores de um amplificador de som; e para tal, o núcleo estator do referido motor devendo ter proporções adequadas para comportar os enrolamentos das próprias bobinas e mais os enrolamentos secundários correspondentes às correntes secundárias de alta voltagem e de filamento para alimentação das válvulas ou transistores do amplificador de som, sem prejuízo de sua função específica de fazer girar o prato do toca-discos.

Ponto nº 1 do total de 2 pontos apresentados.

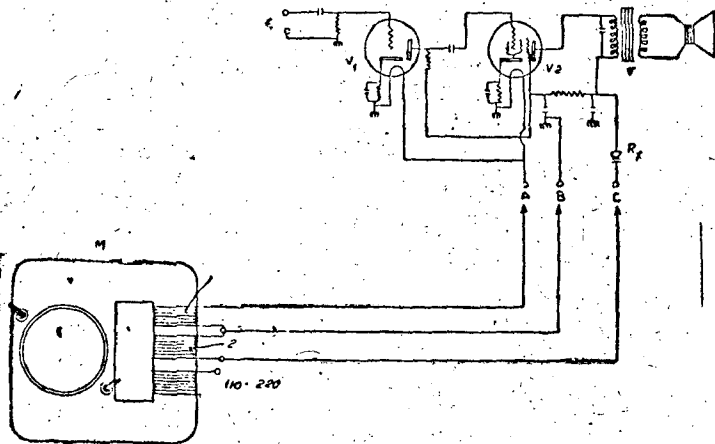

TÉRMO Nº 154.444 de 8 de novembro de 1963

Requerente: CLAUDIO MOTTA E SILVA - GUANABARA
Privilégio de Invenção: "APERFEIÇOAMENTOS EM ANTENAS EXTERNAS DE TELEVISÃO"

REIVINDICAÇÕES

1. Aperfeiçoamentos em antenas externas de televisão, caracterizados por consistirem em uma haste central, tendo na sua extremidade superior uma haste transversal refletora e, na extremidade inferior uma haste transversal diretora; em que, a referida haste central está provida de duas hastes, em forma de elipsóides achatados, conectados a haste central por meio de isoladores.

Ponto nº 1 do total de 2 pontos apresentados.

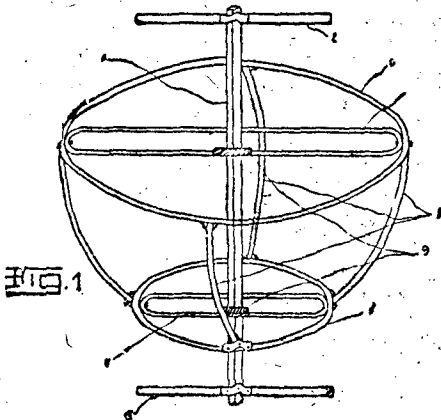

TÉRMO Nº 154.710 de 23 de setembro de 1963.

Requerente: TERM ALEX ARTEFATOS METALÚRGICOS LTDA. - SÃO PAULO.
Privilégio de Invenção: "NÓVO SUPORTE PARA TOALHAS, PANOS DE PRATO E SIMILARES".

REIVINDICAÇÕES

1º) "NÓVO SUPORTE PARA TOALHAS, PANOS DE PRATO E SIMILARES", caracterizado essencialmente por compreender uma chapa ou placa retentora de material flexível e elástico, e dotada de rasgos diametraes, radiais, ou cruzados, desde que gerem um ponto de introdução e fixação da toalha ou pano, mantendo-se presa a esta chapa retentora, no interior de uma guarnição.

Ponto nº 1 do total de 4 pontos apresentados.

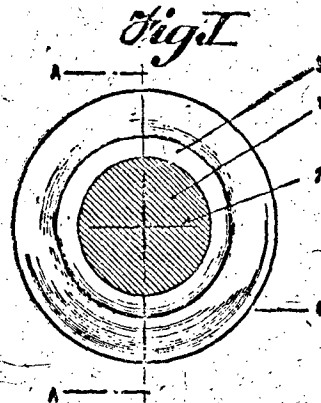

TÉRMO Nº 152.445 de 30 de agosto de 1963.

Requerente: CLUETT, PEABODY & CO., INC., - E.U.A.
Privilégio de Invenção: "PROCESSO PARA PRODUIR UMA BORDA ACABADA E REFORÇADA EM MEMBRANAS OU FÓLHAS FLEXÍVEIS".

REIVINDICAÇÕES

1. Um processo para aumentar a resistência da borda de uma membrana ou fôlha, contra as forças tendentes a dilacerar a borda, caracterizado por incluir os estágios de segurar a membrana ao longo de uma linha afastada para dentro da borda e ser reforçada, impedindo o movimento em direção substancialmente perpendicular à citada borda, confinar o movimento da borda da membrana e da porção marginal adjacente apenas para dentro de uma cavidade formada ao longo e adjacente a pelo menos uma face da mencionada borda e porção marginal da membrana, comprimir a borda da membrana e a porção marginal para dentro, sobre si mesma, para encher a cavidade, e fixar a borda no estado de compressão, pelo que a borda resultante torna-se mais resistente ao dilaceramento devido ao volume maior proporcionado pelo estado de compressão da borda.

A requerente reivindica a prioridade do correspondente pedido depositado na Repartição de Patentes dos Estados Unidos da América em 4 de setembro de 1962 sob nº 221.175.

Ponto nº 1 do total de 6 pontos apresentados.

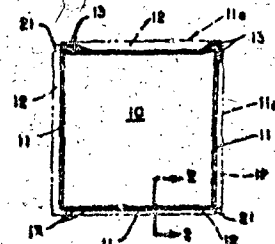

FIG. 1

TÉRMO Nº 160.169 de 19 de Junho de 1964

Requerente: GENERAL ELECTRIC COMPANY = U.S.A.

Privilégio de Invenção: "APERFEIÇOAMENTO EM LUMINÁRIAS"

REIVINDICAÇÕES

1 - Aperfeiçoamento em luminária, compreendendo um console suporte para dita luminária, caracterizado por compreender um membro calha de fundo aberto em forma de U-invertido, meios em uma ponta de dito membro para a montagem do console em uma ponta, meios na outra ponta de dito membro para a montagem da própria luminária, uma abóbada transparente montada entre as extremidades, um membro de fechamento com uma extremidade presa articularmente a dito membro calha junto ao meio de montagem no poste, meios para montagem de um reator e lâmpada de descarga em dito membro de fechamento, meios para a montagem de um dispositivo de controle fotoelétrico em dito membro de fechamento e meios para prender a outra extremidade de dito membro de fechamento a dito membro calha com o dispositivo de controle fotoelétrico justaposto sob dita abóbada transparente.

A requerente reivindica a prioridade do correspondente pedido depositado na Repartição de Patentes dos Estados Unidos da América do Norte, em 3 de Setembro de 1963, sob o nº 305.986.

Ponto nº 1 do total de 20 pontos apresentados.

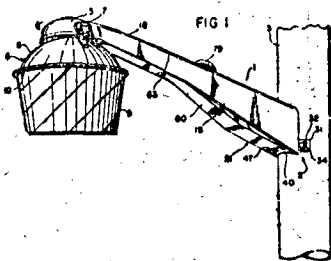

TÉRMO Nº 190.379 de 14 de Junho de 1967.

Requerente: BENEDITO FERNANDES DE MELLO - SÃO PAULO

Modelo Industrial: "ARTÍSTICO DEPÓSITO COM TORNEIRA PARA ÁGUA E BEBIDAS EM GERAL".

REIVINDICAÇÕES

I - ARTÍSTICO DEPÓSITO COM TORNEIRA, PARA ÁGUA E BEBIDAS EM GERAL, formado de um recipiente (1) de cerâmica, com torneira (2), comuns, porém agora caracterizado por ser revestido externamente de uma camada de argamassa (3), na tampa (4) inclusiva, onde são encrustadas peças decorativas (5), as mais variadas, desde pedras naturais lapidadas ou não, bem como cacos coloridos, conchinas e outras ocorrências marinhas, contando que de alto efeito decorativo.

Ponto nº 1 do total de 2 pontos apresentados.

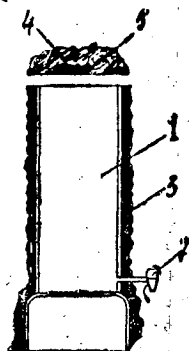

Fig. 1

TÉRMO Nº 158.279 de 9 de Abril de 1964

Requerente: UNITED ENGINEERING AND FOUNDRY COMPANY--U.A.

Privilégio de Invenção: "TESOURO PARA COTAR CHAPAS E TIRAS METÁLICAS"

REIVINDICAÇÕES

1 - Um tesouro para cortar materiais, tais como tiras ou chapas compreendendo uma carcaça, um eixo girando na mesma, e uma armação recebida na dita carcaça e conduzida pelo dito eixo de modo a provocar um movimento recíproco da dita armação aproximando e afastando-se do dito material, caracterizado por um cabeçote para uma faca recebido na dita armação de modo a permitir movimento relativo entre as mesmas uma primeira faca conduzida no dito cabeçote, uma segunda faca arranjada de modo que o material possa ser colocado entre as mesmas, o dito cabeçote sendo conduzido pelo dito eixo de modo a fazer a primeira faca mover-se na direção da outra faca para efetuar o corte do material em seguida afastando-a da dita outra faca, e meios associados com a dita armação para fazer o dito cabeçote e com ele a dita primeira faca assumir um desejado percurso de movimentação durante o corte do material e imediatamente a seguir.

A requerente reivindica a prioridade do correspondente pedido depositado na Repartição de Patentes da Inglaterra em 9 de Abril de 1963 sob nº 14.071.

Ponto nº 1 do total de 9 pontos apresentados.

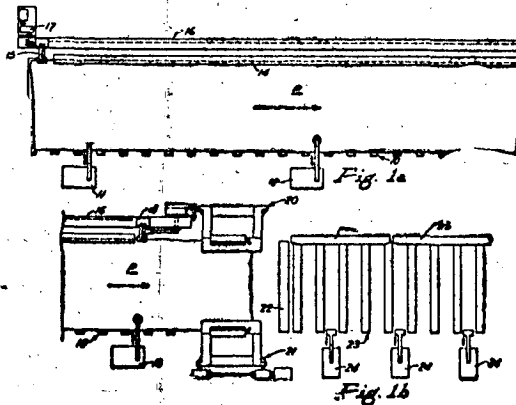

TÉRMO Nº 151.190 de 29 de Julho de 1963.

Requerente: LINDOR DE OLIVEIRA PINTO - SÃO PAULO.

Privilégio de Invenção: "NOVA LAPISEIRA".

REIVINDICAÇÕES

1 - Nova lapiseira, compreendendo um corpo cilíndrico retilíneo e alongado, provido do usual estreitamento tronco cônico em uma de suas extremidades, com um conduto central longitudinal, de alojamento para a mina de grafite, caracterizado por ser ainda dotado de um rasgo lateral longitudinal, estendido por todo o seu comprimento, e comunicante com o conduto acima referido.

Ponto nº 1 do total de 4 pontos apresentados.

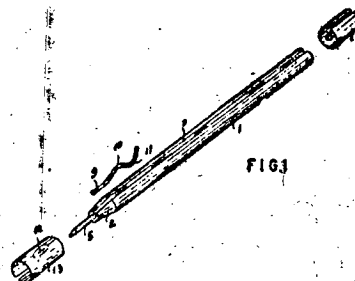

Fig. 1